

NEO TOOLS



04-619

A



B

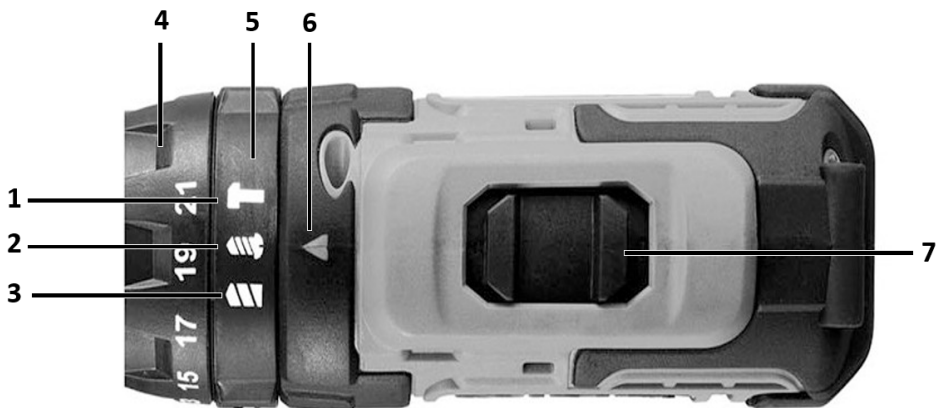

PL INSTRUKCJA ORYGINALNA (OBSLUGI)	4
EN TRANSLATION (USER) MANUAL	7
DE ÜBERSETZUNG (BENUTZERHANDBUCH)	10
RU РУКОВОДСТВО ПО ПЕРЕВОДУ (РУКОВОДСТВО ПОЛЬЗОВАТЕЛЯ)	14
HU FORDÍTÁSI (FELHASZNÁLÓI) KÉZIKÖNYV.....	17
RO MANUAL DE TRADUCERE (UTILIZATOR)	21
UA ПОСІБНИК З ПЕРЕКЛАДУ (КОРИСТУВАЧА)	24
CZ PŘEKLAD (UŽIVATELSKÉ) PŘÍRUČKY	28
SK PREKLAD (POUŽÍVATEĽSKEJ) PRÍRUČKY.....	31
SL PREVOD (UPORABNIŠKI) PRIROČNIK	34
LT VERTIMO (NAUDOTOJO) VADOVAS.....	37
LV TULKŌŠANAS (LIETOTĀJA) ROKASGRĀMATA.....	40
EE TÕLKIMISE (KASUTAJA) KÄSIRAAMAT	44
BG ПРЕВОД (РЪКОВОДСТВО ЗА ПОТРЕБИТЕЛЯ)	47
HR PRIRUČNIK ZA PRIJEVOD (KORISNIK).....	50
SR ПРИРУЧНИК ЗА ПРЕВОЂЕЊЕ (КОРИСНИК)	53
GR ΕΓΧΕΙΡΙΔΙΟ ΜΕΤΑΦΡΑΣΗΣ (ΧΡΗΣΤΗ)	57
ES MANUAL DE TRADUCCIÓN (USUARIO)	60
IT MANUALE DI TRADUZIONE (UTENTE).....	64
NL VERTALING (GEBRUIKERS)HANDLEIDING	67
PT MANUAL DE TRADUÇÃO (UTILIZADOR).....	71
FR MANUEL DE TRADUCTION (UTILISATEUR)	74

PL
INSTRUKCJA ORYGINALNA (OBSŁUGI)
Wiertarko wkrętarka: 04-619

UWAGA: PRZED PRZYSTĄPIENIEM DO UŻYTKOWANIA SPRZĘTU NALEŻY UWAŻNIE PRZECZYTAĆ NINIEJSZĄ INSTRUKCJĘ I ZACHOWAĆ JĄ DO DALSZEGO WYKORZYSTANIA. OSOBY, KTÓRE NIE PRZECZYTAŁY INSTRUKCJI NIE POWINNY PRZEPROWADZAĆ MONTAŻU, REGULACJI LUB OBSŁUGIWAĆ URZĄDZENIA.

SZCZEGÓLWE PRZEPISY BEZPIECZEŃSTWA

UWAGA!

Należy uważnie przeczytać instrukcję obsługi, stosować się do ostrzeżeń i warunków bezpieczeństwa w niej zawartych. Urządzenie zostało zaprojektowane do bezpiecznej pracy. Niemniej jednak: instalacja, konserwacja i obsługa urządzenia może być niebezpieczna. Przestrzeganie poniższych procedur zmniejsza ryzyko wystąpienia pożaru, porażenia prądem, obrażeń ciała oraz skróci czas instalacji urządzenia

PRZECZYTAJ UWAŻNIE INSTRUKCJĘ UŻYTKOWNIKA W CELU ZAZNAJOMIENIA SIĘ Z URZĄDZENIEM ZACHOWAJ TĘ INSTRUKCJĘ NA PRZYSZŁOŚĆ.

ZASADY BEZPIECZEŃSTWA

SZCZEGÓLNE PRZEPISY DOTYCZĄCE BEZPIECZNEJ PRACY WIER-TARKO - WKRĘTARKA

- Zakładaj ochronniki słuchu i gogle ochronne podczas pracy wiertarko-wkrętarką. Narażenie się na hałas może spowodować utratę słuchu. Opilki metali i inne latające cząsteczki mogą spowodować trwałe uszkodzenie oczu.

- Podczas wykonywania prac, przy których narzędzie robocze mogłoby natrafić na ukryte przewody elektryczne, urządzenie należy trzymać za izolowane powierzchnie rękojści. Kontakt

- z przewodem sieci zasilającej prąd może spowodować przekazanie napięcia na części metalowe urządzenia, co mogłoby spowodować porażeniem prądem elektrycznym.

DODATKOWE ZASADY BEZPIECZNEJ PRACY WIERTARKO-WKRĘ-TARKĄ

- Należy stosować tylko zalecane akumulatory i ładowarki. Nie wolno stosować akumulatorów i ładowarek do innych celów.

- Nie wolno dokonywać zmiany kierunku obrotów wrzeczona narzędzia w czasie, gdy ono pracuje. W przeciwnym przypadku może dojść do uszkodzenia wiertarko-wkrętarki.

- Do czyszczenia wiertarko-wkrętarki należy stosować miękką, suchą tkaninę. Nigdy nie wolno stosować jakiegokolwiek detergentu lub alkoholu.

- Nie wolno naprawiać uszkodzonego urządzenia. Wykonywanie napraw jest dopuszczalne wyłącznie przez producenta lub w autoryzowanym serwisie.

PRAWIDŁOWA OBSŁUGA I EKSPLOATACJA AKUMULATORÓW

- Proces ładowania akumulatora powinien przebiegać pod kontrolą użytkownika.

- Należy unikać ładowania akumulatora w temperaturach poniżej 0°C.

- Akumulatory należy ładować wyłącznie ładowarką zalecaną przez producenta. Użycie ładowarki przeznaczonej do ładowania innego typu akumulatorów stwarza ryzyko powstania pożaru.

- W czasie, gdy akumulator nie jest używany, należy go przechowywać z dala od metalowych przedmiotów takich, jak spinacze do papieru, monety, klucze gwoździe, śruby, lub inne małe elementy metalowe, które mogą zewrzeć styki akumulatora. Zwarcie styków akumulatora może spowodować oparzenia lub pożar.

- W przypadku uszkodzenia i/lub niewłaściwego użytkownika akumulatora może dojść do wydzielania się gazów. Należy wywietrzyć pomieszczenie, w razie dolegliwości skonsultować się z lekarzem. Gazy mogą uszkodzić drogi oddechowe.

- W warunkach ekstremalnych może wystąpić wyciek płynu z akumulatora. Wydostająca się z akumulatora ciecz może spowodować podrażnienia lub oparzenia. Jeśli zostanie stwierdzony wyciek, należy postępować w sposób podany niżej:

- ostrożnie wyczyść płyn kawałkiem tkaniny. Unikaj kontaktu płynu ze skórą lub oczami.

- jeśli dojdzie do kontaktu płynu ze skórą, odpowiednie miejsce na ciele należy przemyć natychmiast obfitą ilością czystej wody, ewentualnie zneutralizować płyn za pomocą łagodnego kwasu, takiego jak sok cytrynowy lub ocet.

- jeśli płyn dostanie się do oczu, to należy je natychmiast przepłukać dużą ilością czystej wody, przez co najmniej 10 minut i zasięgnąć porady lekarza.

- Nie wolno używać akumulatora, który jest uszkodzony lub zmodyfikowany. Uszkodzone lub zmodyfikowane akumulatory mogą działać w sposób nieprzewidywalny, prowadząc do pożaru, wybuchu lub niebezpieczeństwa obrażeń.

- Akumulatora nie wolno wystawiać na działanie wilgoci lub wody.

- Akumulator należy zawsze utrzymywać z dala od źródła ciepła. Nie wolno pozostawiać go na dłuższy czas w środowisku, w którym panuje wysoka temperatura (w miejscach nasłonecznionych, w pobliżu grzejników lub gdziolekowi tam, gdzie temperatura przekracza 50°C).

- Nie wolno narażać akumulatora na działanie ognia ani nadmiernej temperatury. Wystawienie na działanie ognia lub temperatury powyżej 130°C może spowodować eksplozję.

- UWAGA!** Temperatura 130°C może być określona jako 265°F.

- Należy przestrzegać wszystkich instrukcji ładowania, nie wolno ładować akumulatora w temperaturze wykraczającej poza zakres określony w tabeli danych znamionowych w instrukcji obsługi. Ładowanie niewłaściwe lub w temperaturze spoza określonego przedziału może uszkodzić akumulator i zwiększyć niebezpieczeństwo pożaru.

NAPRAWA AKUMULATORÓW:

- Nie wolno naprawiać uszkodzonych akumulatorów. Wykonywanie napraw akumulatora jest dopuszczalne wyłącznie przez producenta lub w autoryzowanym serwisie.

- Zużyty akumulator należy dostarczyć do punktu zajmującego się utylizacją tego typu niebezpiecznych odpadów.

WSKAZÓWKI BEZPIECZEŃSTWA DOTYCZĄCE ŁADOWARKI

- Ładowarki nie wolno wystawiać na działanie wilgoci lub wody. Przedostanie się wody do ładowarki zwiększa ryzyko porażenia. Ładowarkę można stosować tylko wewnątrz suchych pomieszczeń.

- Przed przystąpieniem do jakichkolwiek czynności obsługowych lub czyszczenia ładowarki należy odłączyć ją od zasilania z sieci.

- Nie korzystać z ładowarki umieszczonej na łatwopalnym podłożu (np. papier, tekstylia) ani w sąsiedztwie łatwopalnych substancji. Ze względu na wzrost temperatury ładowarki podczas procesu ładowania istnieje niebezpieczeństwo pożaru.

- Każdorazowo przed użyciem należy sprawdzić stan ładowarki, przewodu i wtyku. W przypadku stwierdzenia uszkodzeń – nie należy używać ładowarki. Nie wolno podejmować prób rozbierania ładowarki. Wszelkie naprawy trzeba powierzać autoryzowanemu warsztatowi serwisowemu. Niewłaściwie przeprowadzony montaż ładowarki grozi porażeniem elektrycznym lub pożarem.

- Dzieci i niepełnosprawne fizycznie, emocjonalnie lub psychicznie osoby oraz inne osoby, których doświadczenie lub wiedza jest niewystarczająca aby obsługiwać ładowarkę przy zachowaniu wszelkich zasad bezpieczeństwa, nie powinny obsługiwać ładowarki bez nadzoru osoby odpowiedzialnej. W przeciwnym wypadku istnieje niebezpieczeństwo, iż urządzenie zostanie niewłaściwie obsłużone w następstwie czego może dojść do obrażeń.

- Gdy ładowarka nie jest użytkowana należy odłączyć ją od sieci elektrycznej.

- Należy przestrzegać wszystkich instrukcji ładowania, nie wolno ładować akumulatora w temperaturze wykraczającej poza zakres określony w tabeli danych znamionowych w instrukcji obsługi. Ładowanie niewłaściwe lub w temperaturze spoza określonego przedziału może uszkodzić akumulator i zwiększyć niebezpieczeństwo pożaru.

NAPRAWA ŁADOWARKI

- Nie wolno naprawiać uszkodzonej ładowarki. Wykonywanie napraw ładowarki jest dopuszczalne wyłącznie przez producenta lub w autoryzowanym serwisie.

- Zużyta ładowarkę należy dostarczyć do punktu zajmującego się utylizacją tego typu odpadów.

- UWAGA!** Urządzenie służy do pracy wewnątrz pomieszczeń.

- Mimo zastosowania konstrukcji bezpiecznej z samego założenia, stosowania środków zabezpieczających i dodatkowych środków ochronnych, zawsze istnieje ryzyko szczałkowe doznania urazów podczas pracy.

- UWAGA!** Akumulatory Li-Ion mogą wyciek, zapalić się lub wybuchnąć, jeśli zostaną nagrzane do wysokich temperatur lub zwarte. Nie należy ich przechowywać w samochodzie podczas upalnych i słonecznych dni. Nie należy otwierać akumulatora. Akumulatory Li-Ion zawierają elektroniczne urządzenia zabezpieczające, które, jeśli zostaną uszkodzone, mogą spowodować, że akumulator zapali się lub wybuchnie.

PIKTOGRAMY I OSTRZEŻENIA

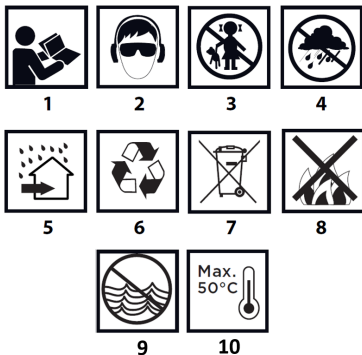

1. Przeczytaj instrukcję obsługi, przestrzegaj ostrzeżeń i warunków bezpieczeństwa w niej zawartych.
2. Stosuj okulary ochronne i ochronniki słuchu.
3. Nie dopuszczać dzieci do urządzenia.
4. Chronić przed deszczem.
5. Stosować wewnątrz pomieszczeń, chronić przez wodą i wilgocią.
6. Podlega recyklingowi.
7. Selektywne zbieranie.
8. Nie wrzucać ogniw do ognia.
9. Stwarzające zagrożenie dla środowiska wodnego.
10. Nie dopuszczać do nagrzania powyżej 50°C.

OPIS ELEMENTÓW GRAFICZNYCH

Poniższa numeracja odnosi się do elementów urządzenia przedstawionych na stronach graficznych niniejszej instrukcji.

Oznaczenie	Opis
1	Szczęki uchwytu wiertarskiego
2	Pierścień uchwytu szybkoobrotowego
3	Pierścień regulacji momentu obrotowego
4	Pokrętło trybu pracy
5	Dźwignia zmiany biegów
6	Przełącznik zmiany kierunku obrotów
7	Włącznik / regulacja obrotów
8	Rekojęść główna
9	Podświetlenie obszaru roboczego
10	Gniazdo akumulatora
11	Zaczep do zawieszania

* Mogą wystąpić różnice między grafiką a rzeczywistym produktem

PRZEZNACZENIE

Wiertarko-wkrętarka jest elektronarzędziem zasilanym akumulatorem. Napęd stanowi bezszczotkowy silnik prądu stałego wraz z przekładnią planetarną. Wiertarko-wkrętarka jest przeznaczona do wkręcania i wykręcania wkrętów i śrub w drewnie, metalu, tworzywach sztucznych i ceramice oraz do wiercenia otworów w wymienionych materiałach. Dodatkową funkcją wiertarko-wkrętarki jest możliwość wiercenia z udarem w materiałach ceramicznych. Elektronarzędzia z napędem akumulatorem, bezprzewodowe, szczególnie okazują się przydatne przy pracach związanych z wyposażeniem wnętrz, adaptacją pomieszczeń, itp.

Nie wolno używać elektronarzędzia niezgodnie z jego przeznaczeniem.

PRACA URZĄDZENIEM

PRZYGOTOWANIE DO PRACY

WYJMOWANIE / WKŁADANIE AKUMULATORA

- Ustawić przełącznik kierunku obrotów **rys. A6** w położenie środkowe.
- Naciśnąć przycisk mocowania akumulatora i wysunąć akumulator z gniazda **rys. A10**.
- Włożyć naładowany akumulator (nie wchodzi w skład zestawu) do uchwytu w rekojęści, aż do słyszalnego zaskoczenia przycisku mocowania akumulatora.

ŁADOWANIE AKUMULATORA

Nie wchodzi w skład zestawu

Urządzenie jest dostarczone z akumulatorem częściowo naładowanym. Ładowanie akumulatora należy przeprowadzać w warunkach, gdy temperatura otoczenia wynosi 4°C - 40°C. Akumulator nowy lub taki, który

przez dłuższy czas nie był użytkowany, osiągnie pełną zdolność do zasilania po około 3 - 5 cyklach ładowania i rozładowania.

- Wyjąć akumulator z urządzenia0.
 - Włączyć ładowarkę do gniazda sieci (230 V AC).
 - Wsunąć akumulator do ładowarki. Sprawdzić czy akumulator jest właściwie osadzony (wsunięty do końca).
- Po włączeniu ładowarki do gniazda sieci (230 V AC) zaświeci się zielona dioda na ładowarce, która sygnalizuje podłączenie napięcia. Po umieszczeniu akumulatora w ładowarce zaświeci się czerwona dioda na ładowarce, która sygnalizuje że trwa proces ładowania akumulatora. Równocześnie świecą pulsacyjnie zielone diody stanu naładowania akumulatora w różnym układzie (patrz opis poniżej).

- Świecenie pulsacyjne wszystkich diod - sygnalizuje wyczerpanie akumulatora i konieczność jego naładowania.
- Świecenie pulsacyjne 2 diod - sygnalizuje częściowe rozładowanie.
- Świecenie pulsacyjne 1 diody - sygnalizuje wysoki poziom naładowania akumulatora.

Po naładowaniu akumulatora dioda na ładowarce świeci na zielono, a wszystkie diody stanu naładowania akumulatora świecą światłem ciągłym. Po pewnym czasie (ok. 15s) diody stanu naładowania akumulatora gasną.

UWAGA! Akumulator nie powinien być ładowany dłużej niż 8 godzin. Przekroczenie tego czasu może spowodować uszkodzenie ogniw akumulatora. Ładowarka nie wyłącza się automatycznie, po całkowitym naładowaniu akumulatora. Zielona dioda na ładowarce będzie się świecić nadal. Diody stanu naładowania akumulatora gasną po pewnym czasie. Odłączyć zasilanie przed wyjęciem akumulatora z gniazda ładowarki. Unikać kolejno po sobie następujących krótkich ładowań. Nie należy poddawać akumulatorów doładowywaniu po krótkim użytkowaniu urządzenia. Znaczny spadek czasu między koniecznymi ładowaniami świadczy o tym, że akumulator jest zużyty i powinien zostać wymieniony. W procesie ładowania akumulatory nagrzewają się. Nie podejmować pracy tuż po ładowaniu - odczekać do osiągnięcia przez akumulator temperatury pokojowej. Uchroni to przed uszkodzeniem akumulatora.

SYGNALIZACJA STANU NAŁADOWANIA AKUMULATORA

Akumulator jest wyposażony w sygnalizację stanu naładowania akumulatora (3 diody LED). Aby sprawdzić stan naładowania akumulatora należy wcisnąć przycisk sygnalizacji stanu naładowania akumulatora. Świecenie wszystkich diod sygnalizuje wysoki poziom naładowania akumulatora. Świecenie 2 diod sygnalizuje częściowe rozładowanie. Świecenie tylko 1 diody oznacza wyczerpanie akumulatora i konieczność jego naładowania.

HAMULEC WRZECIONA

Wiertarko-wkrętarka posiada hamulec elektroniczny zatrzymujący wrzeciono natychmiast po zwolnieniu nacisku na przycisk włącznika **rys. A7**. Hamulec zapewnia precyzyjne wkręcanie i wiercenia nie dopuszczając do swobodnego obracania wrzeciona po wyłączeniu.

WŁĄCZANIE / WYŁĄCZANIE

Włączenie - wcisnąć przycisk włącznika **rys. A7**.
Wyłączenie - zwolnić nacisk na przycisk włącznika (**rys. A7**).
Každorazowe wciśnięcie przycisku włącznika **rys. A7** powoduje świecenie diody LED **rys. A9** oświetlającej miejsce pracy.

REGULACJA PRĘDKOŚCI OBROTOWEJ

Prędkość wkręcania lub wiercenia można regulować podczas pracy przez zwiększenie lub zmniejszenie nacisku na przycisk włącznika **rys. A7**. Regulacja prędkości umożliwia wolny start, co przy wierceniu otworów w gipsie lub glazurze zapobiega poślizgowi wiertła, natomiast przy wkręcaniu i wykręcaniu pomaga zachować kontrolę pracy.

SPRZĘGŁO PRZECIĄŻENIOWE

Ustawienie pierścienia regulacyjnego momentu obrotowego **rys. A3** w wybranym położeniu powoduje trwałe ustawienie sprzęgła na określonej wielkości momentu obrotowego. Po osiągnięciu wielkości ustawionego momentu obrotowego nastąpi automatyczne rozłączenie sprzęgła przeciążeniowego. Pozwala to na zabezpieczenie przed wkręcaniem wkręta zbyt głęboko lub uszkodzeniem wiertarko-wkrętarki.

REGULACJA MOMENTU OBROTOWEGO

- Dla różnych wkrętów i różnych materiałów stosuje się różne wielkości momentu obrotowego.
- Moment obrotowy jest tym większy im większa jest liczba odpowiadająca danemu położeniu pokrętła **rys. A3**.
- Ustawić pierścień regulacyjny momentu obrotowego **rys. A3** na określonej wielkości momentu obrotowego.

- Zawsze należy rozpoczynać pracę z momentem obrotowym o mniejszej wielkości.
- Powiększać moment obrotowy stopniowo, aż do osiągnięcia zadawalającego rezultatu.
- Dla wiercenia należy wybrać ustawienie oznaczone symbolem wiertła. Przy tym ustawieniu osiągnięta jest największa wartość momentu obrotowego.
- Umiejętność doboru odpowiedniego ustawienia momentu obrotowego zdobywa się w miarę nabywania praktyki.

UWAGA! Ustawienie pierścienia regulacyjnego momentu obrotowego w pozycji wiercenia powoduje dezaktywację sprzęgła przeciążeniowego.

MONTAŻ NARZĘDZIA ROBOCZEGO

- Ustawić przełącznik kierunku obrotów **rys. A6** w położeniu środkowym.
- Obracając pierścieniem uchwyty szybkoobrotowego **rys. A2** w kierunku przeciwnym do ruchu wskazówek zegara (patrz oznaczenie na pierścieniu) uzyskuje się pożądané rozwarście szcęk, umożliwiające włożenie wiertła lub końcówki wkrętakowej w szczelki uchwyty **rys. A1**.
- Celem zamocowania narzędzia roboczego należy obrócić pierścieniem uchwyty szybkoobrotowego **rys. A2**, w kierunku zgodnym z ruchem wskazówek zegara i mocno dokręcić.

Demontaż narzędzia roboczego przebiega w odwrotnej kolejności do jego montażu.

Przy mocowaniu wiertła lub końcówki wkrętakowej w uchwycie szybkoobrotowym należy zwrócić uwagę na właściwe usytuowanie narzędzia. Przy korzystaniu z krótkich końcówek wkrętakowych lub bitów należy użyć dodatkowego uchwyty magnetycznego jako przedłużki.

KIERUNEK OBROTÓW W PRAWO – W LEWO

Za pomocą przełącznika obrotów **rys. A6** dokonuje się wyboru kierunku obrotów uchwytu wiertarskiego.

Obroty w prawo - ustawić przełącznik **rys. A6** w skrajnym lewym położeniu.

Obroty w lewo - ustawić przełącznik **rys. A6** w skrajnym prawym położeniu.

* Zastrzega się, że w niektórych przypadkach położenie przełącznika w stosunku do obrotów może być inne niż opisano. Należy odnieść się do znaków graficznych umieszczonych na przełączniku lub obudowie urządzenia. Położeniem bezpiecznym jest środkowe położenie przełącznika kierunku obrotów **rys. A6**, zapobiegające przypadkowemu uruchomieniu elektronarzędzia.

- W tym położeniu nie można uruchomić wiertarko-wkrętarki.
- W tym położeniu dokonuje się wymiany wiertel lub końcówek.
- Przed uruchomieniem sprawdzić czy przełącznik kierunku obrotów **rys. A6** jest we właściwym położeniu.

UWAGA! Nie wolno dokonywać zmiany kierunku obrotów w czasie, gdy wrzeczono wiertarko - wkrętarki obraca się.

ZMIANA BIEGU

Przełącznik zmiany biegów **rys. A5** umożliwiający zwiększenie zakresu prędkości obrotowej.

Bieg I: niższe obroty, duża siła momentu obrotowego.

Bieg II: wyższe obroty, mniejsza siła momentu obrotowego.

W zależności od wykonywanych prac ustawić przełącznik zmiany biegów we właściwym położeniu. Jeśli przełącznik nie daje się przesunąć należy nieznacznie obrócić wrzeczoniem.

Nigdy nie wolno przestawiać przełącznika zmiany biegów w czasie, gdy wiertarko - wkrętarka pracuje. Mogłoby to spowodować uszkodzenie elektronarzędzia. Wiercenie długotrwałe przy niskiej prędkości obrotowej wrzeczona grozi przegrzaniem silnika. Należy robić okresowe przerwy w pracy lub zezwolić, aby urządzenie popracowało na maksymalnych obrotach bez obciążenia przez okres około 3 min.

WYBÓR TRYBU PRACY

Wiertarko -wkrętarka posiada 3 tryby pracy:

- Wiercenie z udarem (materiały ceramiczne, cegła, beton) **rys. B1**
- Wkręcanie (z możliwością regulacji momentu obrotowego) **rys. B2**
- Wiercenie (w drewnie, metalu, tworzywach sztucznych) **rys. B3**

Do ustawiania odpowiedniego trybu służy pokrętkę trybu pracy **rys. A4**. Tryb pracy jest ustawiany w zależności od wykonywanej pracy oraz materiału w którym wiercimy lub wkręcamy.

UWAGA! Nie wolno stosować udaru podczas wiercenia w w drewnie, metalu, tworzywach sztucznych. W przypadku wiercenia w metalu z udarem nastąpi uszkodzenie urządzenia. Wiercenie z udarem tylko w materiałach ceramicznych zwiększy efektywność wiercenia i skróci jego czas.

Wybór odbywa się poprzez nastawienie odpowiedniego symbolu trybu pracy pierścieniem **rys. B5** na znaczniku **rys. B6**

UCHWYTY

Wiertarko- wkrętarka posiada praktyczny uchwyt **rys. A11** który służy do zawieszania np. na pasie monterskim podczas prac na wysokości.

KONSERWACJA I PRZECHOWYWANIE

- Zaleca się czyszczenie urządzenia bezpośrednio po każdorazowym użyciu.
- Do czyszczenia nie należy stosować wody lub innych cieczy.
- Urządzenie należy zczyścić za pomocą suchego kawałka tkaniny lub przedmuchać sprężonym powietrzem o niskim ciśnieniu.
- Nie należy używać żadnych środków czyszczących lub rozpuszczalników, gdyż mogą one uszkodzić części wykonane z tworzywa sztucznego.
- Regularnie należy czyścić szczeliny wentylacyjne w obudowie silnika, aby nie dopuścić do przegrzania urządzenia.
- Urządzenie zawsze należy przechowywać w miejscu suchym, niedostępnym dla dzieci.
- Urządzenie należy przechowywać z wyjętym akumulatorem.

Problem	Prawdopodobna przyczyna	Rozwiązanie
Urządzenie nie działa	Akumulator nie został prawidłowo zainstalowany.	Sprawdź instalację akumulatora.
	Akumulator nie jest naładowany.	Sprawdź czy akumulator jest naładowany.
Akumulator nie ładuje się.	Przewód ładowania nie jest prawidłowo podłączony do akumulatora.	Podłącz kabel ładowania do akumulatora i sprawdź, czy świeci się czerwona dioda LED.
	Ładowarka nie jest podłączona.	Podłącz ładowarkę do działającego gniazdka.
	Zbyt wysoka lub zbyt niska temperatura otaczającego powietrza.	Przenieść ładowarkę i akumulator do otoczenia o temperaturze powyżej 5°C (40°F) lub poniżej 40°C (105°F).
Urządzenie wyłącza się nagle.	Akumulator osiągnął maksymalny limit temperatury.	Poczekaj, aż akumulator ostygnie.
	Akumulator rozładował się.	Umieścić na ładowarce i pozostawić do naładowania.

PARAMETR	WARTOŚĆ	
Napięcie akumulatora	18 V DC	
Zakres prędkości obrotowej na biegu jałowym	bieg I	0-320 min ⁻¹
	bieg II	0-1700 min ⁻¹
Zakres uchwytu szybkoobrotowego	13 mm	
Zakres regulacji momentu obrotowego	20+wkręcanie, wiercenie, i wiercenie z udarem	
Max. moment obrotowy	95 Nm	
Maks. Częstotliwość udaru	0-4800/0-25500 BPM	
Maks. średnica wiercenia w drewnie	22	
Maks. średnica wiercenia w metal	10	
Maks. średnica wiercenia w betonie	10	
Maks. Rozmiar wkrętów do drewna	8x80	
Stopień ochrony IP	IPX0	
Klasa ochrony	III	
Masa	1,174 kg	
Rok produkcji	2023	
04-619 oznacza zarówno typ oraz określenie maszyny		

DANE DOTYCZĄCE HAŁASU I DRGAŃ

Poziom ciśnienia akustycznego wiercenie	L _{PA} = 72,19 dB (A) K=5dB (A)
Poziom ciśnienia akustycznego wiercenie z udarem	L _{PA} = 87,07 dB (A) K=5dB (A)
Poziom mocy akustycznej wiercenie	L _{WA} = 80,19 dB (A) K=5dB (A)
Poziom mocy akustycznej wiercenie z udarem	L _{WA} = 95,07 dB (A) K=5dB (A)

Wartość przyspieszeń wierceń	drgań	$a_h = 3,883 \text{ m/s}^2 K=1,5 \text{ m/s}^2$
Wartość przyspieszeń wierceń z uderam	drgań	$a_h = 8,212 \text{ m/s}^2 K=1,5 \text{ m/s}^2$

Informacje na temat hałasu i wibracji

Poziomy emitowanego hałasu , takie jak poziom emitowanego ciśnienia akustycznego LpA oraz poziom mocy akustycznej LWA i niepewność pomiaru K , podano poniżej w instrukcji zgodnie z normą EN 60745.

Wartości drgań ah i niepewność pomiaru K oznaczono zgodnie z normą EN 60745-2-1, podano poniżej.

Podany poniżej w niniejszej instrukcji poziom drgań został pomierzony zgodnie z określoną przez normą EN 60745 procedurę pomiarową i może zostać użyty do porównywania elektronarzędzi. Można go też użyć do wstępnej oceny ekspozycji na drgania.

Podany poziom drgań jest reprezentatywny dla podstawowych zastosowań elektronarzędzi. Jeżeli elektronarzędzie użyte zostanie do innych zastosowań lub z innymi narzędziami roboczymi, a także, jeśli nie będzie wystarczająco konserwowane , poziom drgań może ulec zmianie. Podane powyżej przyczyny mogą spowodować zwiększenie ekspozycji na drgania podczas całego okresu pracy.

Aby dokładnie oszacować ekspozycję na drgania , należy uwzględnić okresy, kiedy elektronarzędzie jest wyłączone lub kiedy jest włączone ale nie jest używane do pracy. W ten sposób łączna ekspozycja ma drgania może się okazać znacznie niższa. Należy wprowadzić dodatkowe środki bezpieczeństwa w celu ochrony użytkownika przed skutkami drgań, takie jak : konserwacja elektronarzędzia i narzędzi roboczych, zabezpieczenie odpowiedniej temperatury rąk, właściwa organizacja pracy.

OCHRONA ŚRODOWISKA



Produktów zasillanych elektrycznie nie należy wyrzucać wraz z domowymi odpadkami, lecz oddać je do utylizacji w odpowiednich zakładach. Informacji na temat utylizacji udzieli sprzedawca produktu lub miejscowe władze. Zużyty sprzęt elektryczny i elektroniczny zawiera substancje nieobojętne dla środowiska naturalnego. Sprzęt nie poddany recyklingowi stanowi potencjalne zagrożenie dla środowiska i zdrowia ludzi.

„Grupa Topex Spółka z ograniczoną odpowiedzialnością” Spółka komandytowa z siedzibą w Warszawie, ul. Pograniczna 2/4 (dalej: „Grupa Topex”) informuje, iż wszelkie prawa autorskie do treści niniejszej instrukcji (dalej: „Instrukcja”), w tym m.in. jej tekstu, zamieszczonych fotografii, schematów, rysunków, a także jej kompozycji, należą wyłącznie do Grupy Topex i podlegają ochronie prawnej zgodnie z ustawą z dnia 4 lutego 1994 roku, o prawie autorskim i prawach pokrewnych (tj. Dz. U. 2006 Nr 90 Poz 631 z późn. zm.). Kopiowanie, przetwarzanie, publikowanie, modyfikowanie w celach komercyjnych całości Instrukcji jak i poszczególnych jej elementów, bez zgody Grupy Topex wyrażonej na piśmie, jest surowo zabronione i może spowodować pociągnięcie do odpowiedzialności cywilnej i karnej.

GWARANCJA I SERWIS

Warunki gwarancji oraz opis postępowania w przypadku reklamacji zawarte są w załączonej Karcie Gwarancyjnej.

Serwis Centralny GTX Service Sp. z o.o. Sp.k.

ul. Pograniczna 2/4 tel. +48 22 364 53 50 02-285 Warszawa e-mail bok@gtxservice.com

Sieć Punktów Serwisowych do napraw gwarancyjnych i pogwarancyjnych dostępna na platformie internetowej gtxservice.pl

Zeskanuj QR kod i wejdź na gtxservice.pl



Deklaracja zgodności WE

Producent: Grupa Topex Sp. z o.o. Sp.k., ul. Pograniczna 2/4 02-285 Warszawa

Wyrób: Wiertarko-wkrętarka akumulatorowa

Model: 04-619

Nazwa handlowa: NEO TOOLS

Numer seryjny: 00001 + 99999

Niniejsza deklaracja zgodności wydana zostaje na wyłączną odpowiedzialność producenta.

Opisany wyżej wyrób jest zgodny z następującymi dokumentami:

Dyrektywa Maszynowa 2006/42/WE

Dyrektywa o Kompatybilności Elektromagnetycznej 2014/30/UE

Dyrektywa RoHS 2011/65/UE zmieniona Dyrektywą 2015/863/UE

Oraz spełnia wymagania norm:

EN 62841-1:2015+A11; EN 62841-2-1:2018+A11+A1+A12;

EN IEC 55014-1:2021; EN IEC 55014-2:2021; EN IEC 63000:2018

Deklaracja ta odnosi się wyłącznie do maszyny w stanie, w jakim została wprowadzona do obrotu i nie obejmuje części składowych dodanych przez użytkownika końcowego lub przeprowadzonych przez niego późniejszych działań.

Nazwisko i adres osoby mającej miejsce zamieszkania lub siedzibę w UE upoważnionej do przygotowania dokumentacji technicznej:

Podpisano w imieniu:

Grupa Topex Sp. z o.o. Sp.k.

Ul. Pograniczna 2/4

02-285 Warszawa

Paweł Kowalski

Paweł Kowalski

Pelnomocnik ds. jakości firmy GRUPA TOPEX

Warszawa, 2023-12-19

EN
TRANSLATION (USER) MANUAL
Drill/driver: 04-619

NOTE: BEFORE USING THE EQUIPMENT, PLEASE READ THIS MANUAL CAREFULLY AND KEEP IT FOR FUTURE REFERENCE. PERSONS WHO HAVE NOT READ THE INSTRUCTIONS SHOULD NOT CARRY OUT ASSEMBLY, ADJUSTMENT OR OPERATION OF THE EQUIPMENT.

SPECIFIC SAFETY PROVISIONS

NOTE!

Read the operating instructions carefully, follow the warnings and safety conditions contained therein. The appliance has been designed for safe operation. Nevertheless: installation, maintenance and operation of the appliance can be dangerous. Following the following procedures will reduce the risk of fire, electric shock, injury and will reduce the installation time of the appliance

READ THE USER MANUAL CAREFULLY TO FAMILIARISE YOURSELF WITH THE APPLIANCE KEEP THIS MANUAL FOR FUTURE REFERENCE.

SAFETY RULES

SPECIAL PROVISIONS FOR THE SAFE OPERATION OF THE DRILL/SCREWDRIVER

- Wear ear protection and safety goggles when working with the drill/driver. Exposure to noise can cause hearing loss. Metal filings and other flying particles can cause permanent eye damage .
- Hold the tool by the insulated surfaces of the handle when carrying out work where the work tool could encounter concealed electrical wires. Contact

with the mains supply cable may cause the voltage to be transmitted to the metal parts of the appliance, which could result in an electric shock.

ADDITIONAL RULES FOR SAFE DRILL/DRIVER OPERATION

- Use only the recommended batteries and chargers. Batteries and chargers must not be used for other purposes.
- Do not change the direction of rotation of the tool spindle while it is running. Failure to do so may damage the drill/driver.
- Use a soft, dry cloth to clean the drill/driver. Never use any detergent or alcohol.
- Do not repair a defective unit. Repairs may only be carried out by the manufacturer or an authorised service centre.

PROPER BATTERY HANDLING AND OPERATION

- The battery charging process should be under the control of the user.
- Avoid charging the battery at temperatures below 0°C.
- Only charge the batteries with the charger recommended by the manufacturer. The use of a charger designed to charge a different type of battery poses a risk of fire.
- When the battery is not in use, keep it away from metal objects such as paper clips, coins, keys nails, screws, or other small metal items that can short-circuit the battery terminals. Short-circuiting the battery terminals can cause burns or fire.
- In the event of damage and/or misuse of the battery, gases may be released. Ventilate the room, consult a doctor in case of discomfort. The gases may damage the respiratory tract.
- Fluid leakage from the battery can occur in extreme conditions. Liquid leaking from the battery can cause irritation or burns. If a leak is detected, proceed as follows:

- Carefully wipe off the liquid with a piece of cloth. Avoid contact of the liquid with the skin or eyes.
- If the liquid comes into contact with the skin, the relevant area on the body
- should be washed immediately with copious amounts of clean water, or the liquid should be neutralised with a mild acid such as lemon juice or vinegar.
- If the liquid gets into the eyes, rinse them immediately with plenty of clean water for at least 10 minutes and seek medical advice.
- Do not use a battery that is damaged or modified. Damaged or modified batteries may
- act in an unpredictable manner, leading to fire, explosion or danger of injury.
- The battery must not be exposed to moisture or water.
- Always keep the battery away from a heat source. Do not leave it in a high temperature environment for long periods of time (in direct sunlight, near radiators or anywhere where the temperature exceeds 50°C).
- Do not expose the battery to fire or excessive temperatures. Exposure to fire or temperatures above 130°C may cause an explosion.
- **NOTE:** A temperature of 130°C can be specified as 265°F.
- All charging instructions must be followed, and the battery must not be charged at a temperature outside the range specified in the rating table in the operating instructions. Charging incorrectly or at temperatures outside the specified range can damage the battery and increase the risk of fire.

BATTERY REPAIR:

- Damaged batteries must not be repaired. Repairs to the battery are only permitted by the manufacturer or an authorised service centre.
- The used battery should be taken to a disposal centre for this type of hazardous waste.

SAFETY INSTRUCTIONS FOR THE CHARGER

- The charger must not be exposed to moisture or water. The ingress of water into the charger increases the risk of shock. The charger may only be used indoors in dry rooms.
- Before carrying out any maintenance or
- cleaning the charger should be disconnected from the mains supply.
- Do not use the charger placed on a flammable surface (e.g. paper, textiles) or in the vicinity of flammable substances. Due to the charger's temperature increase during the charging process, there is a danger of fire.
- Check the condition of the charger, cable and plug each time before use. If damage is found - do not use the charger. Do not attempt to disassemble the charger. Refer all repairs to an authorised
- to a service workshop. Improper installation of the charger poses a risk of electric shock or fire.
- Children and physically, emotionally or mentally challenged persons, as well as other persons whose experience or knowledge is insufficient to operate the charger with all safety precautions, should not operate the charger without the supervision of a responsible person. Otherwise there is a danger that the device will be mishandled resulting in injury.
- When the charger is not in use, it should be disconnected from the mains.
- All charging instructions must be followed, and the battery must not be charged at a temperature outside the range specified in the rating table in the operating instructions. Charging incorrectly or at temperatures outside the specified range can damage the battery and increase the risk of fire.

CHARGER REPAIR

- A defective charger must not be repaired. Repairs to the charger are only permitted by the manufacturer or an authorised service centre.
- The used charger should be taken to a disposal centre for this type of waste.

ATTENTION: The device is designed for indoor operation.

Despite the use of an inherently safe design, the use of safety measures and additional protective measures, there is always a residual risk of injury during work.

CAUTION Li-Ion batteries can leak, catch fire or explode if they are heated to high temperatures or short-circuited. Do not store them in the car during hot and sunny days. Do not open the battery pack. Li-Ion batteries contain electronic safety devices which, if damaged, can cause the battery to catch fire or explode.

PICTOGRAMS AND WARNINGS

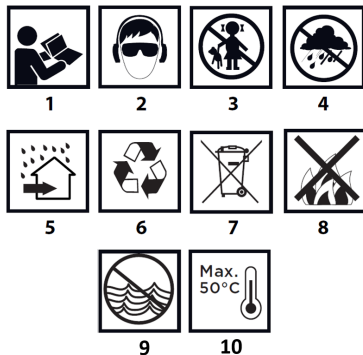

1. Read the operating instructions, observe the warnings and safety conditions contained therein.
2. Wear safety goggles and ear protection.
3. Keep children away from the appliance.
4. Protect from rain.
5. Use indoors, protected from water and moisture.
6. Recyclable.
7. Selective collection.
8. Do not throw the cells into the fire.
9. Posing a risk to the aquatic environment.
10. Do not allow heat to exceed 50°C.

DESCRIPTION OF THE GRAPHIC ELEMENTS

The following numbering refers to the components of the device shown on the graphic pages of this manual.

Designation	Description
1	Drill chuck jaws
2	Quick-change holder ring
3	Torque control ring
4	Mode dial
5	Gear shift lever
6	Reversing switch
7	On/off switch
8	Main handle
9	Illumination of the work area
10	Battery socket
11	Suspension clip

* There may be differences between the graphic and the actual product

PURPOSE

The drill/driver is a battery-powered power tool. It is driven by a brushless DC motor together with a planetary gearbox. The drill is designed for screwing and unscrewing screws and bolts in wood, metal, plastic and ceramics, and for drilling holes in the aforementioned materials. An additional function of the drill/driver is the possibility of drilling with impact in ceramic materials. Cordless, cordless power tools are particularly useful for interior work, room adaptations, etc.

Do not misuse the power tool.

OPERATION OF THE DEVICE

PREPARATION FOR WORK

REMOVING / INSERTING THE BATTERY

- Set the direction of rotation switch **Fig. A6** to the centre position.
- Press the battery fixing button and slide the battery out of the socket **Fig. A10**.
- Insert the charged battery (**not included**) into the handle holder until the battery attachment button audibly engages.

CHARGING THE BATTERY

Not included

The device is supplied with a partially charged battery. The battery should be charged in conditions where the ambient temperature is 4°C - 40°C. A new battery or one that has not been used for a long period of time will reach full power capability after approximately 3 - 5 charge and discharge cycles.

- Remove the battery from the device.
- Plug the charger into a mains socket (230 V AC).

- Insert the battery pack into the charger. Check that the battery pack is properly seated (pushed all the way in).
- When the charger is plugged into a mains socket (230 V AC), the green LED on the charger will light up to indicate that the voltage is connected. When the battery is placed in the charger, the red LED on the charger lights up to indicate that the battery is being charged. At the same time, the green charging status LEDs on the battery in a different arrangement (see description below) light up pulsatingly.
- Pulse lighting of all LEDs - indicates battery depletion and the need to recharge.
- Pulsating illumination of 2 LEDs - indicates partial discharge.
- Pulsating 1 LED - indicates high battery charge.
- When the battery is charged, the LED on the charger lights up green and all the battery charge status LEDs light up continuously. After a certain time (approx. 15s), the battery charge status LEDs turn off.

ATTENTION: The battery should not be charged for longer than 8 hours. Exceeding this time may damage the battery cells. The charger will not switch off automatically when the battery is fully charged. The green LED on the charger will remain lit. The battery charge status LED will turn off after a period of time. Disconnect the power supply before removing the battery from the charger socket. Avoid consecutive short charges. Do not recharge the battery after using it for a short time. A significant drop in the time between necessary recharges indicates that the battery is worn out and should be replaced.

Batteries become warm during the charging process. Do not undertake work immediately after charging - wait until the battery has reached room temperature. This will prevent damage to the battery.

BATTERY CHARGE STATUS INDICATION

The battery is equipped with a charge status indication (3 LEDs). To check the charge status of the battery, press the battery charge status indicator button. When all LEDs are lit, the battery charge level is high. The lighting of 2 LEDs indicates partial discharge. The fact that only 1 diode is lit indicates that the battery is exhausted and needs to be recharged.

SPINDLE BRAKE

The drill/driver is equipped with an electronic brake that stops the spindle as soon as pressure is released on the switch button **Fig. A7**. The brake ensures precision in screwdriving and drilling by not allowing the spindle to rotate freely when switched off.

ON/OFF

Switching on - press the switch button **Fig. A7**.

Switch off - release pressure on the switch button **(fig. A7)**.

Each time the on/off button **Fig. A7** is pressed, the LED **Fig. A9** illuminates illuminating the work area.

SPEED CONTROL

The screwdriving or drilling speed can be adjusted during operation by increasing or decreasing the pressure on the switch button **Fig. A7**. Adjusting the speed allows a slow start, which, when drilling holes in plaster or tiling, prevents the drill bit from slipping, while when screwing and unscrewing it helps to maintain control of the work.

OVERLOAD CLUTCH

Setting the torque adjustment ring **Fig. A3** to the selected position permanently sets the clutch to the specified torque amount. When the set torque is reached, the overload clutch is automatically disengaged. This prevents the screwdriver from being driven too deep or damaging the drill.

TORQUE CONTROL

- Different torque sizes are used for different screws and different materials.
- The torque is greater the greater the number corresponding to a given knob position **Fig. A3**.
- Set the torque adjustment ring **Fig. A3** to the specified torque amount.
- Always start with a smaller torque.
- Increase the torque gradually until a satisfactory result is achieved.
- For drilling, select the setting marked with the drill symbol. The highest torque value is achieved with this setting.
- The ability to choose the right torque setting is gained with practice.

ATTENTION ! Setting the torque control ring to the drill position deactivates the overload clutch.

INSTALLATION OF THE WORK TOOL

- Set the direction of rotation switch **Fig. A6** to the centre position.
- By turning the ring of the quick-action chuck **fig. A2** counterclockwise (see marking on the ring), the desired jaw opening is achieved, allowing the drill or screwdriver bit to be inserted into the jaws of the chuck **fig. A1**.

- To fasten the implement, turn the quick-action chuck ring, **Fig. A2**, clockwise and tighten firmly.

The disassembly of the work tool is done in the reverse order to its assembly.

When fixing the drill or screwdriver bit in the quick-action chuck, make sure that the tool is positioned correctly. When using short screwdriver bits or bits, use an additional magnetic holder as an extension.

DIRECTION OF ROTATION CLOCKWISE - ANTI-CLOCKWISE

The direction of rotation of the drill chuck is selected using the rotation switch **Fig. A6**.

Clockwise rotation - set the switch **Fig. A6** to the extreme left position.

Left-hand rotation - set the switch **Fig. A6** to the extreme right-hand position.

* It is noted that in some cases the position of the switch in relation to the rotation may be different to that described. Refer to the graphic marks on the switch or the machine housing. The safety position is the middle position of the direction of rotation switch **fig. A6** to prevent accidental starting of the power tool.

- The drill/driver cannot be started in this position.
- This position is used to replace drills or bits.
- Before starting, check that the direction of rotation switch **Fig. A6** is in the correct position.

ATTENTION! Do not change the direction of rotation while the spindle of the drill/screwdriver is rotating.

CHANGE OF GEAR

Gearshift switch **Fig. A5** for increasing the speed range.

Gear I: lower revs, high torque force.

Gear II: higher revs, lower torque force.

Depending on the work to be carried out, move the shift switch to the correct position. If the switch cannot be moved, turn the spindle slightly. Never change the gear selector while the drill/screwdriver is running. This could damage the power tool. Drilling for long periods of time at low spindle speed risks overheating the motor. Take periodic breaks or allow the unit to run at maximum speed with no load for approximately 3 minutes.

OPERATING MODE SELECTION

The drill/driver has 3 operating modes:

- Drilling with impact (ceramics, bricks, concrete) **Fig. B1**
- Screwing (with torque control) **fig. B2**
- Drilling (wood, metal, plastic) **fig. B3**

The operating mode dial is used to set the appropriate mode **Fig. A4**. The operating mode is set according to the work to be carried out and the material in which we are drilling or screwing.

ATTENTION! Do not use the impactor when drilling in wood, metal, plastic. Damage to the machine will occur if drilling in metal with impact. Drilling with percussion only in ceramic materials will increase drilling efficiency and shorten drilling time.

Selection is made by setting the appropriate operating mode symbol with the ring **Fig. B5** on the marker **Fig. B6**

HANDLE

The drill/screwdriver has a practical **figure A11** handle which is used to hang it e.g. on a fitter's belt when working at height.

MAINTENANCE AND STORAGE

- - It is recommended to clean the device immediately after each use.
- - Do not use water or other liquids for cleaning.
- - The unit should be cleaned with a dry piece of cloth or blown with low-pressure compressed air.
- - Do not use any cleaning agents or solvents, as these may damage the plastic parts.
- - Clean the ventilation slots in the motor housing regularly to prevent the unit from overheating.
- - Always store the device in a dry place out of the reach of children.
- - Store the device with the battery removed.

Problem	Probable cause	Solution
Device does not work	The battery has not been installed correctly.	Check the battery installation.
	The battery is not charged.	Check that the battery is charged.
The battery is not charging.	The charging cable is not properly connected to the battery.	Connect the charging cable to the battery and check that the red LED is on.
	The charger is not connected.	Plug the charger into a working socket.
	Ambient air temperature too high or too low.	Move the charger and battery pack to an

		environment with temperatures above 5°C (40°F) or below 40°C (105°F).
The device shuts down suddenly.	The battery has reached its maximum temperature limit.	Wait for the battery to cool down.
	The battery has discharged.	Place on the charger and leave to charge.

PARAMETER	VALUE	
Battery voltage	18 V DC	
Idle speed range	gear I	0-320 min ⁻¹
	gear II	0-1700 min ⁻¹
Scope of quick-action chuck	13 mm	
Torque adjustment range	20+ screwdriving, drilling, and hammer drilling	
Max. torque	95 Nm	
Max. stroke frequency	0-4800/0-25500 BPM	
Max. drilling diameter in wood	22	
Max. metal drilling diameter	10	
Max. concrete drilling diameter	10	
Max. size of wood screws	8x80	
IP degree of protection	IPX0	
Protection class	III	
Mass	1,174 kg	
Year of production	2023	
04-619 indicates both the type and the designation of the machine		

NOISE AND VIBRATION DATA	
Sound pressure level drilling	L _{PA} = 72.19 dB (A) K=5dB (A)
Sound pressure level Impact drilling	L _{PA} = 87.07 dB (A) K=5dB (A)
Sound power level drilling	L _{WA} = 80.19 dB (A) K=5dB (A)
Sound power level Impact drilling	L _{WA} = 95.07 dB (A) K=5dB (A)
Drilling vibration acceleration value	a _h = 3.883 m/s ² K=1.5 m/s ²
Vibration acceleration value Impact drilling	a _h = 8.212 m/s ² K=1.5 m/s ²

Information on noise and vibration

Noise emissions such as sound pressure level L_{pA} and sound power level L_{WA} and measurement uncertainty K, are given below in the instructions in accordance with EN 60745.

The vibration values a_h and the measurement uncertainty K were determined in accordance with EN 60745-2-1, are given below.

The vibration level given below in these instructions has been measured in accordance with the measurement procedure specified by EN 60745 and can be used to compare power tools. It can also be used for a preliminary assessment of vibration exposure.

The vibration level indicated is representative of the basic use of the power tool. If the power tool is used in other applications or with other working tools, and if it is not sufficiently maintained, the vibration level may change. The reasons given above may result in increased vibration exposure during the entire working period.

To accurately estimate exposure to vibration, it is necessary to take into account periods when the power tool is switched off or when it is switched on but not used for work. In this way, the total vibration exposure may be considerably lower. Additional precautions should be taken to protect the user from the effects of vibration, such as: maintaining the power tool and work tools, ensuring an adequate hand temperature, proper work organisation.

ENVIRONMENTAL PROTECTION



Electrically-powered products should not be disposed of with household waste, but should be taken to appropriate facilities for disposal. Contact your product dealer or local authority for information on disposal. Waste electrical and electronic equipment contains environmentally inert substances. Equipment that is not recycled poses a potential risk to the environment and human health.

"Grupa Topex Spółka z ograniczoną odpowiedzialnością" Spółka komandytowa with its registered office in Warsaw, ul. Pograniczna 2/4 (hereinafter: "Grupa Topex") informs that all copyrights to the content of this manual (hereinafter: "Manual"), including, among others, its text, photographs, diagrams, drawings, as well as its composition, belong exclusively to Grupa Topex and are subject to legal protection under the Act of 4 February 1994 on Copyright and Related Rights (Journal of Laws 2006 No. 90 Poz. 631, as amended). Copying, processing, publishing, modifying for commercial purposes the entire

Manual and its individual elements, without the consent of Grupa Topex expressed in writing, is strictly prohibited and may result in civil and criminal liability.

EC Declaration of Conformity

Manufacturer: Grupa Topex Sp. z o.o. Sp.k., ul. Pograniczna 2/4 02-285 Warsaw

Product: Cordless drill/driver

Model: 04-619

Trade name: NEO TOOLS

Serial number: 00001 + 99999

This declaration of conformity is issued under the sole responsibility of the manufacturer.

The product described above complies with the following documents:

Machinery Directive 2006/42/EC

Electromagnetic Compatibility Directive 2014/30/EU

RoHS Directive 2011/65/EU as amended by Directive 2015/863/EU

And meets the requirements of the standards:

EN 62841-1:2015+A11; EN 62841-2-1:2018+A11+A1+A12;;

EN IEC 55014-1:2021; EN IEC 55014-2:2021;

EN IEC 63000:2018

This declaration relates only to the machinery as placed on the market and does not include components

added by the end user or carried out by him/her subsequently.

Name and address of the EU resident person authorised to prepare the technical dossier:

Signed on behalf of:

Grupa Topex Sp. z o.o. Sp.k.

2/4 Pograniczna Street

02-285 Warsaw

Paweł Kowalski

Paweł Kowalski

TOPEX GROUP Quality Officer

Warsaw, 2023-12-19

DE

ÜBERSETZUNG (BENUTZERHANDBUCH)

Bohrmaschine/Schrauber: 04-619

HINWEIS: BEVOR SIE DAS GERÄT BENUTZEN, LESEN SIE BITTE DIESE ANLEITUNG SORGFÄLTIG DURCH UND BEWAHREN SIE SIE ZUM NACHSCHLAGEN AUF. PERSONEN, DIE DIE ANLEITUNG NICHT GELESEN HABEN, DÜRFEN DAS GERÄT NICHT ZUSAMMENBAUEN, EINSTELLEN ODER BEDIENEN.

BESONDERE SICHERHEITSBESTIMMUNGEN

HINWEIS!

Lesen Sie die Bedienungsanleitung sorgfältig durch, beachten Sie die darin enthaltenen Warnhinweise und Sicherheitsvorschriften. Das Gerät wurde für einen sicheren Betrieb konzipiert. Dennoch: Installation, Wartung und Betrieb des Geräts können gefährlich sein. Wenn Sie die folgenden Verfahren befolgen, verringern Sie die Gefahr von Bränden, Stromschlägen und Verletzungen und verkürzen die Installationszeit des Geräts

LESEN SIE DIE BEDIENUNGSANLEITUNG SORGFÄLTIG DURCH, UM SICH MIT DEM GERÄT VERTRAUT ZU MACHEN. BEWAHREN SIE DIESE ANLEITUNG ZUM SPÄTEREN NACHSCHLAGEN AUF.

SICHERHEITSVORSCHRIFTEN

BESONDERE VORSCHRIFTEN FÜR DEN SICHEREN BETRIEB DES BOHRERS/SCHRAUBERS

- Tragen Sie bei der Arbeit mit der Bohrmaschine einen Gehörschutz und eine Schutzbrille. Lärmbelastung kann zu Gehörschäden führen. Metallspäne und andere umherfliegende Partikel können zu dauerhaften Augenschäden führen.
- Halten Sie das Werkzeug an den isolierten Flächen des Griffs fest, wenn Sie Arbeiten ausführen, bei denen das Werkzeug auf verdeckte elektrische Leitungen treffen könnte. Kontakt
- mit dem Netzkabel kann die Spannung auf die Metallteile des Geräts übertragen werden, was zu einem Stromschlag führen kann.

ZUSÄTZLICHE REGELN FÜR DEN SICHEREN BETRIEB VON BOHRERN/SCHRAUBERN

- - Verwenden Sie nur die empfohlenen Batterien und Ladegeräte. Batterien und Ladegeräte dürfen nicht für andere Zwecke verwendet werden.

- Ändern Sie nicht die Drehrichtung der Werkzeugspindel, während sie läuft. Andernfalls kann der Bohrer/Schrauber beschädigt werden.
- Verwenden Sie zum Reinigen des Bohrers/Schraubers ein weiches, trockenes Tuch. Verwenden Sie niemals ein Reinigungsmittel oder Alkohol.
- Reparieren Sie ein defektes Gerät nicht. Reparaturen dürfen nur vom Hersteller oder einer autorisierten Servicestelle durchgeführt werden.

ORDNUNGSGEMÄSSE HANDHABUNG UND BETRIEB VON BATTERIEN

- Der Ladevorgang sollte unter der Kontrolle des Benutzers stehen.
- Vermeiden Sie das Aufladen des Akkus bei Temperaturen unter 0°C.
- Laden Sie die Batterien nur mit dem vom Hersteller empfohlenen Ladegerät. Die Verwendung eines Ladegeräts, das für das Laden eines anderen Batterietyps ausgelegt ist, stellt eine Brandgefahr dar.
- Wenn der Akku nicht in Gebrauch ist, halten Sie ihn von Metallgegenständen wie Büroklammern, Münzen, Schlüsseln, Nägeln, Schrauben oder anderen kleinen Metallgegenständen fern, die einen Kurzschluss an den Akkuanschlüssen verursachen können. Ein Kurzschluss der Batteriepole kann zu Verbrennungen oder Feuer führen.
- Bei Beschädigung und/oder unsachgemäßem Gebrauch der Batterie können Gase freigesetzt werden. Lüften Sie den Raum und suchen Sie bei Unwohlsein einen Arzt auf. Die Gase können die Atmungsorgane schädigen.
- Unter extremen Bedingungen kann Flüssigkeit aus der Batterie austreten. Aus der Batterie auslaufende Flüssigkeit kann Reizungen oder Verbrennungen verursachen. Wenn ein Leck entdeckt wird, gehen Sie wie folgt vor:
 - Wischen Sie die Flüssigkeit vorsichtig mit einem Tuch ab. Vermeiden Sie den Kontakt der Flüssigkeit mit der Haut oder den Augen.
 - wenn die Flüssigkeit mit der Haut in Berührung kommt, die betreffende Stelle am Körper
 - sollten sofort mit reichlich sauberem Wasser abgewaschen werden, oder die Flüssigkeit sollte mit einer milden Säure wie Zitronensaft oder Essig neutralisiert werden.
 - Wenn die Flüssigkeit in die Augen gelangt, spülen Sie sie sofort mindestens 10 Minuten lang mit viel klarem Wasser aus und suchen Sie einen Arzt auf.
- Verwenden Sie keine beschädigten oder modifizierten Batterien. Beschädigte oder modifizierte Batterien können
 - sich unvorhersehbar verhalten, was zu Bränden, Explosionen oder Verletzungsgefahren führen kann.
- Die Batterie darf nicht mit Feuchtigkeit oder Wasser in Berührung kommen.
- Halten Sie den Akku immer von einer Wärmequelle fern. Lassen Sie ihn nicht über längere Zeit in einer Umgebung mit hohen Temperaturen liegen (in direktem Sonnenlicht, in der Nähe von Heizkörpern oder an Orten, an denen die Temperatur 50°C übersteigt).
- Setzen Sie den Akku keinem Feuer oder übermäßigen Temperaturen aus. Feuer oder Temperaturen über 130°C können eine Explosion verursachen.
- **HINWEIS:** Eine Temperatur von 130°C kann als 265°F angegeben werden.
- Alle Ladeanweisungen müssen befolgt werden, und die Batterie darf nicht bei einer Temperatur außerhalb des in der Tabelle in der Bedienungsanleitung angegebenen Bereichs geladen werden. Falsches Laden oder Laden bei Temperaturen außerhalb des angegebenen Bereichs kann die Batterie beschädigen und die Brandgefahr erhöhen.

BATTERIE-REPARATUR:

- Beschädigte Batterien dürfen nicht repariert werden. Reparaturen an der Batterie sind nur durch den Hersteller oder eine autorisierte Servicestelle zulässig.
- Die verbrauchte Batterie sollte zu einer Entsorgungsstelle für diese Art von Sondermüll gebracht werden.

SICHERHEITSHINWEISE FÜR DAS LADEGERÄT

- Das Ladegerät darf nicht mit Feuchtigkeit oder Wasser in Berührung kommen. Das Eindringen von Wasser in das Ladegerät erhöht die Gefahr eines Stromschlags. Das Ladegerät darf nur in trockenen Räumen verwendet werden.
- Vor der Durchführung von Wartungsarbeiten oder
- Reinigung sollte das Ladegerät vom Stromnetz getrennt werden.

- Verwenden Sie das Ladegerät nicht auf einer brennbaren Oberfläche (z. B. Papier, Textilien) oder in der Nähe von brennbaren Stoffen. Durch den Temperaturanstieg des Ladegeräts während des Ladevorgangs besteht Brandgefahr.
- Überprüfen Sie den Zustand des Ladegeräts, des Kabels und des Steckers jedes Mal vor der Benutzung. Wenn Sie eine Beschädigung feststellen, dürfen Sie das Ladegerät nicht verwenden. Versuchen Sie nicht, das Ladegerät zu zerlegen. Lassen Sie alle Reparaturen von einem autorisierten
 - zu einer Servicewerkstatt. Bei unsachgemäßer Installation des Ladegeräts besteht die Gefahr eines Stromschlags oder Brands.
- Kinder und körperlich, seelisch oder geistig behinderte Personen sowie andere Personen, deren Erfahrung oder Kenntnisse nicht ausreichen, um das Ladegerät unter Beachtung aller Sicherheitsvorkehrungen zu bedienen, sollten das Ladegerät nicht ohne Aufsicht einer verantwortlichen Person bedienen. Andernfalls besteht die Gefahr, dass das Gerät falsch gehandhabt wird und zu Verletzungen führt.
- Wenn das Ladegerät nicht in Gebrauch ist, sollte es vom Netz getrennt werden.
- Alle Ladeanweisungen müssen befolgt werden, und die Batterie darf nicht bei einer Temperatur außerhalb des in der Tabelle in der Bedienungsanleitung angegebenen Bereichs geladen werden. Falsches Laden oder Laden bei Temperaturen außerhalb des angegebenen Bereichs kann die Batterie beschädigen und die Brandgefahr erhöhen.

CHARGER REPAIR

- Ein defektes Ladegerät darf nicht repariert werden. Reparaturen am Ladegerät sind nur durch den Hersteller oder eine autorisierte Servicestelle zulässig.
- Das gebrauchte Ladegerät sollte zu einer Entsorgungsstelle für diese Art von Abfall gebracht werden.

ACHTUNG: Das Gerät ist für den Betrieb in Innenräumen konzipiert.

Trotz einer inhärent sicheren Konstruktion, der Anwendung von Sicherheitsmaßnahmen und zusätzlichen Schutzmaßnahmen besteht bei der Arbeit immer ein Restrisiko für Verletzungen.

VORSICHT Li-Ionen-Batterien können auslaufen, Feuer fangen oder explodieren, wenn sie zu stark erhitzt oder kurzgeschlossen werden. Bewahren Sie sie an heißen und sonnigen Tagen nicht im Auto auf. Öffnen Sie das Akkupaket nicht. Li-Ion-Akkus enthalten elektronische Sicherheitsvorrichtungen, die bei Beschädigung zu einem Brand oder einer Explosion führen können.

PIKTOGRAMME UND WARNHINWEISE

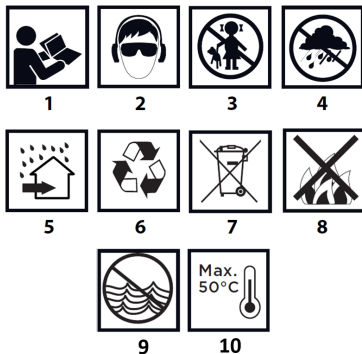

1 Lesen Sie die Bedienungsanleitung, beachten Sie die darin enthaltenen Warn- und Sicherheitshinweise.

2. eine Schutzbrille und einen Gehörschutz tragen.

3. halten Sie Kinder von dem Gerät fern.

4. vor Regen schützen.

5. in Innenräumen, geschützt vor Wasser und Feuchtigkeit verwenden.

6. wiederverwertbar.

7. selektive Sammlung.

8. werfen Sie die Zellen nicht ins Feuer.

9. eine Gefahr für die aquatische Umwelt darstellen.

10. Die Hitze darf 50°C nicht überschreiten.

BESCHREIBUNG DER GRAFISCHEN ELEMENTE

Die folgende Nummerierung bezieht sich auf die Komponenten des Geräts die auf den grafischen Seiten dieses Handbuchs dargestellt sind.

Bezeichnung	Beschreibung
1	Spannbacken für Bohrfutter
2	Schnellwechsel-Halterungsring
3	Drehmoment-Kontrollring
4	Moduswahl
5	Gangschalthebel
6	Umkehrschalter
7	Ein/Aus-Schalter
8	Hauptgriff
9	Ausleuchtung des Arbeitsbereichs
10	Batterieanschluss
11	Aufhängevorrichtung

* Es kann zu Abweichungen zwischen der Abbildung und dem tatsächlichen Produkt kommen.

ZWECK

Der Bohrer/Schrauber ist ein akkubetriebenes Elektrowerkzeug. Er wird von einem bürstenlosen Gleichstrommotor in Verbindung mit einem Planetengetriebe angetrieben. Die Bohrmaschine ist für das Ein- und Ausdrehen von Schrauben und Bolzen in Holz, Metall, Kunststoff und Keramik sowie für das Bohren von Löchern in den vorgenannten Materialien konzipiert. Eine zusätzliche Funktion des Bohrers/Schraubers ist die Möglichkeit des Schlagbohrens in keramischen Materialien. Schnurlose, kabellose Elektrowerkzeuge sind besonders nützlich für Innenausbearbeiten, Raumanpassungen usw.

Verwenden Sie das Elektrowerkzeug nicht falsch.

BETRIEB DES GERÄTS

VORBEREITUNG AUF DIE ARBEIT

ENTFERNEN / EINSETZEN DER BATTERIE

- Stellen Sie den Drehrichtungsschalter (**Abb. A6**) auf die mittlere Position.
- Drücken Sie den Knopf zur Befestigung der Batterie und schieben Sie die Batterie aus dem Sockel heraus (**Abb. A10**).
- Setzen Sie den geladenen Akku (**nicht im Lieferumfang enthalten**) in die Griffhalterung ein, bis der Knopf zur Befestigung des Akkus hörbar einrastet.

AUFLADEN DES AKKUS

Nicht enthalten

Das Gerät wird mit einem teilweise geladenen Akku geliefert. Der Akku sollte bei einer Umgebungstemperatur von 4°C - 40°C aufgeladen werden. Ein neuer Akku oder ein Akku, der über einen längeren Zeitraum nicht benutzt wurde, erreicht seine volle Leistungsfähigkeit nach etwa 3 - 5 Lade- und Entladezyklen.

- Nehmen Sie den Akku aus dem Gerät0.
- Schließen Sie das Ladegerät an eine Netzsteckdose (230 V AC) an.
- Legen Sie das Akkupaket in das Ladegerät ein. Vergewissern Sie sich, dass der Akku richtig sitzt (bis zum Anschlag eingeschoben). Wenn das Ladegerät an eine Netzsteckdose (230 V AC) angeschlossen ist, leuchtet die grüne LED am Ladegerät auf, um anzuzeigen, dass die Spannung angeschlossen ist. Wenn der Akku in das Ladegerät eingelegt wird, leuchtet die rote LED am Ladegerät auf, um anzuzeigen, dass der Akku geladen wird. Gleichzeitig leuchten die grünen Ladestatus-LEDs auf dem Akku in einer anderen Anordnung (siehe Beschreibung unten) pulsierend auf.

- Pulsierendes Aufleuchten aller LEDs - zeigt an, dass die Batterie leer ist und aufgeladen werden muss.
- Pulsierendes Aufleuchten von 2 LEDs - zeigt Teilentladung an.
- Pulsierende 1 LED - zeigt einen hohen Ladezustand der Batterie an.

Wenn der Akku geladen ist, leuchtet die LED am Ladegerät grün und alle Akkuladestands-LEDs leuchten kontinuierlich. Nach einer bestimmten Zeit (ca. 15s) ertönen die Akkuladestands-LEDs.

ACHTUNG: Der Akku sollte nicht länger als 8 Stunden geladen werden. Eine Überschreitung dieser Zeit kann die Akkuzellen beschädigen. Das Ladegerät schaltet sich nicht automatisch ab, wenn der Akku vollständig geladen ist. Die grüne LED am Ladegerät leuchtet weiter. Die LED für den Ladezustand des Akkus schaltet sich nach einer gewissen Zeit aus. Trennen Sie das Gerät von der Stromversorgung, bevor Sie den Akku aus der Ladebuchse nehmen. Vermeiden Sie aufeinanderfolgende kurze Ladevorgänge. Laden Sie den Akku nicht auf, wenn Sie ihn nur kurze Zeit benutzt haben. Ein deutlicher Abfall der Zeit zwischen den erforderlichen Aufladungen zeigt an, dass der Akku abgenutzt ist und ersetzt werden sollte.

Akkus werden während des Ladevorgangs warm. Arbeiten Sie nicht sofort nach dem Laden, sondern warten Sie, bis der Akku Raumtemperatur erreicht hat. So vermeiden Sie Schäden an der Batterie.

ANZEIGE DES BATTERIELADEZUSTANDS

Der Akku ist mit einer Ladezustandsanzeige (3 LEDs) ausgestattet. Um den Ladezustand des Akkus zu überprüfen, drücken Sie auf die Taste der Akkuladestandsanzeige. Wenn alle LEDs leuchten, ist der Ladezustand des Akkus hoch. Das Aufleuchten von 2 LEDs zeigt eine Teilentladung an. Wenn nur 1 Diode leuchtet, ist der Akku erschöpft und muss wieder aufgeladen werden.

SPINDELBREMSE

Der Bohrschrauber ist mit einer elektronischen Bremse ausgestattet, die die Spindel anhält, sobald der Druck auf den Schaltknopf **Abb. A7** aufgehoben wird. Die Bremse sorgt für Präzision beim Schrauben und Bohren, da sich die Spindel im ausgeschalteten Zustand nicht frei drehen kann.

EIN/AUS

Einschalten - drücken Sie den Schaltknopf **Abb. A7**.

Ausschalten - Druck auf den Schaltknopf loslassen (**Abb. A7**).

Jedes Mal, wenn die Ein-/Ausschalttaste **Abb. A7** gedrückt wird, leuchtet die LED **Abb. A9** auf und beleuchtet den Arbeitsbereich.

GESCHWINDIGKEITSKONTROLLE

Die Schraub- oder Bohrgeschwindigkeit kann während des Betriebs durch Erhöhen oder Verringern des Drucks auf den Schaltknopf **Abb. A7** eingestellt werden. Die Einstellung der Geschwindigkeit ermöglicht einen langsamen Start, der beim Bohren von Löchern in Gips oder Fliesen ein Abrutschen des Bohrers verhindert, während er beim Schrauben und Lösen hilft, die Kontrolle über die Arbeit zu behalten.

ÜBERLASTKUPPLUNG

Durch Einstellen des Drehmomenteinstellrings **Abb. A3** in die gewählte Position wird die Kupplung dauerhaft auf das vorgegebene Drehmoment eingestellt. Bei Erreichen des eingestellten Drehmoments wird die Überlastkupplung automatisch ausgetastet. Dadurch wird verhindert, dass der Schraubendreher zu tief getrieben wird oder der Bohrer beschädigt wird.

DREHMOMENTKONTROLLE

- Für verschiedene Schrauben und unterschiedliche Werkstoffe werden unterschiedliche Drehmomentgrößen verwendet.
- Das Drehmoment ist umso größer, je größer die Zahl ist, die einer bestimmten Knopfstellung entspricht (**Abb. A3**).
- Stellen Sie den Drehmomenteinstellung **Abb. A3** auf das angegebene Drehmoment ein.
- Beginnen Sie immer mit einem kleineren Drehmoment.
- Erhöhen Sie das Drehmoment schrittweise, bis ein zufriedenstellendes Ergebnis erreicht ist.
- Zum Bohren wählen Sie die mit dem Bohrsymbol gekennzeichnete Einstellung. Mit dieser Einstellung wird der höchste Drehmomentwert erreicht.
- Die Fähigkeit, die richtige Drehmomenteinstellung zu wählen, wird durch Übung erworben.

ACHTUNG! Durch das Einstellen des Drehmomentkontrollrings in die Bohrerposition wird die Überlastkupplung deaktiviert.

EINBAU DES ARBEITSGERÄTES

- Stellen Sie den Drehrichtungsschalter (**Abb. A6**) auf die mittlere Position.
- Durch Drehen des Ringes des Schnellspannfutters **Abb. A2** gegen den Uhrzeigersinn (siehe Markierung auf dem Ring) wird die gewünschte Backenöffnung erreicht, so dass der Bohrer oder Schraubendrehereinsatz in die Backen des Futters **Abb. A1** eingeführt werden kann. **A1**.
- Drehen Sie den Schnellspanner (**Abb. A2**) im Uhrzeigersinn und ziehen Sie ihn fest an, um das Gerät zu befestigen.

Die Demontage des Arbeitsgerätes erfolgt in umgekehrter Reihenfolge wie die Montage.

Achten Sie beim Einspannen des Bohrers oder Schraubendrehereinsatzes in das Schnellspannfutter auf die richtige Positionierung des Werkzeugs. Verwenden Sie bei der Verwendung von kurzen Schraubendreherbits oder Bits einen zusätzlichen Magnethalter als Verlängerung.

DREHRICHTUNG IM UHRZEIGERSINN - GEGEN DEN UHRZEIGERSINN

Die Drehrichtung des Bohrfutters wird mit dem Drehschalter **Abb. A6** gewählt.

Drehung im Uhrzeigersinn - den Schalter **Abb. A6** auf die äußerste linke Position stellen.

Linkslauf - stellen Sie den Schalter **Abb. A6** in die äußerste rechte Position.

* Es wird darauf hingewiesen, dass in einigen Fällen die Position des Schalters in Bezug auf die Drehung von der beschriebenen Position abweichen kann. Beachten Sie die grafischen Markierungen auf dem Schalter oder dem Maschinengehäuse. Die Sicherheitsposition ist die mittlere Position des Drehrichtungsschalters **Abb. A6**, um ein versehentliches Einschalten des Elektrowerkzeugs zu verhindern.

- - Der Bohrer/Schrauber kann in dieser Position nicht gestartet werden.
- - Diese Position dient dem Austausch von Bohrern oder Bits.
- - Vergewissern Sie sich vor dem Start, dass sich der Drehrichtungsschalter (**Abb. A6**) in der richtigen Position befindet.

ACHTUNG! Ändern Sie nicht die Drehrichtung, während sich die Spindel des Bohrers/Schraubendrehers dreht.

GANGWECHSEL

Getriebschalter **Abb. A5** zur Erhöhung des Geschwindigkeitsbereichs. Gang I: niedrige Drehzahlen, hohe Drehmomentkraft.

Gang II: höhere Drehzahlen, geringere Drehmomentkraft.

Je nach auszuführender Arbeit den Schaltschalter in die richtige Position bringen. Wenn sich der Schalter nicht bewegen lässt, drehen Sie die Spindel leicht.

Verändern Sie niemals den Gangwahlschalter, während der Bohrer/Schrauber läuft. Dies könnte das Elektrowerkzeug beschädigen. Wenn Sie über längere Zeit mit niedriger Spindeldrehzahl bohren, besteht die Gefahr, dass der Motor überhitzt. Legen Sie regelmäßig Pausen ein oder lassen Sie das Gerät ca. 3 Minuten lang bei maximaler Drehzahl und ohne Last laufen.

AUSWAHL DER BETRIEBSART

Der Bohrschrauber hat 3 Betriebsarten:

- Bohren mit Schlag (Keramik, Ziegel, Beton) **Abb. B1**
- Verschraubung (mit Drehmomentkontrolle) **Abb. B2**
- Bohren (Holz, Metall, Kunststoff) **Abb. B3**

Mit dem Betriebsartenschalter wird die entsprechende Betriebsart eingestellt (**Abb. A4**). Die Betriebsart wird je nach der auszuführenden Arbeit und dem Material, in das gebohrt oder geschraubt wird, eingestellt.

ACHTUNG! Verwenden Sie den Schlagerschrauber nicht zum Bohren in Holz, Metall oder Kunststoff. Beim Bohren in Metall mit dem Schlaggerät wird die Maschine beschädigt. Das Bohren in mit dem Schlagwerk nur in keramischen Materialien erhöht die Bohreffizienz und verkürzt die Bohrzeit.

Die Auswahl erfolgt durch Einstellen des entsprechenden Betriebsartensymbols mit dem Ring **Abb. B5** auf dem Marker **Abb. B6**

HÄNDE

Der Bohrer/Schraubendreher hat einen praktischen Griff in der **Größe A11**, mit dem er z. B. an den Gürtel eines Monteurs gehängt werden kann, wenn dieser in der Höhe arbeitet.

WARTUNG UND LAGERUNG

- - Es wird empfohlen, das Gerät sofort nach jedem Gebrauch zu reinigen.
- - Verwenden Sie kein Wasser oder andere Flüssigkeiten zur Reinigung.
- - Das Gerät sollte mit einem trockenen Tuch gereinigt oder mit Niederdruck-Pressluft ausgeblasen werden.
- - Verwenden Sie keine Reinigungs- oder Lösungsmittel, da diese die Kunststoffteile beschädigen können.
- - Reinigen Sie regelmäßig die Lüftungsschlitze im Motorgehäuse, um eine Überhitzung des Geräts zu vermeiden.
- - Bewahren Sie das Gerät immer an einem trockenen Ort und außerhalb der Reichweite von Kindern auf.
- - Lagern Sie das Gerät mit herausgenommenem Akku.

Problem	Wahrscheinliche Ursache	Lösung
Gerät funktioniert nicht	Die Batterie wurde nicht richtig eingesetzt.	Überprüfen Sie den Einbau der Batterie.
	Der Akku ist nicht geladen.	Prüfen Sie, ob der Akku geladen ist.
Der Akku wird nicht geladen.	Das Ladekabel ist nicht richtig mit dem Akku verbunden.	Schließen Sie das Ladekabel an den Akku an und überprüfen Sie, ob die rote LED leuchtet.
	Das Ladegerät ist nicht angeschlossen.	Schließen Sie das Ladegerät an eine

		funktionierende Steckdose an.
	Umgebungslufttemperatur zu hoch oder zu niedrig.	Bringen Sie das Ladegerät und das Akkupaket in eine Umgebung mit Temperaturen über 5°C (40°F) oder unter 40°C (105°F).
Das Gerät schaltet sich plötzlich ab.	Der Akku hat seine maximale Temperaturgrenze erreicht.	Warten Sie, bis die Batterie abgekühlt ist.
	Die Batterie ist entladen.	Auf das Ladegerät stellen und aufladen lassen.

PARAMETER	WERT	
Spannung der Batterie	18 V GLEICHSTROM	
Bereich der Leerlaufdrehzahl	Getriebe I	0-320 min ⁻¹
	Getriebe II	0-1700 min ⁻¹
Umfang des Schnellspannfutters	13 mm	
Drehmoment-Einstellbereich	20+ Schrauben, Bohren und Hammerbohren	
Max. Drehmoment	95 Nm	
Max. Hubfrequenz	0-4800/0-25500 BPM	
Max. Bohrdurchmesser in Holz	22	
Max. Bohrdurchmesser Metall	10	
Max. Durchmesser der Betonbohrung	10	
Max. Größe der Holzschrauben	8x80	
IP-Schutzgrad	IPX0	
Schutzklasse	III	
Masse	1.174 kg	
Jahr der Herstellung	2023	

04-619 gibt sowohl den Typ als auch die Bezeichnung der Maschine an

LÄRM- UND VIBRATIONSDATEN

Schalldruckpegel beim Bohren	$L_{PA} = 72,19 \text{ dB (A) K=5dB (A)}$
Schalldruckpegel Schlagbohren	$L_{PA} = 87,07 \text{ dB (A) K=5dB (A)}$
Schalleistungspegel Bohren	$L_{WA} = 80,19 \text{ dB (A) K=5dB (A)}$
Schalleistungspegel Schlagbohren	$L_{WA} = 95,07 \text{ dB (A) K=5dB (A)}$
Beschleunigungswert der Bohrvibrationen	$a_h = 3,883 \text{ m/s}^2 \text{ K}=1,5 \text{ m/s}^2$
Schwingungsbeschleunigungswert Schlagbohren	$a_h = 8,212 \text{ m/s}^2 \text{ K}=1,5 \text{ m/s}^2$

Informationen über Lärm und Vibrationen

Die Geräuschemissionen wie der Schalldruckpegel LpA und der Schalleistungspegel LwA sowie die Messunsicherheit K sind in der Anleitung gemäß EN 60745 angegeben. Die Schwingungswerte und die Messunsicherheit K wurden nach EN 60745-2-1 ermittelt und sind unten angegeben.

Der in dieser Anleitung angegebene Schwingungspegel wurde nach dem in EN 60745 festgelegten Messverfahren gemessen und kann zum Vergleich von Elektrowerkzeugen verwendet werden. Er kann auch für eine vorläufige Bewertung der Vibrationsbelastung verwendet werden.

Das angegebene Vibrationsniveau ist repräsentativ für die grundlegende Verwendung des Elektrowerkzeugs. Wenn das Elektrowerkzeug in anderen Anwendungen oder mit anderen Arbeitsgeräten verwendet wird und nicht ausreichend gewartet wird, kann sich der Vibrationspegel ändern. Die oben genannten Gründe können zu einer erhöhten Vibrationsbelastung während der gesamten Arbeitsdauer führen.

Um die Vibrationsexposition genau abschätzen zu können, müssen die Zeiten berücksichtigt werden, in denen das Elektrowerkzeug ausgeschaltet ist oder zwar eingeschaltet ist, aber nicht zum Arbeiten verwendet wird. Auf diese Weise kann die Gesamtvibrationsexposition erheblich niedriger sein. Zum Schutz des Anwenders vor den Auswirkungen von Vibrationen sollten zusätzliche Vorkehrungen getroffen werden, z. B.: Wartung des Elektrowerkzeugs und der Arbeitsgeräte,

Гарантирование соответствующей рабочей температуры, соответствующая организация.

СХИЩЕНИЕ К РАБОТЕ



Электрические продукты не должны быть выброшены в мусорный бак, а должны быть утилизированы в соответствующей установке. Обратитесь к местным властям, чтобы узнать, как утилизировать электрические продукты. Электро- и электронные продукты содержат экологически чистые вещества. Оборудование, которое не подлежит утилизации, представляет потенциальную опасность для окружающей среды и здоровья человека.

"Grupa Topex Spółka z ograniczoną odpowiedzialnością", Spółka komandytowa с местонахождением в Варшаве, ул. Pograniczna 2/4 (в дальнейшем: "Grupa Topex") делит, что все права на содержание этого руководства (в дальнейшем: "руководство"), включая, в частности, права на фотографии, диаграммы, а также рисунки и составление этого руководства принадлежат исключительно Группе Topex и лежат в рамках закона в соответствии с Законом от 4 февраля 1994 года о правах и смежных правах (Закон от 4 февраля 1994 года, № 631, в измененной редакции). Все копии, воспроизведения, распространения, изменения и использование руководства и его отдельных элементов с коммерческими целями без письменного согласия Группы Topex строго запрещены и могут повлечь за собой гражданско-правовые и уголовные последствия.

СООТВЕТСТВИЕ

Производитель: Grupa Topex Sp. z o.o. Sp.k., ул. Pograniczna 2/4 02-285 Варшава

Продукт: Аккумуляторная дрель/шурупверт

Модель: 04-619

Торговое наименование: NEO TOOLS

Серийный номер: 00001 + 99999

Это руководство относится к ответственности производителя.

В этом руководстве описаны документы:

Руководство по эксплуатации 2006/42/EG

Директива 2014/30/EU о электромагнитной совместимости

RoHS-Директива 2011/65/EU, измененная Директивой 2015/863/EU

и соответствует требованиям:

EN 62841-1:2015+A11; EN 62841-2-1:2018+A11+A1+A12;;

EN IEC 55014-1:2021; EN IEC 55014-2:2021;

EN IEC 63000:2018

Это руководство относится к ответственности производителя, в том числе в том, что касается безопасности, и не включает в себя детали от конечного пользователя, добавленные к нему после его выпуска.

Имя и фамилия лица в Группе Topex, ответственного за создание этого руководства:

Подписано в Группе Topex Sp. z o.o. Sp.k.

2/4 Pograniczna Street

02-285 Варшава

Paweł Kowalski

Paweł Kowalski

ТОПЕКС ГРУППА Качественный заказчик

Варшава, 2023-12-19

РУ

РУКОВОДСТВО ПО ПЕРЕВОДУ (РУКОВОДСТВО

ПОЛЬЗОВАТЕЛЯ)

Дрель-шурупверт: 04-619

ПРИМЕЧАНИЕ: ПЕРЕД ИСПОЛЬЗОВАНИЕМ ОБОРУДОВАНИЯ ВНИМАТЕЛЬНО ПРОЧИТАЙТЕ ДАННОЕ РУКОВОДСТВО И СОХРАНИТЕ ЕГО ДЛЯ ДАЛЬНЕЙШЕГО ИСПОЛЬЗОВАНИЯ. ЛИЦАМ, НЕ ОЗНАКОМИВШИМСЯ С ИНСТРУКЦИЕЙ, ЗАПРЕЩАЕТСЯ ВЫПОЛНЯТЬ МОНТАЖ, НАСТРОЙКУ ИЛИ ЭКСПЛУАТАЦИЮ ОБОРУДОВАНИЯ.

ОСОБЫЕ ПОЛОЖЕНИЯ ПО БЕЗОПАСНОСТИ

ВНИМАНИЕ!

Внимательно прочитайте инструкцию по эксплуатации, соблюдайте содержащиеся в ней предупреждения и условия безопасности. Оборудование разработано для безопасной эксплуатации. Тем не менее: установка, обслуживание и эксплуатация прибора могут быть опасными. Соблюдение следующих процедур снижает риск пожара, поражения электрическим током, травм и сокращает время установки прибора

ВНИМАТЕЛЬНО ПРОЧИТАЙТЕ РУКОВОДСТВО ПО ЭКСПЛУАТАЦИИ, ЧТОБЫ ОЗНАКОМИТЬСЯ С ПРИБОРОМ,

СОХРАНИТЕ ЭТО РУКОВОДСТВО ДЛЯ ДАЛЬНЕЙШЕГО ИСПОЛЬЗОВАНИЯ.

ПРАВИЛА БЕЗОПАСНОСТИ

ОСОБЫЕ УКАЗАНИЯ ПО БЕЗОПАСНОЙ ЭКСПЛУАТАЦИИ ДРЕЛИ/ШУРУПВЕРТА

- При работе с дрелью/шурупвертом надевайте защиту для ушей и защитные очки. Воздействие шума может привести к потере слуха. Металлические опилки и другие летящие частицы могут вызвать необратимое повреждение глаз.
- Держите инструмент за изолированные поверхности рукоятки при выполнении работ, при которых инструмент может столкнуться со скрытыми электрическими проводами. Контактная информация с сетевым кабелем может привести к передаче напряжения на металлические части прибора, что может привести к поражению электрическим током.

ДОПОЛНИТЕЛЬНЫЕ ПРАВИЛА БЕЗОПАСНОЙ РАБОТЫ С ДРЕЛЬЮ/ШУРУПВЕРТОМ

- Используйте только рекомендованные аккумуляторы и зарядные устройства. Батареи и зарядные устройства не должны использоваться для других целей.
- Не изменяйте направление вращения шпинделя инструмента во время его работы. Невыполнение этого требования может привести к повреждению дрели/шурупверта.
- Для очистки дрели/шурупверта используйте мягкую сухую ткань. Никогда не используйте моющие средства или спирт.
- Не ремонтируйте неисправное устройство. Ремонт может выполняться только производителем или авторизованным сервисным центром.

ПРАВИЛЬНОЕ ОБРАЩЕНИЕ И ЭКСПЛУАТАЦИЯ АККУМУЛЯТОРА

- Процесс зарядки аккумулятора должен контролироваться пользователем.
- Не заряжайте аккумулятор при температуре ниже 0°C.
- Заряжайте аккумулятор только с помощью зарядного устройства, рекомендованного производителем. Использование зарядного устройства, предназначенного для зарядки аккумуляторов другого типа, создает опасность возгорания.
- Когда аккумулятор не используется, держите его подальше от металлических предметов, таких как скрепки, монеты, ключи, гвозди, шурупы или другие мелкие металлические предметы, которые могут замкнуть клеммы аккумулятора. Короткое замыкание клемм аккумулятора может привести к ожогам или возгоранию.
- В случае повреждения и/или неправильного использования батареи возможно выделение газов. Проверьте помещение, в случае дискомфорта обратитесь к врачу. Газы могут повредить дыхательные пути.
- Утечка жидкости из аккумулятора может произойти в экстремальных условиях. Вытекающая из аккумулятора жидкость может вызвать раздражение или ожоги. При обнаружении утечки действуйте следующим образом:
- Осторожно вытрите жидкость куском ткани. Избегайте попадания жидкости на кожу или в глаза.
- при попадании жидкости на кожу, на соответствующую область тела
- следует немедленно смыть большим количеством чистой воды или нейтрализовать жидкость слабой кислотой, например, лимонным соком или уксусом.
- Если жидкость попала в глаза, немедленно промойте их большим количеством чистой воды в течение не менее 10 минут и обратитесь к врачу.
- Не используйте поврежденные или модифицированные аккумуляторы. Поврежденные или модифицированные батареи могут
- вест себя непредсказуемо, что может привести к пожару, взрыву или травмам.
- Аккумулятор не должен подвергаться воздействию влаги или воды.
- Всегда держите аккумулятор вдали от источников тепла. Не оставляйте его надолго в условиях высокой температуры (под прямыми солнечными лучами, рядом с радиаторами или в местах, где температура превышает 50°C).
- Не поджигайте батарею воздействием огня или высокими температурами. Воздействие огня или температуры выше 130°C может привести к взрыву.
- **ПРИМЕЧАНИЕ:** Температура 130°C может быть указана как 265°F.

- Необходимо соблюдать все инструкции по зарядке и не заряжать батарею при температуре, выходящей за пределы диапазона, указанного в таблице номиналов в руководстве по эксплуатации. Неправильная зарядка или зарядка при температуре, выходящей за пределы указанного диапазона, может повредить батарею и повысить риск возгорания.



1

2

3

4

РЕМОНТ АККУМУЛЯТОРОВ:

- Поврежденные аккумуляторы не подлежат ремонту. Ремонт батареи разрешается только производителю или авторизованному сервисному центру.
- Искользованную батарею следует сдать в центр утилизации опасных отходов этого типа.



5

6

7

8

ИНСТРУКЦИИ ПО БЕЗОПАСНОСТИ ДЛЯ ЗАРЯДНОГО УСТРОЙСТВА

- Зарядное устройство не должно подвергаться воздействию влаги или воды. Попадание воды внутрь зарядного устройства повышает риск поражения электрическим током. Зарядное устройство можно использовать только в сухих помещениях.
- Перед выполнением любого технического обслуживания или очистки зарядное устройство должно быть отключено от сети.
- Не используйте зарядное устройство на легковоспламеняющейся поверхности (например, на бумаге, текстиле) или вблизи легковоспламеняющихся веществ. Из-за повышения температуры зарядного устройства в процессе зарядки существует опасность возгорания.
- Каждый раз перед использованием проверяйте состояние зарядного устройства, кабеля и штекера. Если обнаружены повреждения - не используйте зарядное устройство. Не пытайтесь разобрать зарядное устройство. Обратитесь за ремонтом к авторизованному специалисту
- в сервисную мастерскую. Неправильная установка зарядного устройства создает риск поражения электрическим током или возгорания.
- Дети, люди с ограниченными физическими, эмоциональными или умственными возможностями, а также другие лица, чей опыт или знания недостаточны для эксплуатации зарядного устройства с соблюдением всех мер предосторожности, не должны пользоваться зарядным устройством без присмотра ответственного лица. В противном случае существует опасность неправильного обращения с устройством, которое может привести к травмам.
- Когда зарядное устройство не используется, его следует отключать от сети.
- Необходимо соблюдать все инструкции по зарядке и не заряжать батарею при температуре, выходящей за пределы диапазона, указанного в таблице номиналов в руководстве по эксплуатации. Неправильная зарядка или зарядка при температуре, выходящей за пределы указанного диапазона, может повредить батарею и повысить риск возгорания.



9

10

1. Прочтите инструкцию по эксплуатации, соблюдайте содержащиеся в ней предупреждения и условия безопасности.
2. Надевайте защитные очки и защиту для ушей.
3. Не допускайте детей к прибору.
4. Защита от дождя.
5. Используйте в помещении, защищенном от воды и влаги.
6. Перерабатываемый.
7. Выборочная коллекция.
8. Не бросайте яйцаки в огонь.
9. Представляет риск для водной среды.
10. Не допускайте нагрева выше 50°C.

ОПИСАНИЕ ГРАФИЧЕСКИХ ЭЛЕМЕНТОВ

Компоненты устройства имеют следующую нумерацию показаны на графических страницах данного руководства.

Назначение	Описание
1	Губки сверлильного патрона
2	Быстросменное кольцо держателя
3	Кольцо регулировки крутящего момента
4	Диск выбора режимов
5	Рычаг переключения передач
6	Реверсивный переключатель
7	Включатель/выключатель
8	Основная рукоятка
9	Освещение рабочей зоны
10	Гнездо для аккумулятора
11	Зажим для подвески

* Возможны различия между изображением и реальным продуктом

ЦЕЛЬ

Дрель-шурупверт - это аккумуляторный электроинструмент. Он приводится в действие бесщеточным двигателем постоянного тока в сочетании с планетарным редуктором. Дрель предназначена для завинчивания и отвинчивания винтов и болтов в дереве, металле, пластике и керамике, а также для сверления отверстий в вышеуказанных материалах. Дополнительной функцией дрели-шурупверта является возможность сверления с ударом в керамических материалах. Аккумуляторные электроинструменты особенно полезны для внутренних работ, переоборудования помещений и т.д.

Не используйте электроинструмент не по назначению.

РАБОТА УСТРОЙСТВА

ПОДГОТОВКА К РАБОТЕ

ИЗВЛЕЧЕНИЕ / УСТАНОВКА БАТАРЕИ

- Установите переключатель направления вращения **Рис. А6** в среднее положение.
- Нажмите на кнопку фиксации батареи и выньте батарею из гнезда **Рис. А10**.
- Вставьте заряженный аккумулятор (**не входит в комплект**) в держатель рукоятки до звукового срабатывания кнопки крепления аккумулятора.

ЗАРЯДКА АККУМУЛЯТОРА

Не входит в комплект

РЕМОНТ ЗАРЯДНОГО УСТРОЙСТВА

- Неисправное зарядное устройство не подлежит ремонту. Ремонт зарядного устройства разрешается только производителю или авторизованному сервисному центру.
- Искользованное зарядное устройство следует сдать в центр утилизации отходов такого типа.

ВНИМАНИЕ: Устройство предназначено для работы в помещении.

Несмотря на использование безопасной по своей сути конструкции, применение мер безопасности и дополнительных защитных мер, всегда существует остаточный риск получения травмы во время работы.

ВНИМАНИЕ Литий-ионные аккумуляторы могут протечь, загореться или взорваться, если их нагреть до высоких температур или замкнуть накоротко. Не храните их в автомобиле в жаркие и солнечные дни. Не открывайте батарейный блок. Литий-ионные аккумуляторы содержат электронные устройства безопасности, которые в случае повреждения могут привести к возгоранию или взрыву аккумулятора.

ПИКТОГРАММЫ И ПРЕДУПРЕЖДЕНИЯ

Устройство поставляется с частично заряженным аккумулятором. Аккумулятор следует заряжать в условиях, когда температура окружающей среды составляет 4°C - 40°C. Новая батарея или батарея, которая не использовалась в течение длительного периода времени, достигнет полной мощности примерно через 3 - 5 циклов заряда и разряда.

- Извлеките батарею из устройства.0.
- Подключите зарядное устройство к сетевой розетке (230 В переменного тока).
- Вставьте аккумуляторный блок в зарядное устройство. Убедитесь, что батарейный блок правильно установлен (завиннут до упора).
- Когда зарядное устройство подключено к розетке (230 В переменного тока), на нем загорается зеленый светодиод, указывающий на то, что напряжение подключено. Когда аккумулятор помещается в зарядное устройство, на нем загорается красный светодиод, указывающий на то, что аккумулятор заряжается. Одновременно с этим пульсирующее загорается зеленые светодиодные индикаторы состояния заряда на батарее, расположенные в другом порядке (см. описание ниже).
- Импульсное свечение всех светодиодов - указывает на разрядку аккумулятора и необходимость подзарядки.
- Пульсирующее свечение 2 светодиодов - указывает на частичную разрядку.
- Пульсирующий 1 светодиод - указывает на высокий уровень заряда батареи.

Когда батарея заряжена, светодиод на зарядном устройстве горит зеленым, а все светодиоды состояния заряда батареи горят непрерывно. Через определенное время (около 15 с) светодиодные индикаторы состояния заряда батареи гаснут.

ВНИМАНИЕ: Зарядка аккумулятора не должна длиться более 8 часов. Превышение этого времени может привести к повреждению элементов батареи. Зарядное устройство не выключится автоматически, когда аккумулятор будет полностью заряжен. Зеленый светодиодный индикатор на зарядном устройстве будет продолжать гореть. Через некоторое время индикатор состояния заряда батареи погаснет. Перед извлечением аккумулятора из гнезда зарядного устройства отключите питание. Избегайте последовательных коротких зарядок. Не заряжайте батарею после кратковременного использования. Значительное сокращение времени между необходимыми подзарядками указывает на то, что аккумулятор изношен и его следует заменить.

В процессе зарядки аккумулятора нагреваются. Не приступайте к работе сразу после зарядки - подождите, пока батарея не достигнет комнатной температуры. Это позволит избежать повреждения батареи.

ИНДИКАЦИЯ СОСТОЯНИЯ ЗАРЯДА БАТАРЕИ

Аккумулятор оснащен индикатором состояния заряда (3 светодиода). Чтобы проверить состояние заряда батареи, нажмите кнопку индикатора состояния заряда. Если горят все светодиоды, уровень заряда батареи высокий. Свечение 2 светодиодов указывает на частичную разрядку. Если горит только 1 диод, это означает, что батарея разряжена и нуждается в подзарядке.

ШПИНДЕЛЬНЫЙ ТОРМОЗ

Дрель-шуруповерт оснащена электронным тормозом, который останавливает шпиндель при ослаблении давления на кнопку выключателя **Рис. А7**. Тормоз обеспечивает точность завинчивания и сверления, не позволяя шпинделю свободно вращаться в выключенном состоянии.

ВКЛ/ВЫКЛ

Включение - нажмите кнопку выключателя **Рис. А7**.
Выключение - ослабьте давление на кнопку выключателя (**рис. А7**). При каждом нажатии кнопки включения/выключения **Рис. А7** загорается светодиод **Рис. А9**, освещающая рабочую зону.

КОНТРОЛЬ СКОРОСТИ

Скорость завинчивания или сверления можно регулировать во время работы, увеличивая или уменьшая давление на кнопку переключателя **Рис. А7**. Регулировка скорости позволяет медленно начинать работу, что при сверлении отверстий в штукатурке или плитке предотвращает соскальзывание сверла, а при завинчивании и отвинчивании помогает сохранить контроль над работой.

ПЕРЕГРУЗОЧНАЯ МУФТА

Установив кольцо регулировки крутящего момента (**рис. А3**) в выбранное положение, постоянно настраивайте муфту на заданный

крутящий момент. При достижении заданного крутящего момента муфта перекутки автоматически отключается. Это предотвращает слишком глубокое вкручивание шуруповерта и повреждение дрели.

КОНТРОЛЬ КРУТЯЩЕГО МОМЕНТА

- Для разных винтов и разных материалов используются разные величины крутящего момента.
- Крутящий момент тем больше, чем больше число, соответствующее данному положению ручки **Рис. А3**.
- Установите кольцо регулировки крутящего момента **Рис. А3** на указанную величину крутящего момента.
- Всегда начинайте с меньшего крутящего момента.
- Постепенно увеличивайте крутящий момент до достижения удовлетворительного результата.
- Для сверления выберите настройку, отмеченную символом сверла. При этой настройке достигается наибольшее значение крутящего момента.
- Умение выбирать правильное значение крутящего момента приобретаетась с практикой.

ВНИМАНИЕ! Установка кольца управления крутящим моментом в положение сверления отключает муфту перекутки.

УСТАНОВКА РАБОЧЕГО ИНСТРУМЕНТА

- Установите переключатель направления вращения **Рис. А6** в среднее положение.
- Повернув кольцо быстрозажимного патрона **рис. А2** против часовой стрелки (см. маркировку на кольце), достигается желаемое открытие губок, что позволяет вставить сверло или отвертку в губки патрона **рис. А1**.
- Чтобы закрепить орудие, поверните кольцо быстрозажимного патрона (**рис. А2**) по часовой стрелке и крепко затяните.

Разборка рабочего инструмента производится в порядке, обратном его сборке.

При закреплении сверла или отвертки в быстрозажимном патроне следите за правильным положением инструмента. При использовании коротких отверточных бит или сверл используйте дополнительный магнитный держатель в качестве удлинителя.

НАПРАВЛЕНИЕ ВРАЩЕНИЯ ПО ЧАСОВОЙ СТРЕЛКЕ - ПРОТИВ ЧАСОВОЙ СТРЕЛКИ

Направление вращения сверлильного патрона выбирается с помощью переключателя вращения **Рис. А6**.

Вращение по часовой стрелке - установите переключатель **рис. А6** в крайнее левое положение.

Левое вращение - установите переключатель **рис. А6** в крайнее правое положение.

* Следует отметить, что в некоторых случаях положение переключателя по отношению к вращению может отличаться от описанного. Обратитесь к графическим обозначениям на переключателе или корпусе машины. Безопасное положение - это среднее положение переключателя направления вращения **рис. А6** для предотвращения случайного запуска электроинструмента.

- В этом положении нельзя запускать дрель-шуруповерт.
- Эта позиция используется для замены сверл или насадок.
- Перед началом работы убедитесь, что переключатель направления вращения **Рис. А6** находится в правильном положении.

ВНИМАНИЕ! Не меняйте направление вращения шпинделя дрели/шуруповерта.

ПЕРЕКЛЮЧЕНИЕ ПЕРЕДАЧ

Переключатель передач **Рис. А5** для увеличения диапазона скоростей.

Передача I: низкие обороты, высокий крутящий момент.
Передача II: более высокие обороты, меньший крутящий момент.
В зависимости от выполняемой работы переведите переключатель в нужное положение. Если переключатель не удается переместить, слегка поверните шпиндель.

Никогда не переключайте селектор передач во время работы дрели/шуруповерта. Это может привести к повреждению электроинструмента. Длительное сверление при низкой скорости вращения шпинделя чревато перегревом двигателя. Делайте периодические перерывы или дайте устройству поработать на максимальной скорости без нагрузки в течение примерно 3 минут.

ВЫБОР РЕЖИМА РАБОТЫ

Дрель-шуруповерт имеет 3 режима работы:

- Сверление с ударом (керамика, кирпич, бетон) **Рис. В1**
- Завинчивание (с контролем крутящего момента) **рис. В2**
- Сверление (дерево, металл, пластик) **рис. В3**

Диск выбора режима работы используется для установки соответствующего режима **Рис. А4**. Режим работы устанавливается в зависимости от выполняемой работы и материала, в котором мы сверлим или завинчиваем.

ВНИМАНИЕ! Не используйте ударный инструмент при сверлении дерева, металла, пластика. Сверление металла с ударом приведет к повреждению станка. Сверление с помощью ударного механизма только в керамических материалах повысит эффективность сверления и сократит время сверления.

Выбор осуществляется путем установки соответствующего символа режима работы с помощью кольца **Рис. В5** на маркер **Рис. В6**

РУЧКА

Дрель/шуруповерт имеет практичную ручку с **фигуркой А11**, которая используется для подвешивания, например, на пояс монтажника при работе на высоте.

ОБСЛУЖИВАНИЕ И ХРАНЕНИЕ

- Рекомендуется очищать прибор сразу после каждого использования.
- Не используйте для очистки воду или другие жидкости.
- Устройство следует чистить сухой тканью или продуть сжатым воздухом под небольшим давлением.
- Не используйте чистящие средства или растворители, так как они могут повредить пластиковые детали.
- Регулярно очищайте вентиляционные отверстия в корпусе двигателя, чтобы предотвратить перегрев устройства.
- Всегда храните устройство в сухом, недоступном для детей месте.
- Храните устройство с извлеченным аккумулятором.

Проблема	Вероятная причина	Решение
Устройство не работает	Батарея установлена неправильно.	Проверьте установку батареи.
	Аккумулятор не заряжен.	Проверьте, заряжен ли аккумулятор.
Аккумулятор не заряжается.	Зарядный кабель неправильно подключен к аккумулятору.	Подключите зарядный кабель к аккумулятору и убедитесь, что горит красный светодиод .
	Зарядное устройство не подключено.	Подключите зарядное устройство к работающей розетке.
	Слишком высокая или слишком низкая температура окружающего воздуха.	Перенесите зарядное устройство и аккумуляторный блок в помещении с температурой выше 5°C (40°F) или ниже 40°C (105°F).
Устройство внезапно выключается.	Батарея достигла максимального температурного предела.	Подождите, пока батарея остынет.
	Аккумулятор разрядился.	Поместите на зарядное устройство и оставьте заряжаться.

ПАРАМЕТР	СТОИМОСТЬ	
Напряжение аккумулятора	18 В ПОСТОЯННОГО ТОКА	
Диапазон холостых оборотов	шестерня I	0-320 мин ⁻¹
	передача II	0-1700 мин ⁻¹
Область применения быстрозажимного патрона	13 мм	
Диапазон регулировки крутящего момента	20+ шуруповертов, дрелей и молотковых сверл	
Макс. крутящий момент	95 Нм	
Макс. частота хода	0-4800/0-2550 BPM	
Макс. диаметр сверления в древесине	22	
Максимальный диаметр сверления металла	10	
Максимальный диаметр сверления бетона	10	
Макс. размер шурупов по дереву	8x80	

Степень защиты IP	IPX0
Класс защиты	III
Масса	1,174 кг
Год производства	2023
04-619 указывает тип и обозначение машины	
ДАННЫЕ О ШУМЕ И ВИБРАЦИИ	
Сверление по уровню звукового давления	L _{PA} = 72,19 дБ (A) K=5 дБ (A)
Уровень звукового давления Ударное бурение	L _{PA} = 87,07 дБ (A) K=5 дБ (A)
Сверление по уровню звуковой мощности	L _{WA} = 80,19 дБ (A) K=5 дБ (A)
Уровень звуковой мощности Ударное сверление	L _{WA} = 95,07 дБ (A) K=5 дБ (A)
Значение ускорения вибрации при бурении	a _h = 3,883 м/с ² K=1,5 м/с ²
Значение виброускорения Ударное сверление	a _h = 8,212 м/с ² K=1,5 м/с ²

Информация о шуме и вибрации

Шумовые излучения, такие как уровень звукового давления L_{PA} и уровень звуковой мощности L_{WA}, а также погрешность измерения K, приведены ниже в инструкции в соответствии с EN 60745.

Значения вибрации a_h и погрешность измерения K были определены в соответствии с EN 60745-2-1 и приведены ниже.

Уровень вибрации, приведенный ниже в данной инструкции, был измерен в соответствии с процедурой измерения, указанной в стандарте EN 60745, и может использоваться для сравнения электроинструментов. Его также можно использовать для предварительной оценки воздействия вибрации.

Указанный уровень вибрации характерен для базового использования электроинструмента. Если электроинструмент используется в других областях или с другими рабочими инструментами, а также при недостаточном техническом обслуживании, уровень вибрации может измениться. Приведенные выше причины могут привести к повышенному воздействию вибрации в течение всего рабочего периода.

Для точной оценки воздействия вибрации необходимо учитывать периоды, когда электроинструмент выключен или когда он включен, но не используется для работы. Таким образом, общее воздействие вибрации может быть значительно ниже. Для защиты пользователя от воздействия вибрации необходимо принимать дополнительные меры предосторожности, такие как: уход за электроинструментом и рабочими инструментами, обеспечение надлежащей температуры рук, правильная организация работы.

ОХРАНА ОКРУЖАЮЩЕЙ СРЕДЫ



Изделия с электрическим приводом не следует выбрасывать вместе с бытовыми отходами, их следует сдавать на соответствующие предприятия для утилизации. За информацией об утилизации обращайтесь к продавцу изделия или в местные органы власти. Отходы электрического и электронного оборудования содержат экологически инертные вещества. Оборудование, которое не перерабатывается, представляет потенциальный риск для окружающей среды и здоровья людей.

*Группа Tonjask Спудла с ограничено одновидельностью) Spółka komandytowa с юридическим адресом в Варшаве, ул. Roganiczna 2/4 (далее: "Grupa Torex") сообщает, что все авторские права на содержание данного руководства (далее: "Руководство"), включая, среди прочего, его текст, фотографии, схемы, рисунки, а также его состав, принадлежат исключительно Grupa Torex и подлежат правовой охране в соответствии с Законом от 4 февраля 1994 года об авторском праве и смежных правах (Законодательный вестник 2006 г. № 90 Поз. 631, с изменениями). Копирование, обработка, публикация, изменение в коммерческих целях всего Руководства и его отдельных элементов без письменного согласия Grupa Torex строго запрещено и может повлечь за собой гражданскую и уголовную ответственность.

HU
FORDÍTÁSI (FELHASZNÁLÓ) KÉZIKÖNYV
 Fűró/csavározó: 04-619

MEGJEGYZÉS: A BERENDEZÉS HASZNÁLATA ELŐTT KÉRJÜK, OLVASSA EL FIGYELMESEN EZT A KÉZIKÖNYVET, ÉS ŐRIZZE MEG A KÉSŐBBI HASZNÁLATRA. AZOK A SZEMÉLYEK, AKIK NEM OLVASTÁK EL A HASZNÁLATI UTASÍTÁST, NEM VÉGEZHETIK A BERENDEZÉS ÖSSZESZERELÉSÉT, BEÁLLÍTÁSÁT VAGY ÜZEMELTETÉSÉT.

KÜLÖNLEGES BIZTONSÁGI RENDELKEZÉSEK

MEGJEGYZÉS!

Olvassa el figyelmesen a használati utasítást, kövesse az abban foglalt figyelmeztetéseket és biztonsági feltételeket. A készüléket biztonságos működésre tervezték. Mindazonáltal: a készülék telepítése, karbantartása és üzemeltetése veszélyes lehet. A következő eljárások betartása csökkenti a tűz, az áramütés, a sérülés veszélyét, és csökkenti a készülék telepítési idejét

OLVASSA EL FIGYELMESEN A HASZNÁLATI ÚTMUTATÓT, HOGY MEGISMERKEDJEN A KÉSZÜLÉKKEL, ŐRIZZE MEG EZT A KÉZIKÖNYVET A KÉSŐBBI HASZNÁLATRA.

BIZTONSÁGI SZABÁLYOK

A FŰRÓGÉP/CSAVARHÚZÓ BIZTONSÁGOS ÜZEMELTÉSÉRE VONATKOZÓ KÜLÖNLEGES RENDELKEZÉSEK

- A fűrő/csavarhúzóval végzett munka során viseljen fülvédőt és védőszemüveget. A zajnak való kitettség halláskárosodást okozhat. A fémreszelék és más repülő részecskék maradandó szemkárosodást okozhatnak.
- Tartsa a szerszámot a fogantyú szigetelt felületénél fogva, amikor olyan munkákat végez, ahol a munkaeszköz rejtett elektromos vezetékekkel találkozhat. Kapcsolat
- a hálózati tápkábellel a feszültség a készülék fém részeire is áterjedhet, ami áramütést okozhat.

TOVÁBBI SZABÁLYOK A BIZTONSÁGOS FŰRŐ/FŰRÓGÉP ÜZEMELTÉSÉHEZ

- Csak az ajánlott akkumulátorokat és töltőket használja. Az akkumulátorokat és töltőket nem szabad más célra használni.
- Ne változtassa meg a szerszámorsó forgásirányát működés közben. Ellenkező esetben a fűrő/csavarozógép károsodhat.
- A fűrőgép/ütőgép tisztításához használjon puha, száraz ruhát. Soha ne használjon semmilyen tisztítószert vagy alkoholt.
- Ne javítson meghibásodott készüléket. Javítást csak a gyártó vagy egy hivatalos szervizközpont végezhet.

AZ AKKUMULÁTOROK MEGFELELŐ KEZELÉSE ÉS MŰKÖDTETÉSE

- Az akkumulátor töltési folyamatát a felhasználónak kell irányítani.
- Kerülje az akkumulátor töltését 0 °C alatti hőmérsékleten.
- Csak a gyártó által ajánlott töltővel töltsen az akkumulátorokat. Más típusú akkumulátorok töltésére tervezett töltő használata tűzveszélyes.
- Amikor az akkumulátort nem használja, tartsa távol a fémtárgyaktól, például gemkapcsoktól, érméktől, kulcsoktól, szögektől, csavaroktól vagy más apró fémtárgyaktól, amelyek rövidre zárhatják az akkumulátor csatlakozóit. Az akkumulátor kapcsainak rövidzárlatos zárása égési sérüléseket vagy tüzet okozhat.
- Az akkumulátor sérülése és/vagy helytelen használata esetén gázok szabadulhatnak fel. Szellőztesse ki a helyiséget, kellemtelen érzés esetén forduljon orvoshoz. A gázok károsíthatják a légutakat.
- Szélsőséges körülmények között folyadék szivároghat az akkumulátorból. Az akkumulátorból szivárgó folyadék irritációt vagy égési sérüléseket okozhat. Ha szivárgást észlel, járjon el az alábbiak szerint:
 - Óvatosan törölje le a folyadékot egy ruhadarabbal. Kerülje a folyadék bőrrel vagy szemmel való érintkezését.
 - ha a folyadék a bőrrel érintkezik, a test érintett területét azonnal le kell mosni bőseges mennyiségű tiszta vízzel, vagy a folyadékot enyhén sávvál, például citromlével vagy ecettel semlegesíteni kell.
 - ha a folyadék a szembe kerül, azonnal öblítse ki bő tiszta vízzel legalább 10 percig, és forduljon orvoshoz.
- Ne használjon sérült vagy módosított akkumulátort. A sérült vagy módosított akkumulátorok
- kiszámíthatatlanul viselkedik, ami tüzet, robbanást vagy sérülésveszélyt okozhat.
- Az akkumulátort nem szabad nedvességnek vagy víznek kitenni.
- Az akkumulátort mindig tartsa távol hőforrástól. Ne hagyja hosszú időre magas hőmérsékletű környezetben (követlenül napfényben, radiátorok közelében vagy bárhol, ahol a hőmérséklet meghaladja az 50°C-ot).
- Ne tegye ki az akkumulátort tűznek vagy túlzott hőmérsékletnek. Tűznek vagy 130 °C feletti hőmérsékletnek való kitétel robbanást okozhat.
- **MEGJEGYZÉS:** A 130°C-os hőmérsékletet 265°F-nak is meg lehet adni.
- Minden töltési utasítást be kell tartani, és az akkumulátort nem szabad a használati utasításban található teljesítménytáblázatban megadott tartományon kívüli hőmérsékleten tölteni. A helytelenül

vagy a megadott tartományon kívüli hőmérsékleten történő töltés károsíthatja az akkumulátort, és növelheti a tűzveszélyt.

AKKUMULÁTOR JAVÍTÁS:

- - A sérült akkumulátorokat nem szabad javítani. Az akkumulátor javítását csak a gyártó vagy egy hivatalos szervizközpont végezheti.
- - A használt akkumulátort az ilyen típusú veszélyes hulladékok ártalmatlanítására szolgáló központba kell szállítani.

A TÖLTŐRE VONATKOZÓ BIZTONSÁGI UTASÍTÁSOK

- A töltőt nem szabad nedvességnek vagy víznek kitenni. A víz bejutása a töltőbe növeli az áramütés veszélyét. A töltő csak száraz helyiségben, beltérben használható.
- - Mielőtt bármilyen karbantartást vagy tisztításakor a töltőt le kell választani a hálózatról.
- - Ne használja a töltőt gyúlékony felületen (pl. papír, textil) vagy gyúlékony anyagok közelében. A töltő töltés közbeni hőmérsékletnövekedése miatt fennáll a tűzveszély.
- - Használat előtt minden alkalommal ellenőrizze a töltőt, a kábel és a dugó állapotát. Ha sérülést talál - ne használja a töltőt. Ne próbálja meg szétzerelni a töltőt. Minden javítást bizon meg egy erre felhatalmazott
- egy szervizműhelybe. A töltő nem megfelelő beszerelése áramütés vagy tűzveszélyt jelent.
- - Gyermekek és fizikailag, érzelmileg vagy szellemileg sérült személyek, valamint más olyan személyek, akiknek tapasztalata vagy ismeretei nem elegendőek ahhoz, hogy a töltőt minden biztonsági óvintézkedés betartásával üzemeltessék, nem használhatják a töltőt felelős személy felügyelete nélkül. Ellenkező esetben fennáll a veszélye annak, hogy a készüléket rosszul kezelik, ami sérülést okozhat.
- - Amikor a töltő nincs használatban, le kell választani a hálózatról.
- Minden töltési utasítást be kell tartani, és az akkumulátort nem szabad a használati utasításban található teljesítménytáblázatban megadott tartományon kívüli hőmérsékleten tölteni. A helytelenül vagy a megadott tartományon kívüli hőmérsékleten történő töltés károsíthatja az akkumulátort, és növelheti a tűzveszélyt.

TÖLTŐ JAVÍTÁS

- - A hibás töltőt nem szabad megjavítani. A töltő javítását csak a gyártó vagy egy hivatalos szervizközpont végezheti.
- - A használt töltőt az ilyen típusú hulladékok ártalmatlanítására szolgáló központba kell vinni.

FIGYELEM! A készüléket beltéri használatra tervezték.

Az eredendően biztonságos kialakítás, a biztonsági intézkedések és a további védőintézkedések alkalmazása ellenére a munkavégzés során mindig fennáll a sérülés kockázata.

FIGYELEM! A Li-ion akkumulátorok szivároghatnak, kigyulladhatnak vagy felrobbanhatnak, ha magas hőmérsékletre melegednek vagy rövidre zárnak őket. Ne tárolja őket az autóban forró és napsütéses napokon. Ne nyissa ki az akkumulátortörcsomagot. A Li-ion akkumulátorok elektronikus biztonsági eszközöket tartalmaznak, amelyek sérülése esetén az akkumulátor kigyulladhat vagy felrobbanhat.

PIKTOGRAMMOK ÉS FIGYELMEZTETÉSEK

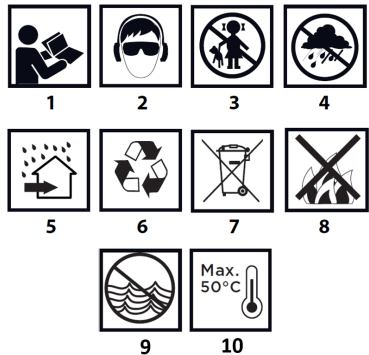

1. Olvassa el a használati utasítást, tartsa be az abban szereplő figyelmeztetéseket és biztonsági feltételeket.
2. Viseljen védőszemüveget és fülvédőt.
3. Tartsa távol a gyermekeket a készüléktől.
4. Véd az esőtől.
5. Használja beltérben, víztől és nedvességtől védve.

- 6.
7. Szелеktív gyűjtés.
8. Ne dobja a cellákat a tűzbe.
9. Veszélyt jelentenek a vízi környezetre.
10. Ne engedje, hogy a hőhatás meghaladjja az 50°C-ot.

A GRAFIKAI ELEMEK LEÍRÁSA

A következő számozás a készülék alkatrészeire utal a jelen kézikönyv grafikus oldalain látható.

Megnevezés	Leírás
1	Fűrótkormány állkapcsok
2	Gyorsan cserélhető tartó gyűrű
3	Nyomatékszabályozó gyűrű
4	Mód tárcsa
5	Váltókar
6	Fordítókapcsoló
7	Be/ki kapcsoló
8	Fő fogantyú
9	A munkaterület megvilágítása
10	Akkumulátor aljzat
11	Felfüggesztési klip

* A grafika és a tényleges termék között eltérések lehetnek.

CÉLKITŰZÉS

A fűró/csavarhúzó egy akkumulátoros elektromos szerszám. Egy kefe nélküli egyenáramú motor és egy bolygóműves sebességváltó hajtja. A fűrógépet csavarok és csavarok fába, fémbe, műanyagba és kerámiába történő be- és kicsavarására, valamint az említett anyagokban lévő lyukak fúrására tervezték. A fűró/csavarozó további funkciója a kerámia anyagokban történő útfehérítés lehetősége. Az akkumulátoros, vezeték nélküli elektromos szerszámok különösen hasznosak a belső munkákhoz, helyiségek átalakításához stb.

Ne használja vissza az elektromos szerszámot.

A KÉSZÜLÉK MŰKÖDÉSE

FELKÉSZÍTÉS A MUNKÁRA

AZ AKKUMULÁTOR ELTÁVOLÍTÁSA / BEHELYEZÉSE

- - Állítsa az **A6. ábra szerinti** forgásirány kapcsolót középső állásba.
- - Nyomja meg az akkumulátor rögzítő gombját, és csúsztassa ki az akkumulátort a foglalatból (**A10. ábra**).
- - Helyezze be a feltöltött akkumulátort (**nem tartozék**) a fogantyútartóba, amíg az akkumulátor rögzítő gombja halhatatlan be nem kattann.

AZ AKKUMULÁTOR TÖLTÉSE

Nem tartalmazza

- A készüléket részben feltöltött akkumulátorral szállítjuk. Az akkumulátort olyan körülmények között kell feltölteni, ahol a környezeti hőmérséklet 4°C - 40°C között van. Egy új vagy hosszabb ideig nem használt akkumulátor körülbelül 3-5 töltési és kisütési ciklus után éri el a teljes teljesítményt.
- Vegye ki az akkumulátort a készülékből.
- Csatlakoztassa a töltőt a hálózati aljzathoz (230 V AC).
- Helyezze be az akkumulátorcsomagot a töltőbe. Ellenőrizze, hogy az akkumulátorcsomag megfelelően ül-e (teljesen benyomva).
- Ha a töltő hálózati aljzatba (230 V AC) van dugva, a töltőn lévő zöld LED világít, jelezve, hogy a feszültség csatlakoztatva van. Amikor az akkumulátort a töltőbe helyezi, a töltőn lévő piros LED világít, jelezve, hogy az akkumulátort töltik. Ezzel egyidejűleg az akkumulátoron lévő zöld töltési állapotjelző LED-ek más elrendezésben (lásd az alábbi leírást) pulzálóan világítanak.
- Az összes LED impulzusvilágítása - jelzi az akkumulátor lemerülését és az újratöltés szükségességét.
- 2 LED pulzáló világítása - részleges kisülést jelez.
- Pulzáló 1 LED - az akkumulátor magas töltöttségét jelzi.
- Amikor az akkumulátor töltve van, a töltőn lévő LED zöld színnel világít, és az akkumulátor töltöttségi állapotát jelző LED-ek folyamatosan világítanak. Bizonyos idő elteltével (kb. 15 s) az akkumulátor töltöttségi állapotát jelző LED-ek kialszanak.
- **FIGYELEM:** Az akkumulátort nem szabad 8 óránál tovább tölteni. Ennek az időnek a túllépése károsíthatja az akkumulátor celláit. A töltő nem kapcsol ki automatikusan, ha az akkumulátor teljesen feltöltődött. A töltőn lévő zöld LED világítani fog. Az akkumulátor töltöttségi állapotát jelző LED egy idő után kialszik. Az akkumulátornak a töltő aljzatból való kivétele előtt húzza ki a tápegységet. Kerülje az egymást követő rövid töltéseket. Ne töltsé fel az akkumulátort rövid ideig tartó használat után. A szükséges újratöltések közötti idő jelentős csökkenése azt jelzi, hogy az akkumulátort elhasználtodott, és ki kell cserélni.

Az akkumulátorok a töltési folyamat során felmelegednek. Ne végezzen munkát közvetlenül a töltés után - várjon, amíg az akkumulátor eléri a szobahőmérsékletet. Ezzel megelőzheti az akkumulátor károsodását.

AZ AKKUMULÁTOR TÖLTÖTTSEGI ÁLLAPOTÁNAK KIJEZÉSE

Az akkumulátor töltöttségi állapotjelzővel van ellátva (3 LED). Az akkumulátor töltöttségi állapotának ellenőrzéséhez nyomja meg az akkumulátor töltöttségi állapotjelző gombot. Ha minden LED világít, az akkumulátor töltöttségi szintje magas. A 2 LED világítása részleges kisülést jelez. Az, hogy csak 1 dioda világít, azt jelzi, hogy az akkumulátor lemerült, és újra kell tölteni.

SPINDLE BRAKE

A fűró/csavarozó elektronikus fékkel van felszerelve, amely leállítja az orsót, amint a kapcsológombra gyakorolt nyomást felengedjük (**A7 ábra**). A fék biztosítja a csavarozás és fűrés pontosságát, mivel kikapcsolott állapotban nem engedi az orsót szabadon forogni.

ON/OFF

Bekapcsolás - nyomja meg a kapcsológombot **A7 ábra**.

Kikapcsolás - engedje el a nyomást a kapcsológombon (**A7 ábra**).

Minden alkalommal, amikor az **A7 ábra szerinti** be/ki gombot megnyomja, az **A9 ábra szerinti** LED világít, megvilágítva a munkaterületet.

SPEED CONTROL

A csavarozási vagy fűrés sebesség működés közben a kapcsológombra gyakorolt nyomás növelésével vagy csökkentésével állítható be (**A7 ábra**). A sebesség beállítása lehetővé teszi a lassú indítást, ami vakolatba vagy csempébe fűréskor megakadályozza a fűrófej megcsúszását, míg csavarozáskor és csavarozáskor segít a munka ellenőrzésének fenntartásában.

TÜLTERHELÉSESE TENGYELYKAPCSOLÓ

Az A3. ábra szerinti nyomatékbeállító gyűrű kiválasztott helyzetbe állításával a tengelykapcsoló véglegesen a megadott nyomatékértékre állítható. A beállított nyomaték elérésekor a túlterheléses tengelykapcsoló automatikusan kikapcsol. Ez megakadályozza, hogy a csavarhúzó túl mélyre kerüljön, vagy hogy a fűrógép megsérüljön.

NYOMATÉKSZABÁLYOZÁS

- - Különböző csavarokhoz és különböző anyagokhoz különböző nyomaték méreteket használnak.
- - A nyomaték annál nagyobb, minél nagyobb az adott gombállásnak megfelelő szám, **A3. ábra**.
- - Állítsa a nyomatékbeállító gyűrűt (**A3. ábra**) a megadott nyomatékértékre.
- - Mindig kisebb nyomatékkal kezdjen.
- - Fokozatosan növelje a nyomatékot a kielégítő eredmény eléréséig.
- - Fűréshez válassza a fűró szimbólummal jelölt beállítást. Ezzel a beállítással érhető el a legnagyobb nyomatékérték.
- - A megfelelő nyomatékbeállítás kiválasztásának képessége a gyakorlatban szerezhető meg.

FIGYELEM! A nyomatékszabályozó gyűrű fűró állásba állítása kikapcsolja a túlterheléses tengelykapcsolót.

A MUNKAESZKÖZ TELEPÍTÉSE

- - Állítsa az **A6. ábra szerinti** forgásirány kapcsolót középső állásba.
- - A gyorsbefogó gyűrűjének elfordításával, **ábra. A2** az óramutató járásával ellentétes irányban (lásd a gyűrűn lévő jelölést), a kívánt pofanyílás eléréséhez a fűró- vagy csavarhúzóhegyet be lehet **illeszteni** a tokmánya pótaiba, **ábra. A1**.
- - A szerszám rögzítéséhez fordítsa el a gyorsbefogó gyűrűt (**A2 ábra**) az óramutató járásával megegyező irányba, és húzza meg erősen.

A munkaeszköz szétszerelése az összeszereléshez képest fordított sorrendben történik.

Amikor a fűró- vagy csavarhúzóhegyet a gyorsbefogó tokmánya rögzíti, győződjön meg arról, hogy a szerszám helyesen van-e elhelyezve. Rövid csavarhúzóhegyek vagy bitek használatakor használjon kiegészítő magnestartót hosszabbítottként.

FORGÁSIRÁNY AZ ÓRAMUTATÓ JÁRÁSÁVAL MEGEYEZŐEN - AZ ÓRAMUTATÓ JÁRÁSÁVAL ELLENTÉTESEN

A fűrótkormány forgási iránya az **A6. ábrán** látható forgókapcsolóval választható ki.

Az óramutató járásával megegyező irányú forgatás - állítsa az **A6. ábra szerinti** kapcsolót a bal szélső állásba.

Bal oldali forgatás - az **A6. ábra szerinti** kapcsolót a jobb szélső állásba kell állítani.

* Megjegyezzük, hogy egyes esetekben a kapcsoló forgáshoz viszonyított helyzete elérhet a leirtakot. Lásd a kapcsolón vagy a gépházban lévő grafikus jelöléseket. A biztonsági helyzetet a forgásirány kapcsoló középső pozíciója **ábra. A6**, hogy megakadályozza az elektromos szerszám véletlen elindulását.

- A fűrő/csavarozó ebben a helyzetben nem indítható el.
- Ezt a pozíciót fűrők vagy fűrőfejek cseréjére használják.
- Indítás előtt ellenőrízze, hogy az **A6. ábra szerinti** forgásirány kapcsoló a megfelelő állásban van-e.

FIGYELEM! Ne változtassa meg a forgásirányt, miközben a fűrő/csavarhúzó tengelye forog.

SEBESSÉGVÁLTÁS

Sebességváltó kapcsoló **A5 ábra** a sebességtartomány növeléséhez.

I. fokozat: alacsonyabb fordulatszám, nagy nyomaték.

II. fokozat: magasabb fordulatszám, kisebb nyomaték.

Az elvégzendő munkától függően állítsa a váltókapcsolót a megfelelő állásba. Ha a kapcsoló nem mozgatható, fordítsa el kissé az orsót.

Soha ne váltson sebességváltót a fűrőgép/csavarhúzógép működése közben. Ez károsíthatja az elektromos szerszámot. Hosszú ideig tartó fűrész alacsony orsófordulatszámra a motor túlmelegedésének kockázatát rejti magában. Tartson időszakot szüneteket, vagy hagyja a készüléket terhelés nélkül, maximális fordulatszámra futni körülbelül 3 percig.

ÜZEMMÓD KIVÁLASZTÁSA

A fűrő/csavarozó 3 üzemmóddal rendelkezik:

- Fűrész ütessel (kerámia, téglá, beton) **B1 ábra**
- Csavarozás (nyomatékszabályozással) **ábra. B2**
- Fűrész (fa, fém, műanyag) **ábra. B3**

Az üzemmód tárcsával lehet beállítani a megfelelő üzemmódot **A4. ábra**.

A működési módot az elvégzendő munkának és annak az anyagnak megfelelően állítjuk meg, amelyben fúrunk vagy csavarozunk.

FIGYELEM! Ne használja az ütőfűrőt fa, fém, műanyag fűrésákkal. A gép károsodik, ha fémet fűr ütve fűr. A kizárólag ütővel történő fűrész kerámia anyagokban növeli a fűrész hatékonyságát és lerövidíti a fűrési időt.

A kiválasztás a megfelelő üzemmód szimbólumnak a gyűrűvel történő beállításával történik, **ábra B5** a jelölő **ábra B6**.

HANDLE

A fűrő/csavarhúzó praktikus, **A11-es alakú** fogantyúval rendelkezik, amely magasban végzett munka esetén például a szerelő övére akasztható.

KARBANTARTÁS ÉS TÁROLÁS

- Javasoljuk, hogy a készüléket minden használat után azonnal tisztítsa meg.
- Ne használjon vizet vagy más folyadékot a tisztításhoz.
- A készüléket száraz ruhadarabbal kell megtisztítani, vagy alacsony nyomású sűrített levegővel fújni.
- Ne használjon semmilyen tisztítószert vagy oldószert, mert ezek károsíthatják a műanyag alkatrészeket.
- A motorház szellőzőnyílásait rendszeresen tisztítsa meg, hogy megakadályozza a készülék túlmelegedését.
- A készüléket mindig száraz, gyermekek elől elzárt helyen tárolja.
- Tárolja a készüléket az akkumulátor eltávolításával.

Probléma	Valószínűsíthető ok	Megoldás
A készülék nem működik	Az akkumulátor nem megfelelően lett beszerelve. Az akkumulátor nincs feltöltve.	Ellenőrizze az akkumulátor beszerelését. Ellenőrizze, hogy az akkumulátor fel van-e töltve.
Az akkumulátor nem töltődik.	A töltőkábel nincs megfelelően csatlakoztatva az akkumulátorhoz. A töltő nincs csatlakoztatva. A környezeti levegő hőmérséklete túl magas vagy túl alacsony.	Csatlakoztassa a töltőkábelt az akkumulátorhoz, és ellenőrizze, hogy a piros LED világít-e. Csatlakoztassa a töltőt egy működő konnektorba. A töltőt és az akkumulátortörtsomagot olyan környezetbe helyezze, ahol a hőmérséklet 5 °C (40 °F) felett vagy 40 °C (105 °F) alatt van.
A készülék hirtelen kikapcsol.	Az akkumulátor elérte a maximális hőmérsékleti határértéket. Az akkumulátor lemerült.	Várja meg, amíg az akkumulátor lehűl. Helyezze a töltőre, és hagyja töltődni.

PARAMÉTER	ÉRTÉK	
Az akkumulátor feszültsége	18 V DC	
Üresjárati fordulatszám-tartomány	I. sebességfokozat	0-320 perc ⁻¹
	II. sebességfokozat	0-1700 perc ⁻¹
A gyorsbefogó tokmány hatóköre	13 mm	
Nyomatékbeállítási tartomány	20+ csavarozás, fűrész és kalapácsfűrész	
Maximális nyomaték	95 Nm	
Max. löketfrekvencia	0-4800/0-25500 BPM	
Max. fűrési átmérő fában	22	
Max. fém fűrési átmérő	10	
Max. betonfűrési átmérő	10	
A facsavarok maximális mérete	8x80	
IP védelmi fok	IPX0	
Védelmi osztály	III	
Tömeg	1,174 kg	
A gyártás éve	2023	
A 04-619 jelzi a gép típusát és megnevezését is.		
ZAJ- ÉS REZGÉSI ADATOK		
Hangnyomásszint fűrész	L _{PA} = 72,19 dB (A) K=5dB (A)	
Hangnyomásszint Ütésfűrész	L _{PA} = 87,07 dB (A) K=5dB (A)	
Hangteljesítményszint fűrész	L _{WA} = 80,19 dB (A) K=5dB (A)	
Hangteljesítményszint Ütésfűrész	L _{WA} = 95,07 dB (A) K=5dB (A)	
Fűrési rezgésyorsulás értéke	a _h = 3,883 m/s ² K=1,5 m/s ²	
Rezgésyorsulás értéke Ütésfűrész	a _h = 8,212 m/s ² K=1,5 m/s ²	

A zajjal és rezgéssel kapcsolatos információk

A zajkibocsátás, például az L_{pA} hangnyomásszint és az L_{WA} hangteljesítményszint, valamint a K mérési bizonytalanság az EN 60745 szabványnak megfelelően a használati utasításban található.

Az alábbiakban az EN 60745-2-1 szabvány szerint meghatározott ah rezgésértékeket és a K mérési bizonytalanságot adjuk meg.

A jelen útmutatóban alább megadott rezgésintéket az EN 60745 szabványnak meghatározott mérési eljárással összhangban mértük, és az elektromos szerszámok összehasonlítására használható. A rezgésexpozió előzetes értékelésére is használható.

A feltüntetett rezgésintéket az elektromos szerszám alapvető használatára jellemző. Ha az elektromos szerszámot más alkalmazásokban vagy más munkaeszközökkel együtt használják, és ha nem megfelelően karbantartják, a rezgésintéte változhat. A fent említett okok a teljes munkavégzés során megnövekedett rezgésintétséget eredményezhetnek.

A rezgésnek való kitettség pontos becsléséhez figyelembe kell venni azokat az időszakokat, amikor az elektromos szerszám ki van kapcsolva, vagy amikor be van kapcsolva, de nem használják munkára. Ily módon a teljes rezgésexpozió jelentősen alacsonyabb lehet. További övintézkedéseket kell tenni a felhasználónak a vibráció hatásaitól való védelme érdekében, mint például: az elektromos szerszám és a munkaeszközök karbantartása, megfelelő kézhőmérséklet biztosítása, megfelelő munkaszervezés.

KÖRNYEZETVÉDELEM



Az elektromos meghajtású termékek nem szabad a háztartási hulladékkal együtt ártalmatlanítani, hanem megfelelő létesítményekben kell vinni ártalmatlanításra. Az ártalmatlanítással kapcsolatos információkért forduljon a termék kereskedőjéhez vagy a helyi hatóságokhoz. Az elektromos és elektronikus berendezések hulladékaik környezetvédelmi szempontból mert anyagokat tartalmaznak. Az újrahasznosításra nem kerülő berendezések potenciális kockázatot jelentenek a környezetre és az emberi egészségre.

"Grupa Topex Spółka z ograniczoną odpowiedzialnością" Spółka komandytowa, székhelye Varsó, ul. Pograniczna 2/4 (a továbbiakban: "Grupa Topex") tájékoztat, hogy a jelen kézikönyv (a továbbiakban: "kézikönyv") tartalmának valamennyi szerzői joga, beleértve többek között. A kézikönyv szövege, fényképei, ábrái, rajzai, valamint a kézikönyv összetételét kizárólag a Grupa Topex tulajdonát képezik, és a szerzői és szomszédos jogokról szóló, 1994. február 4-i törvény (a 2006. évi 90. sz. Poz. 631. sz. törvények, módosított változat) értelmében jogi védelem alatt állnak. A kézikönyv egészének és egyes elemeinek kereskedelmi célú másolása, feldolgozása, közzététele,

mădosităsa a Grupa Topex în scris kîfejezt hõzzjárulása nélkül szigorúan tilos, és polgári és büntetőjogi felelõsségre vonást vonhat maga után.

EK-megfelelõségi nyilatkozat

Gyártó: Sp. z o.o. Sp.k., ul. Pograniczna 2/4
02-285 Varsó

Termék: Akkus fûró/csavarozó

Modell: 04-619

Kereskedelmi név: NEO TOOLS

Sorozatszám: 00001 + 99999

Ezt a megfelelõségi nyilatkozatot a gyártó kizárólagos felelõssége mellett adjuk ki.

A fent leírt termék megfelel a következõ dokumentumoknak:

Gépkörül szóló 2006/42/EK irányelv

Elektromágneses összeférhetõségi irányelv 2014/30/EU

A 2015/863/EU irányélvvel módosított 2011/65/EU RoHS irányelv

És megfelel a szabványok követelményeinek:

EN 62841-1:2015+A11; EN 62841-2-1:2018+A11+A1+A12;;

EN IEC 55014-1:2021; EN IEC 55014-2:2021;

EN IEC 63000:2018

Ez a nyilatkozat csak a forgalomba hozott gépre vonatkozik, és nem terjed ki az alkatrészekre.

a végfelhasználó által hozzáadott vagy általa utólagosan elvégzett.

A mûszaki dokumentáció elkészítésére jogosult, az EU-ban illetõséggel rendelkező személy neve és címe:

Aláírva a következõk nevében:

Grupa Topex Sp. z o.o. Sp.k.

2/4 Pograniczna utca

02-285 Varsó

Pawel Kowalski

TOPEX GROUP minõségügyi tisztviselõ

Varsó, 2023-12-19

RO

MANUAL DE TRADUCERE (UTILIZATOR)

Maşină de gaurit/avansator: 04-619

NOTĂ: ÎNAINTE DE A UTILIZA ECHIPAMENTUL, VĂ RUGĂM SĂ CITIȚI CU ATENȚIE ACEST MANUAL ȘI SĂ-L PĂSTRAȚI PENTRU REFERINȚE ULTERIOARE. PERSOANELE CARE NU AU CITIT INSTRUCȚIUNILE NU TREBUIE SĂ EFECTUEZE ASAMBLAREA, REGLAREA SAU OPERAREA ECHIPAMENTULUI.

DISPOZIȚII SPECIFICE DE SIGURANȚĂ

NOTĂ!

Citiți cu atenție instrucțiunile de utilizare, respectați avertismentele și condițiile de siguranță cuprinse în acestea. Aparatul a fost proiectat pentru o funcționare sigură. Cu toate acestea: instalarea, întreținerea și funcționarea aparatului pot fi periculoase. Respectarea următoarelor proceduri va reduce riscul de incendiu, electrocutare, rănire și va reduce timpul de instalare a aparatului

CITIȚI CU ATENȚIE MANUALUL DE UTILIZARE PENTRU A VĂ FAMILIARIZA CU APARATUL PĂSTRAȚI ACEST MANUAL PENTRU CONSULTĂRI ULTERIOARE.

REGULI DE SIGURANȚĂ

DISPOZIȚII SPECIALE PENTRU UTILIZAREA ÎN CONDIȚII DE SIGURANȚĂ A BURGHILUI/ȘURUBELNIȚEI

- Purtați ochelari de protecție pentru urechi și ochelari de protecție atunci când lucrați cu burghiul/perforatorul. Expunerea la zgomot poate provoca pierdere a auzului. Firimiturile metalice și alte particule zburătoare pot provoca leziuni oculare permanente.
- Țineți unealta de suprafețele izolate ale mânerului atunci când efectuați lucrări în care unealta de lucru ar putea întâlni fire electrice ascunse. Contactați

cu cablul de alimentare de la rețea poate provoca transmiterea tensiunii către părțile metalice ale aparatului, ceea ce poate duce la un șoc electric.

REGULI SUPLEMENTARE PENTRU UTILIZAREA ÎN SIGURANȚĂ A BURGHILUI/MAȘINILOR DE GĂURIT

- Utilizați numai bateriile și încărcătoarele recomandate. Bateriile și încărcătoarele nu trebuie să fie utilizate în alte scopuri.
- Nu schimbați direcția de rotație a axului sculei în timp ce aceasta este în funcțiune. În caz contrar, se poate deteriora mașina de găurit/avansat.

- - Folosiți o cârpă moale și uscată pentru a curăța burghiul/emănătoarea. Nu utilizați niciodată detergent sau alcool.
- - Nu reparați o unitate defectă. Reparați-l pe cel care efectuează toate măsurile de către producător sau de către un centru de service autorizat.
- **MANIPULAREA ȘI FUNCȚIONAREA CORECTĂ A BATERIEI**
- - Procesul de încărcare a bateriei ar trebui să fie sub controlul utilizatorului.
- - Evitați încărcarea bateriei la temperaturi sub 0°C.
- - Încărcătorul trebuie să fie utilizat numai cu încărcătorul recomandat de producător. Utilizarea unei încărcător conceput pentru a încărca un alt tip de baterie prezintă risc de incendiu.
- - Când bateria nu este utilizată, păstrați-o departe de obiecte metalice, cum ar fi agrafe de hârtie, monede, chei, cuie, șuruburi sau alte obiecte metalice mici care pot scurtcircuita bornele bateriei. Scurtcircuitarea bornelor bateriei poate provoca arsuri sau incendii.
- - În caz de deteriorare și/sau utilizare necorespunzătoare a bateriei, se pot degaja gaze. Aerisii încăperea, consultați un medic în caz de disconfort. Gazele pot afecta tractul respirator.
- - În condiții extreme, pot apărea scurgeri de lichid din baterie. Scurgerile de lichid din baterie pot provoca iritații sau arsuri. Dacă se detectează o scurgere, procedați după cum urmează:
- - Ștergeți cu grijă lichidul cu o bucată de cârpă. Evitați contactul lichidului cu pielea sau cu ochii.
- - În cazul în care lichidul intră în contact cu pielea, zona respectivă de pe corp
- trebuie spălate imediat cu cantități mari de apă curată sau lichidul trebuie neutralizat cu un acid ușor, cum ar fi suc de lămâie sau oțetul.
- - În cazul în care lichidul intră în ochi, clătiți-l imediat cu multă apă curată timp de cel puțin 10 minute și consultați un medic.
- - Nu utilizați o baterie deteriorată sau modificată. Bateriile deteriorate sau modificate pot
- acționează într-un mod imprevizibil, ceea ce poate duce la incendii, explozii sau pericol de rănire.
- - Bateria nu trebuie să fie expusă la umiditate sau apă.
- - Păstrați întotdeauna bateria departe de o sursă de căldură. Nu o lăsați într-un mediu cu temperaturi ridicate pentru perioade lungi de timp (în lumina directă a soarelui, în apropierea radiatoarelor sau în orice loc unde temperatura depășește 50°C).
- - Nu expuneți bateria la foc sau la temperaturi excesive. Expunerea la foc sau la temperaturi de peste 130°C poate provoca o explozie.
- **NOTĂ:** O temperatură de 130°C poate fi specificată ca 265°F.
- - Trebuie respectate toate instrucțiunile de încărcare, iar bateria nu trebuie încărcată la o temperatură în afara intervalului specificat în tabelul de valori nominale din instrucțiunile de utilizare. Încărcarea incorectă sau la temperaturi în afara intervalului specificat poate deteriora bateria și crește riscul de incendiu.

REPARAREA BATERIEI:

- - Bateriile deteriorate nu trebuie reparate. Reparațiile bateriei sunt permise numai de către producător sau de către un centru de service autorizat.
- - Bateria uzată trebuie dusă la un centru de eliminare a acestui tip de deșeurii periculoase.

INSTRUCȚIUNI DE SIGURANȚĂ PENTRU ÎNCĂRCĂTOR

- - Încărcătorul nu trebuie să fie expus la umiditate sau apă. Intrarea apei în încărcător crește riscul de scurc. Încărcătorul poate fi utilizat numai în interior, în încăperi uscate.
- - Înainte de a efectua orice operațiune de întreținere sau curățare încărcătorul trebuie deconectat de la rețeaua de alimentare.
- - Nu utilizați încărcătorul plasat pe o suprafață inflamabilă (de exemplu, hârtie, textile) sau în apropierea unor substanțe inflamabile. Din cauza creșterii temperaturii încărcătorului în timpul procesului de încărcare, există pericol de incendiu.
- - Verificați starea încărcătorului, a cablului și a fișei de fiecare dată înainte de utilizare. Dacă se constată deteriorări - nu utilizați încărcătorul. Nu încercați să dezasamblați încărcătorul. Trimiteți toate reparațiile la un atelier autorizat
- la un atelier de service. Instalarea necorespunzătoare a încărcătorului prezintă un risc de electrocutare sau de incendiu.
- - Copiii și persoanele cu deficiențe fizice, emoționale sau mentale, precum și alte persoane a căror experiență sau cunoștințe sunt insuficiente pentru a utiliza încărcătorul cu toate măsurile de siguranță, nu trebuie să utilizeze încărcătorul fără supravegherea unei persoane responsabile. În caz contrar, există pericolul ca dispozitivul să fie manevrat greșit și să provoace răni.
- - Atunci când încărcătorul nu este utilizat, acesta trebuie deconectat de la rețeaua electrică.

- Trebuie respectate toate instrucțiunile de încărcare, iar bateria nu trebuie încărcată la o temperatură în afara intervalului specificat în tabelul de valori nominale din instrucțiunile de utilizare. Încărcarea incorectă sau la temperaturi în afara intervalului specificat poate deteriora bateria și crește riscul de incendiu.

REPARAREA ÎNCĂRCĂTORULUI

- Un încărcător defect nu trebuie reparat. Reparațiile încărcătorului sunt permise numai de către producător sau de către un centru de service autorizat.
- Încărcătorul utilizat trebuie dus la un centru de eliminare a acestui tip de deșeurilor.

ATENȚIE: Aparatul este proiectat pentru funcționarea în interior.

În ciuda utilizării unui design intrinsec sigur, a utilizării măsurilor de siguranță și a măsurilor de protecție suplimentare, există întotdeauna un risc rezidual de accidentare în timpul lucrului.

ATENȚIE Bateriile Li-Ion pot avea scurgeri, pot lua foc sau pot exploda dacă sunt încălzite la temperaturi ridicate sau scurtcircuitate. Nu le depozitați în mașină în zilele calde și însorite. Nu deschideți pachetul de baterii. Bateriile Li-Ion conțin dispozitive electronice de siguranță care, dacă sunt deteriorate, pot provoca incendierea sau explozia bateriei.

PICTOGRAME ȘI AVERTISMENTE

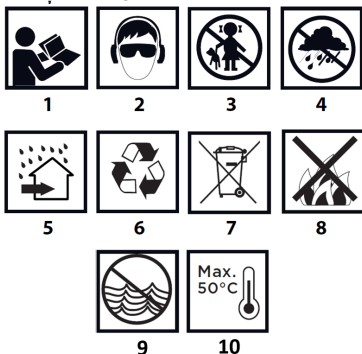

- Citiți instrucțiunile de utilizare, respectați avertismentele și condițiile de siguranță cuprinse în acestea.
- Purtați ochelari de protecție și ochelari de protecție pentru urechi.
- Țineți copiii departe de aparat.
- Protect de ploaie.
- Utilizați în interior, protejat de apă și umiditate.
- Recyclable.
- Colectarea selectivă.
- Nu aruncați celelalte în foc.
- Prezintă un risc pentru mediul acvatic.
- Nu lăsați căldura să depășească 50°C.

DESCRIEREA ELEMENTELOR GRAFICE

Urmărirea numerotată se referă la componentele dispozitivului prezentate în paginile grafice ale acestui manual.

Desemnare	Descriere
1	Fălci de mandrină de găurit
2	Inel de fixare cu schimbare rapidă
3	Inel de control al cuplului
4	Cadran de selectare a modului
5	Maneta schimbătorului de viteze
6	Comutator de inversare
7	Comutator pomit/oprit
8	Mâner principal
9	Iluminarea zonei de lucru
10	Priza pentru baterii
11	Clip de suspensie

* Pot exista diferențe între grafic și produsul real.

SCOP

Mașina de găurit/înșurubat este o unealtă electrică alimentată cu baterii. Este acționat de un motor de curent continuu fără perii împreună cu o cutie de viteze planetară. Mașina de găurit este concepută pentru înșurubarea și deșurubarea șuruburilor și a buloanelor în lemn, metal, plastic și ceramică, precum și pentru a face găuri în materialele menționate mai sus. O funcție suplimentară a mașinii de găurit/înșurubat este posibilitatea de a găuri cu

impact în materiale ceramice. Unelele electrice fără fir, cu acumulator, sunt deosebit de utile pentru lucrări de interior, adaptări de încăperi etc.

Nu folosiți în mod necorespunzător scula electrică.

FUNCȚIONAREA DISPOZITIVULUI

PREGĂTIREA PENTRU MUNCĂ

SCOATEREA / INTRODUCEREA BATERIEI

- Setati comutatorul de sens de rotație **Fig. A6** în poziția centrală.
- Apăsati butonul de fixare a bateriei și glesați bateria din soclu **Fig. A10**.
- Introduceți bateria încărcată (**nu este inclusă**) în suportul mânerului până când butonul de fixare a bateriei se cuplează în mod audibil.

ÎNCĂRCAREA BATERIEI

Nu este inclus

Dispozitivul este furnizat cu o baterie parțial încărcată. Bateria trebuie încărcată în condiții în care temperatura ambiantă este de 4°C - 40°C. O baterie nouă sau una care nu a fost utilizată pentru o perioadă lungă de timp va atinge capacitatea maximă de alimentare după aproximativ 3 - 5 cicluri de încărcare și descărcare.

- Scoateți bateria din dispozitivul.
- Conectați încărcătorul la o priză de rețea (230 V AC).
- Introduceți pachetul de baterii în încărcător. Verificați dacă pachetul de baterii este așezat corect (împins până la capăt).
- Atunci când încărcătorul este conectat la o priză de rețea (230 V AC), LED-ul verde de pe încărcător se va aprinde pentru a indica faptul că tensiunea este conectată. Atunci când bateria este plasată în încărcător, LED-ul roșu de pe încărcător se aprinde pentru a indica faptul că bateria este în curs de încărcare. În același timp, LED-urile verzi de stare de încărcare de pe baterie, aflate într-un aranjament diferit (a se vedea descrierea de mai jos), se aprind în mod pulsatoriu.
- Aprinderea în impulsuri a tuturor LED-urilor - indică epuizarea a bateriei și necesitatea de reîncărcare.
- Iluminarea pulsatorie a 2 LED-uri - indică descărcarea parțială.
- 1 LED care pulsează - indică o încărcare ridicată a bateriei.
- Când bateria este încărcată, LED-ul de pe încărcător se aprinde în verde și toate LED-urile de stare a încărcării bateriei se aprind continuu. După o anumită perioadă de timp (aprox. 15s), LED-urile de stare de încărcare a bateriei se sting.

ATENȚIE: Bateria nu trebuie să fie încărcată mai mult de 8 ore. Depășirea acestui timp poate deteriora celelalte baterii. Încărcătorul nu se va opri automat atunci când bateria este complet încărcată. LED-ul verde de pe încărcător va rămâne aprins. LED-ul de stare de încărcare a bateriei se va stinge după o perioadă de timp. Deconectați sursa de alimentare înainte de a scoate bateria din priza încărcătorului. Evitați încărcările scurte consecutive. Nu reîncărcați bateria după ce ați folosit-o pentru o perioadă scurtă de timp. O scădere semnificativă a timpului dintre reîncărcările necesare indică faptul că bateria este uzată și trebuie înlocuită.

Bateriile se încălzesc în timpul procesului de încărcare. Nu începeți să lucrați imediat după încărcare - așteptați până când bateria a ajuns la temperatura camerei. Acest lucru va preveni deteriorarea bateriei.

INDICAREA STĂRII DE ÎNCĂRCARE A BATERIEI

Bateria este dotată cu un indicator al stării de încărcare (3 LED-uri). Pentru a verifica starea de încărcare a bateriei, apăsați butonul de indicare a stării de încărcare a bateriei. Atunci când toate LED-urile sunt aprinse, nivelul de încărcare al bateriei este ridicat. Aprinderea a 2 LED-uri indică o descărcare parțială. Faptul că doar 1 diodă este aprinsă indică faptul că bateria este epuizată și trebuie reîncărcată.

FRÂNĂ DE FRÂNĂ

Mașina de găurit/înșurubat este echipată cu o frână electronică care oprește axul imediat ce se eliberează presiunea pe butonul de comutare **Fig. A7**. Frâna asigură precizia în înșurubare și găurire, nepermițând ca axul să se rotească liber atunci când este oprit.

ON/OFF

Pornirea - apăsați butonul de comutare **Fig. A7**.
Oprire - eliberați presiunea pe butonul de întrerupere (**fig. A7**).
La fiecare apăsare a butonului de pornire/oprire **Fig. A7**, LED-ul **Fig. A9** se aprinde, iluminând zona de lucru.

CONTROLUL VITEZEI

Viteza de înșurubare sau de găurire poate fi reglată în timpul funcționării prin mărirea sau micșorarea presiunii pe butonul de comutare **Fig. A7**. Reglarea vitezei permite o pornire lentă, care, atunci când se fac găuri în

tencuială sau în gresie, împiedică alunecarea burghiului, în timp ce la înșurubare și deșurubare ajută la menținerea controlului asupra lucrării.

AMBREIAJ DE SUPRASARCINĂ

Reglarea inelului de reglare a cuplului **Fig. A3** în poziția selectată reglează permanent ambreiajul la valoarea de cuplu specificată. Atunci când este atins cuplul setat, ambreiajul de suprasarcină este dezactivat automat. Acest lucru previne ca șurubelnița să fie introdusă prea adânc sau să deterioreze burghiul.

CONTROLUL CUPLULUI

- Pentru șuruburi și materiale diferite se utilizează cupluri de torsiune diferite.
- Cuplul este cu atât mai mare cu cât este mai mare numărul corespunzător unei anumite poziții a butonului **Fig. A3**.
- Reglați inelul de reglare a cuplului **Fig. A3** la valoarea de cuplu specificată.
- Întotdeauna începeți cu un cuplu mai mic.
- Măriți treptat cuplul până când se obține un rezultat satisfăcător.
- Pentru găurire, selectați setarea marcată cu simbolul burghiului. Cu această setare se obține cea mai mare valoare de cuplu.
- Capacitatea de a alege cuplul de torsiune corect se dobândește prin practică.

ATENȚIE! Setarea inelului de control al cuplului în poziția de găurire dezactivează ambreiajul de suprasarcină.

INSTALAREA INSTRUMENTULUI DE LUCRU

- - Poziționați comutatorul de sens de rotație **Fig. A6** în poziția centrală.
- - Prin rotirea inelului mandrinei cu acțiune rapidă **fig. A2** în sens invers acelor de ceasornic (a se vedea marcajul de pe inel), se obține deschiderea dorită a fălcii, ceea ce permite introducerea burghiului sau a burghiului de șurubelniță în fălcile mandrinei **fig. A1**.
- - Pentru a fixa dispozitivul, rotiți inelul de prindere rapidă, **Fig. A2**, în sensul acelor de ceasornic și strângeți-l ferm.

Demontarea sculei de lucru se face în ordinea inversă asamblării acestora. Atunci când fixați burghiul sau burghiul de șurubelniță în mandrina cu acțiune rapidă, asigurați-vă că unealta este poziționată corect. Atunci când folosiți burghie sau biți de șurubelniță scurți, utilizați un suport magnetic suplimentar ca extensie.

SENSUL DE ROTAȚIE ÎN SENSUL ACELOR DE CEASORNIC - ÎN SENS INVERS ACELOR DE CEASORNIC

Direcția de rotație a mandrinei de găurit este selectată cu ajutorul comutatorului de rotație **Fig. A6**.

Rotire în sensul acelor de ceasornic - setați comutatorul **Fig. A6** în poziția extremă stânga.

Rotație spre stânga - setați comutatorul **Fig. A6** în poziția extremă dreapta.

* Se remarcă faptul că, în unele cazuri, poziția comutatorului în raport cu rotația poate fi diferită de cea descrisă. Consultați marcajele grafice de pe comutator sau de pe carcasa mașinii. Poziția de siguranță este poziția de mijloc a comutatorului de direcție de rotație **fig. A6** pentru a preveni pornirea accidentală a sculei electrice.

- - Mașina de găurit/înșurubat nu poate fi pornită în această poziție.
- - Această poziție este utilizată pentru a înlocui burghiele sau biții.
- - Înainte de pornire, verificați dacă comutatorul de sens de rotație **Fig. A6** este în poziția corectă.

ATENȚIE! Nu schimbați direcția de rotație în timp ce se rotește axul burghiului/șurubelniței.

SCHIMBARE DE CURSĂ

Comutator de schimbare a vitezei **Fig. A5** pentru mărirea intervalului de viteză.

Treapta I: turații mai mici, forță de cuplu mare.

Treapta a II-a de viteză: turații mai mari, forță de cuplu mai mică.

În funcție de activitatea care urmează să fie efectuată, deplasați comutatorul de schimbare a vitezelor în poziția corectă. Dacă comutatorul nu poate fi deplasat, rotiți ușor axul.

Nu schimbați niciodată selectorul de viteze în timp ce burghiul/înșurubătorul este în funcțiune. Acest lucru ar putea deteriora scula electrică. Perforarea pentru perioade lungi de timp la o viteză redusă a axului riscă să supraîncalzească motorul. Faceți pauze periodice sau lăsați aparatul să funcționeze la viteză maximă fără sarcină timp de aproximativ 3 minute.

SELECTAREA MODULUI DE OPERARE

Mașina de găurit/înșurubat are 3 moduri de funcționare:

- Găurire cu impact (ceramică, cărămiți, beton) **Fig. B1**

- Înșurubare (cu control al cuplului) **fig. B2**

- Găurire (lemn, metal, plastic) **fig. B3**

Cadrantul de selectare a modului de funcționare este utilizat pentru a seta modul corespunzător **Fig. A4**. Modul de operare se setează în funcție de lucrarea care urmează să fie efectuată și de materialul în care găurim sau înșurubăm.

ATENȚIE! Nu folosiți dispozitivul de impact atunci când găuriți în lemn, metal, plastic. Se vor produce deteriorări ale mașinii în cazul găuririi în metal cu impact. Perforarea cu percuție numai în materiale ceramice va crește eficiența de găurire și va scurta timpul de găurire. Selecția se face prin setarea simbolului corespunzător modului de funcționare cu ajutorul inelului **Fig. B5** pe marcajul **Fig. B6**

MÂNECĂ

Mașina de găurit/șurubelnița are un mâner practic de **figura A11** care este utilizat pentru a o agăța, de exemplu, la centura unui instalator atunci când lucrează la înălțime.

ÎNȚREȚINERE ȘI DEPOZITARE

- - Se recomandă să curățați dispozitivul imediat după fiecare utilizare.
- - Nu folosiți apă sau alte lichide pentru curățare.
- - Unitatea trebuie curățată cu o bucată de cârpă uscată sau suflată cu aer comprimat de joasă presiune.
- - Nu utilizați agenți de curățare sau solvenți, deoarece aceștia pot deteriora părțile din plastic.
- - Curățați periodic fanțele de ventilație din carcasa motorului pentru a preveni supraîncălzirea unității.
- - Depozitați întotdeauna dispozitivul într-un loc uscat și ferit de accesul copiilor.
- - Depozitați dispozitivul cu bateria scoasă.

Problema	Cauza probabilă	Soluție
Dispozitivul nu funcționează	Bateria nu a fost instalată corect.	Verificați instalarea bateriei.
	Bateria nu este încărcată.	Verificați dacă bateria este încărcată.
Bateria nu se încarcă.	Cablul de încărcare nu este conectat corect la baterie.	Conectați cablul de încărcare la baterie și verificați dacă LED-ul roșu este aprs.
	Încărcătorul nu este conectat.	Conectați încărcătorul la o priză funcțională.
	Temperatura aerului ambiant este prea ridicată sau prea scăzută.	Mutați încărcătorul și pachetul de baterii într-un mediu cu temperaturi de peste 5°C (40°F) sau sub 40°C (105°F).
Aparatul se oprește brusc.	Bateria a atins limita maximă de temperatură.	Așteptați ca bateria să se răcească.
	Bateria s-a descărcat.	Puneți-l pe încărcător și lăsați-l să se încarce.

PARAMETRU	VALOARE	
Tensiunea bateriei	18 V DC	
Gama de viteze de ralanti	angrenaj I	0-320 min ⁻¹
	angrenaj II	0-1700 min ⁻¹
Domeniul de aplicare al mandrinei cu acțiune rapidă	13 mm	
Domeniul de reglare a cuplului	20+ înșurubare, găurire și găurire cu ciocanul	
Cuplu maxim.	95 Nm	
Frecvența maximă a cursei	0-4800/0-25500 BPM	
Diametrul maxim de găurire în lemn	22	
Diametrul maxim de găurire a metalului	10	
Diametrul maxim de găurire a betonului	10	
Dimensiunea maximă a șuruburilor pentru lemn	8x80	
Grad de protecție IP	IPX0	
Clasa de protecție	III	
Masa	1,174 kg	
Anul de producție	2023	
04-619 indică atât tipul, cât și denumirea mașinii.		

DATE PRIVIND ZGOMOTUL ȘI VIBRAȚIILE	
Forarea nivelului de presiune acustică	$L_{PA} = 72,19 \text{ dB (A) K}=5\text{dB (A)}$
Nivelul de presiune acustică Forajul de impact	$L_{PA} = 87,07 \text{ dB (A) K}=5\text{dB (A)}$
Forarea nivelului de putere acustică	$L_{WA} = 80,19 \text{ dB (A) K}=5\text{dB (A)}$
Nivelul de putere acustică Perforare de impact	$L_{WA} = 95,07 \text{ dB (A) K}=5\text{dB (A)}$
Valoarea accelerației vibrațiilor de găurire	$a_n = 3,883 \text{ m/s}^2 \text{ K}=1,5 \text{ m/s}^2$
Valoarea accelerației de vibrație Valoarea accelerației de vibrație Perforare cu impact	$a_n = 8,212 \text{ m/s}^2 \text{ K}=1,5 \text{ m/s}^2$

Informații privind zgomotul și vibrațiile

Emisiile de zgomot, cum ar fi nivelul de presiune acustică L_{pA} și nivelul de putere acustică L_{wA} și incertitudinea de măsurare K , sunt prezentate mai jos în instrucțiuni, în conformitate cu EN 60745.

Valorile de vibrație ah și incertitudinea de măsurare K au fost determinate în conformitate cu EN 60745-2-1 și sunt prezentate mai jos.

Nivelul de vibrații indicat mai jos în aceste instrucțiuni a fost măsurat în conformitate cu procedura de măsurare specificată de EN 60745 și poate fi utilizat pentru a compara uneltele electrice. De asemenea, poate fi utilizat pentru o evaluare preliminară a expunerii la vibrații.

Nivelul de vibrații indicat este reprezentativ pentru utilizarea de bază a sculei electrice. Dacă scula electrică este utilizată în alte aplicații sau cu alte unelte de lucru și dacă nu este întreținută suficient, nivelul de vibrații se poate modifica. Motivele prezentate mai sus pot avea ca rezultat o expunere crescută la vibrații pe întreaga perioadă de lucru.

Pentru a estima cu exactitate expunerea la vibrații, este necesar să se ia în considerare perioadele în care scula electrică este oprită sau când este pornită, dar nu este utilizată pentru lucru. În acest fel, expunerea totală la vibrații poate fi considerabil mai mică. Trebuie luate măsuri de precauție suplimentare pentru a proteja utilizatorul de efectele vibrațiilor, cum ar fi: întreținerea sculei electrice și a instrumentelor de lucru, asigurarea unei temperaturi adecvate a mâinilor, organizarea corespunzătoare a muncii.

PROTECȚIA MEDIULUI



Produsele cu alimentare electrică nu trebuie eliminate împreună cu deșeurile menajere, ci trebuie duse la instalații adecvate pentru eliminare. Contactați distribuitorul produsului sau autoritatea locală pentru informații privind eliminarea. Deșeurile de echipamente electrice și electronice conțin substanțe periculoase din punct de vedere ecologic. Echipamentele care nu sunt reciclate prezintă un risc potențial pentru mediu și sănătatea umană.

"Grupa Topex Spółka z ograniczoną odpowiedzialnością" Spółka komandytowa cu sediul social în Varșovia, ul. Pograniczna 2/4 (denumită în continuare: "Grupa Topex") informează că toate drepturile de autor asupra conținutului acestui manual (denumit în continuare: "Manualul"), inclusiv, printre altele, textul său, fotografiile, diagramele, desenele, precum și compoziția sa, aparțin exclusiv Grupa Topex și fac obiectul protecției juridice în temeiul Legii din 4 februarie 1994 privind drepturile de autor și drepturile conexe (Jurnalul Oficial 2006 nr. 90 Poz. 631, cu modificările ulterioare). Copierea, prelucrarea, publicarea, modificarea în scopuri comerciale a Întregului Manual și a elementelor sale individuale, fără acordul Grupa Topex exprimat în scris, este strict interzisă și poate atrage răspunderea civilă și penală.

Declarația de conformitate CE

Producător: Grupa Topex Sp. z o.o. Sp.k., ul. Pograniczna 2/4 02-285 Varșovia

Produs: Mașină de găurit/înșurubat fără fir

Model: 04-619

Denumire comercială: NEO TOOLS

Număr de serie: 00001 + 99999

Prezenta declarație de conformitate este emisă pe răspunderea exclusivă a producătorului.

Produsul descris mai sus este în conformitate cu următoarele documente:

Directiva Mașini 2006/42/CE

Directiva 2014/30/UE privind compatibilitatea electromagnetică

Directiva RoHS 2011/65/UE, astfel cum a fost modificată prin

Directiva 2015/863/UE.

Și îndeplinește cerințele standardelor:

EN 62841-1:2015+A11; EN 62841-2-1:2018+A11+A1+A12;;

EN IEC 55014-1:2021; EN IEC 55014-2:2021;

EN IEC 63000:2018

Prezenta declarație se referă numai la mașinile introduse pe piață și nu include componentele

adăugate de către utilizatorul final sau efectuate ulterior de către acesta.

Numele și adresa persoanei rezidente în UE autorizate să întocmească dosarul tehnic:

Semnăt în numele:

Grupa Topex Sp. z o.o. Sp.k.

Strada Pograniczna nr. 2/4

02-285 Varșovia

Paweł Kowalski

Paweł Kowalski

TOPEX GROUP Responsabil cu calitatea

Varșovia, 2023-12-19

UA ПОСІБНИК З ПЕРЕКЛАДУ (КОРИСТУВАЧА) Свердло/привід: 04-619

ПРИМІТКА: ПЕРЕД ВИКОРИСТАННЯМ ОБЛАДНАННЯ УВАЖНО ПРОЧИТАЙТЕ ЦЮ ІНСТРУКЦІЮ ТА ЗБЕРЕЖІТЬ ЇЇ ДЛЯ ПОДАЛЬШОГО ВИКОРИСТАННЯ. ОСОБИ, ЯКІ НЕ ПРОЧИТАЛИ ІНСТРУКЦІЮ, НЕ ПОВИННІ ВИКОНУВАТИ МОНТАЖ, НАЛАГОДЖЕННЯ АБО ЕКСПЛУАТАЦІЮ ОБЛАДНАННЯ.

КОНКРЕТНІ ЗАХОДИ БЕЗПЕКИ

УВАГА!

Уважно прочитайте інструкцію з експлуатації, дотримуйтесь наведених у ній попереджень і правил техніки безпеки. Прилад сконструйовано для безпечної експлуатації. Тим не менш: встановлення, обслуговування та експлуатація приладу можуть бути небезпечними. Дотримання наведених нижче процедур зменшить ризик виникнення пожежі, ураження електричним струмом, травм і скоротить час встановлення приладу

УВАЖНО ПРОЧИТАЙТЕ ПОСІБНИК КОРИСТУВАЧА, ЩОБ ОЗНАЙОМИТИСЯ З ПРИСТРОЕМ ЗБЕРЕЖАЙТЕ ЦЕЙ ПОСІБНИК ДЛЯ ПОДАЛЬШОГО ВИКОРИСТАННЯ.

ПРАВИЛА БЕЗПЕКИ

СПЕЦІАЛЬНІ ВКАЗІВКИ ЩОДО БЕЗПЕЧНОЇ ЕКСПЛУАТАЦІЇ ДРИЛЯ/ШУРУПОВЕРТА

- Під час роботи з дрилем-шурповертом використовуйте захисні навушники та захисні окуляри. Вплив шуму може призвести до втрати слуху. Металева стружка та інші летючі частинки можуть спричинити незворотні пошкодження очей.
- Тримайте інструмент за ізольовані поверхні рукоятки при виконанні робіт, де робочий інструмент може зіткнутися з прохваними електричними проводами. Контакт з кабелем живлення може призвести до передачі напруги на металеві частини приладу, що може призвести до ураження електричним струмом.

ДОДАТКОВІ ПРАВИЛА БЕЗПЕЧНОЇ РОБОТИ З ДРИЛЕМ/ПРИВОДОМ

- Використовуйте лише рекомендовані акумулятори та зарядні пристрої. Акумулятори та зарядні пристрої не можна використовувати для інших цілей.
- Не змінюйте напрямок обертання шпинделя інструмента під час роботи. Це може призвести до пошкодження дрילה/шурповерта.
- Для чищення дрילה/приводу використовуйте м'яку суху тканину. Ніколи не використовуйте миючі засоби або спирт.
- Не ремонтуйте несправний пристрій. Ремонт може виконуватися тільки виробником або авторизованим сервісним центром.

ПРАВИЛЬНЕ ПОВЕДЕННЯ З АКУМУЛЯТОРОМ ТА ЙОГО ЕКСПЛУАТАЦІЯ

- Процес заряджання акумулятора повинен бути під контролем користувача.
- Не заряджайте акумулятор за температури нижче 0°C.
- Заряджайте батареї лише зарядним пристроєм, рекомендованим виробником. Використання зарядного пристрою, призначеного для заряджання акумуляторів іншого типу, може призвести до пожежі.
- Коли акумулятор не використовується, тримайте його подалі від металевих предметів, таких як скріпки, монети, цвяхи, гвинти та інші дрібні металеві предмети, які можуть замкнути клеми акумулятора. Контакт замикання клем акумулятора може призвести до опіків або пожежі.
- У разі пошкодження та/або неправильного використання акумулятора можливе виділення газів. Провітріть приміщення,

зверніться до лікаря у разі виникнення дискомфорту. Газу можуть пошкодити дихальні шляхи.

- Витік рідини з акумулятора може статися в екстремальних умовах. Рідина, що витікає з акумулятора, може спричинити подразнення або опіки. У разі виявлення витіку виконайте наступні дії:
 - Обережно витріть рідину шматком тканини. Уникайте контакту рідини зі шкірою або очима.
 - у разі потрапляння рідини на шкіру, відповідну ділянку тіла
 - слід негайно промити великою кількістю чистої води або нейтралізувати рідину слабкою кислотою, наприклад, лимонним соком чи оцтом.
 - якщо рідина потрапила в очі, негайно промийте їх великою кількістю чистої води протягом щонайменше 10 хвилин і зверніться до лікаря.
- Не використовуйте пошкоджену або модифіковану батарею. Пошкоджені або модифіковані батареї можуть
- діяти непередбачувано, що може призвести до пожежі, вибуху або небезпеки травмування.
- Акумулятор не повинен піддаватися впливу вологи або води.
- Завжди тримайте акумулятор подалі від джерел тепла. Не залишайте його на тривалий час у середовищі з високою температурою (під прямими сонячними променями, біля радіаторів або в будь-якому іншому місці, де температура перевищує 50°C).
- Не піддавайте акумулятор впливу вогню або надмірних температур. Вплив вогню або температури понад 130°C може призвести до вибуху.
- **ПРИМІТКА:** Температура 130°C може бути вказана як 265°F.
- Необхідно дотримуватися всіх інструкцій із заряджання, а також не заряджати акумулятор за температури, що виходить за межі діапазону, зазначеного в номінальній таблиці в інструкції з експлуатації. Неправильне заряджання або заряджання за температури, що виходить за межі зазначеного діапазону, може призвести до пошкодження акумулятора та підвищити ризик загоряння.

РЕМОНТ БАТАРЕЇ:

- Пошкоджені батареї не підлягають ремонту. Ремонт акумулятора дозволяється тільки виробником або авторизованим сервісним центром.
- Використану батарею слід здати в центр утилізації цього типу небезпечних відходів.

ІНСТРУКЦІЯ З ТЕХНІКИ БЕЗПЕКИ ДЛЯ ЗАРЯДНОГО ПРИСТРОЮ

- Зарядний пристрій не повинен піддаватися впливу вологи або води. Потрапляння води всередину зарядного пристрою підвищує ризик ураження електричним струмом. Зарядний пристрій можна використовувати тільки в сухих приміщеннях.
- Перед виконанням будь-якого технічного обслуговування або
- Перед чищенням зарядного пристрою слід відключити його від мережі.
- Не використовуйте зарядний пристрій на легкозаймистій поверхні (наприклад, папір, текстиль) або поблизу легкозаймистих речовин. Через підвищення температури зарядного пристрою під час процесу заряджання існує небезпека займання.
- Перевіряйте стан зарядного пристрою, кабелю та штекера щоразу перед використанням. Якщо виявлено пошкодження - не використовуйте зарядний пристрій. Не намагайтеся розбирати зарядний пристрій. Звертайтеся для ремонту до авторизованого
- до сервісної майстерні. Неправильне встановлення зарядного пристрою може призвести до ураження електричним струмом або пожежі.
- Діти та особи з обмеженими фізичними, емоційними або розумовими можливостями, а також інші особи, чий досвід або знання недостатні для використання зарядного пристрою з дотриманням усіх заходів безпеки, не повинні користуватися зарядним пристроєм без нагляду відповідальної особи. В іншому випадку існує небезпека неправильного поводження з пристроєм, що може призвести до травмування.
- Коли зарядний пристрій не використовується, його слід відключити від мережі.
- Необхідно дотримуватися всіх інструкцій із заряджання, а також не заряджати акумулятор за температури, що виходить за межі діапазону, зазначеного в номінальній таблиці в інструкції з експлуатації. Неправильне заряджання або заряджання за температури, що виходить за межі зазначеного діапазону, може призвести до пошкодження акумулятора та підвищити ризик загоряння.

РЕМОНТ ЗАРЯДНОГО ПРИСТРОЮ

- Несправний зарядний пристрій не підлягає ремонту. Ремонт зарядного пристрою дозволяється тільки виробником або авторизованим сервісним центром.
- Використаний зарядний пристрій слід здати в центр утилізації цього типу відходів.

УВАГА: Пристрій призначений для роботи в приміщенні.

Незважаючи на використання безпечної за своєю суттю конструкції, застосування заходів безпеки та додаткових захисних заходів, завжди існує залишковий ризик травмування під час роботи.

УВАГА! Літій-іонні акумулятори можуть протікати, загорятися або вибухнути, якщо їх нагріти до високої температури або короткого замикання. Не зберігайте їх в автомобілі у спекотні та сонячні дні. Не відкривайте акумуляторну батарею. Літій-іонні акумулятори містять електронні пристрої безпеки, пошкодження яких може призвести до загоряння або вибуху акумулятора.

ПІКТОГРАМА ТА ПОПЕРЕДЖЕННЯ

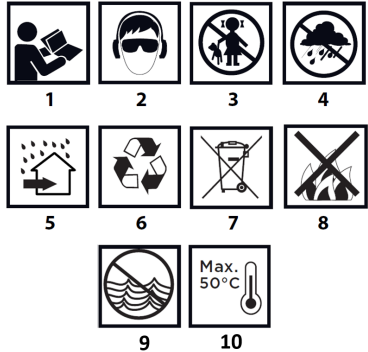

1. прочитайте інструкцію з експлуатації, дотримуйтесь попереджень і правил техніки безпеки, що вміються в ній.
2. носіть захисні окуляри та навушники.
3. не підпускайте дітей до приладу.
4. Захищати від дощу.
5. використовувати в приміщенні, захищеному від води та вологи.
6. Придатний для вторинної переробки.
7. вибіркова колекція.
8. не кидайте комірки у вогонь.
9. становлять ризик для водного середовища.
10. Не допускайте нагрівання понад 50°C.

ОПИС ГРАФІЧНИХ ЕЛЕМЕНТІВ

Наступна нумерація відноситься до компонентів пристрою показаних на графічних сторінках цього посібника.

Призначення	Опис
1	Кулачки свердлильного патрона
2	Швидкозмінне кільце тримача
3	Кільце регулювання крутного моменту
4	Диск вибору режимів
5	Важіль перемикання передач
6	Перемикач реверсу
7	Вимикач увімкнення/вимкнення
8	Основна ручка
9	Освітлення робочої зони
10	Гніздо для акумулятора
11	Підвісна кілка

* Між графічним зображенням та реальним продуктом можуть бути відмінності

МЕТА

Дриль-шурупверт - це електронний інструмент з живленням від акумулятора. Він приводиться в дію безщітковим двигуном постійного струму разом з планетарним редуктором. Дриль-шурупверт призначений для загвинчування та відгвинчування шурупів і болтів у деревині, металі, пластмасі та кераміці, а також для свердління отворів у вищезгаданих матеріалах. Додатковою функцією дреля-шурупверта є можливість свердління з ударом в керамічних матеріалах. Акумуляторні, бездротові електронні інструменти особливо корисні для внутрішніх робіт, адаптації приміщень тощо.

Не використовуйте електроінструмент не за призначенням.

РОБОТА ПРІСТРОЮ

ПІДГОТОВКА ДО РОБОТИ

ВИМАННЯ / ВСТАНОВЛЕННЯ АКУМУЛЯТОРА

- Встановіть перемикач напрямку обертання **рис. А6** в середнє положення.
- Натисніть кнопку фіксації батареї і витягніть батарею з гнізда, **рис. А10**.
- Вставте заряджений акумулятор (не входить до комплекту) в тримач ручки, доки не почуєте звукове клацання кнопки кріплення акумулятора.

ЗАРЯДЖАННЯ АКУМУЛЯТОРА

Не включено

Пристрій постачається з частково зарядженим акумулятором. Акумулятор слід заряджати в умовах, коли температура навколишнього середовища становить 4°C - 40°C. Новий акумулятор або акумулятор, який не використовувався протягом тривалого періоду часу, досягне повної потужності приблизно після 3-5 циклів заряджання та розряджання.

- Вийміть акумулятор з пристрою0.
- Підключіть зарядний пристрій до розетки (230 В змінного струму).
- Вставте акумуляторну батарею в зарядний пристрій. Переконайтеся, що акумуляторна батарея правильно встановлена (вставлена до упору).
- Коли зарядний пристрій підключено до електромережі (230 В змінного струму), на зарядному пристрої загориться зелений світлодіод, що вказує на наявність напруги. Коли акумулятор поміщається в зарядний пристрій, загоряється червоний світлодіод на зарядному пристрої, вказуючи на те, що акумулятор заряджається. У той же час, зелені індикатори стану заряджання на акумуляторі в іншому розташуванні (див. опис нижче) починають пульсувати світлитися.
- Імпульсне загоряння всіх світлодіодів - вказує на розряд батареї та необхідність підзарядки.
- Пульсуюче світіння 2 світлодіодів - вказує на частковий розряд.
- Пульсуючий 1 світлодіод - вказує на високий рівень заряду батареї.
- Коли акумулятор заряджається, світлодіод на зарядному пристрої світиться зеленим кольором, а всі індикатори стану заряду акумулятора світяться безперервно. Через певний час (приблизно 15 секунд) індикатори стану заряду акумулятора вимикаються.

УВАГА: Акумулятор не слід заряджати довше 8 годин. Перевищення цього часу може призвести до пошкодження елементів акумулятора. Зарядний пристрій не вимкнеться автоматично, коли акумулятор буде повністю заряджений. Зелений світлодіодний індикатор на зарядному пристрої продовжуватиме світитися. Індикатор стану заряду акумулятора вимкнеться через певний проміжок часу. Перед тим, як виймати акумулятор із зарядного пристрою, відключіть живлення. Уникайте послідовних коротких зарядок. Не заряджайте акумулятор після нетривалого використання. Значне скорочення часу між необхідними перезаряджаннями вказує на те, що акумулятор зношений і його слід замінити.

Під час заряджання акумулятори нагріваються. Не приступайте до роботи відразу після заряджання - зачекайте, поки батарея охолоне до кімнатної температури. Це дозволить запобігти пошкодженню акумулятора.

ІНДИКАЦІЯ СТАНУ ЗАРЯДУ АКУМУЛЯТОРА

Батарея оснащена індикатором стану заряду (3 світлодіоди). Щоб перевірити стан заряду акумулятора, натисніть кнопку індикатора стану заряду акумулятора. Коли світяться всі світлодіоди, рівень заряду акумулятора високий. Загоряння 2 світлодіодів вказує на часткове розрядження. Якщо світиться лише 1 світлодіод, це означає, що батарея розряджена і потребує підзарядки.

ГАЛЬМО ШПИНДЕЛЯ

Дриль-шуруповерт оснащений електронним гальмом, яке зупиняє шпindel, як тільки знімається тиск на кнопку вимикача, **рис. А7**. Гальмо забезпечує точність загвинчування та свердління, не дозволяючи шпинделю вільно обертатися у вимкненому стані.

УВІМКНЕНО/ВИМКНЕНО

Увімкнення - натисніть кнопку вимикача, **рис. А7**.

Вимкнути - послабити тиск на кнопку вимикача (мал. А7).

При кожному натисканні кнопки увімкнення/вимкнення **Рис. А7** загоряється світлодіод **Рис. А9**, освітлюючи робочу зону.

КОНТРОЛЬ ШВИДКОСТІ

Швидкість загвинчування або свердління можна регулювати під час роботи, збільшуючи або зменшуючи тиск на кнопку перемикача, **рис. А7**. Регулювання швидкості дозволяє повільний старт, що при свердлінні отворів в штукатурці або плитці запобігає ковзанню свердла, а при закручуванні і відкручуванні допомагає зберегти контроль над роботою.

ПЕРЕВАНТАЖУВАЛЬНА МУФТА

Встановлення кільця регулювання крутного моменту (**Рис. А3**) у вибране положення назавжди встановлює муфту на заданий крутий момент. При досягненні заданого крутного моменту муфта захисту від перевантаження автоматично вимикається. Це запобігає надмірному заглибленню шуруповерта та пошкодженню свердла.

КОНТРОЛЬ КРУТНОГО МОМЕНТУ

- Для різних гвинтів і різних матеріалів використовуються різні величини крутного моменту.
- Крутий момент тим більший, чим більше число відповідає даному положенню ручки, **рис. А3**.
- Встановіть кільце регулювання крутного моменту **Рис. А3** на вказану величину крутного моменту.
- Завжди починайте з меншого крутного моменту.
- Поступово збільшуйте крутий момент до досягнення задовільного результату.
- Для свердління виберіть налаштування, позначене символом свердла. При цьому налаштуванні досягається найвище значення крутного моменту.
- Здатність правильно підібрати налаштування крутного моменту набувається з практикою.

УВАГА! Встановлення кільця регулювання крутного моменту в положення свердління деактивує перевантажувальну муфту.

ВСТАНОВЛЕННЯ РОБОЧОГО ІНСТРУМЕНТУ

- Встановіть перемикач напрямку обертання **рис. А6** в середнє положення.
 - Повертуючи кільце швидкозатискного патрона **рис. А2** проти годинникової стрілки (див. маркування на кільці), досягається потрібне розкриття кулачків, що дозволяє вставити свердло або викрутку в кулачки патрона **рис. А1**.
 - Щоб закріпити знаряддя, поверніть кільце швидкозатискного патрона, мал. **А2**, за годинниковою стрілкою і міцно затягніть його.
 - Розбирання робочого інструменту виконується в порядку, зворотному його збиранню.
- Закріплюючи свердло або насадку для викрутки в швидкозатискному патроні, переконайтеся, що інструмент розміщено правильно. У разі використання коротких насадок або біт для викруток використовуйте додатковий магнітний тримач як подовжувач.

НАПРЯМОК ОБЕРТАННЯ ЗА ГОДИННИКОВОЮ СТРІЛКОЮ - ПРОТИ ГОДИННИКОВОЇ СТРІЛКИ

Напрямок обертання свердильного патрона вибирається за допомогою перемикача обертання **рис. А6**. Обертання за годинниковою стрілкою - встановіть перемикач **рис. А6** в крайнє ліве положення. Обертання вліво - встановіть перемикач **Рис. А6** в крайнє праве положення.

* Зауважимо, що в деяких випадках положення перемикача по відношенню до обертання може відрізнятись від описаного. Звертайтеся до графічних позначень на перемикачі або на корпусі машини. Безпечне положення - це середнє положення перемикача напрямку обертання, **рис. А6** для запобігання випадковому запуску електроінструменту.

- У цьому положенні запуск дреля/привода неможливий.
- Ця позиція використовується для заміни свердел або біт.
- Перед початком роботи переконайтеся, що перемикач напрямку обертання (**рис. А6**) знаходиться в правильному положенні.

УВАГА! Не змінюйте напрямок обертання під час обертання шпинделя дреля/шуруповерта.

ПЕРЕКЛЮЧЕННЯ ПЕРЕДАЧ

Перемикач передач **Рис. А5** для збільшення діапазону швидкостей. Передача I: нижчі оберти, високий крутий момент. Передача II: вищі оберти, менший крутий момент.

Залежно від роботи, яку потрібно виконати, переведіть перемикач у потрібне положення. Якщо перемикач не вдається перемістити, злегка поверніть шпindel.

Ніколи не перемикайте перемикач передач під час роботи дреля/шурупверта. Це може призвести до пошкодження електронічного пристрою. Тривале свердління на низькій швидкості обертання шпинделя може призвести до перегріву двигуна. Робіть періодичні перерви або дайте пристрою попрацювати на максимальній швидкості без навантаження приблизно 3 хвилини.

ВИБІР РЕЖИМУ РОБОТИ

Дріль-шурупверт має 3 режими роботи:

- Свердління з ударом (кераміка, цегла, бетон) **рис. B1**
- Вкручування (з контролем моменту затягування) **рис. B2**
- Свердління (дерево, метал, пластик) **рис. B3**

Перемикач режимів роботи встановлюється для встановлення відповідного режиму, **мал. A4**. Режим роботи встановлюється відповідно до виконуваної роботи і матеріалу, в якому ми свердлимо або вкручуємо.

УВАГА! Не використовуйте ударні пристрій для свердління дерева, металу, пластику. Ударне свердління в металі призведе до пошкодження машини. Свердління з ударом тільки в керамічних матеріалах підвищить ефективність свердління і скоротить час свердління.

Вибір здійснюється шляхом встановлення відповідного символу режиму роботи з кільцем **рис. B5** на маркері **рис. B6**

РУЧКА

Дріль-шурупверт має практичну ручку **фігури A11**, яка використовується для підвищення, наприклад, на поясі монтажника під час роботи на висоті.

ОБСЛУГОВУВАННЯ ТА ЗБЕРІГАННЯ

- Рекомендується чистити пристрій одразу після кожного використання.
- Не використовуйте для чищення воду або інші рідини.
- Пристрій слід чистити сухою ганчіркою або продувати стисненим повітрям низького тиску.
- Не використовуйте миючі засоби або розчинники, оскільки вони можуть пошкодити пластикові деталі.
- Регулярно очищайте вентиляційні отвори в корпусі двигуна, щоб запобігти перегріванню пристрою.
- Завжди зберігайте пристрій у сухому та недоступному для дітей місці.
- Зберігайте пристрій з вийнятим акумулятором.

Проблема	Ймовірна причина	Рішення
Пристрій не працює	Батарея встановлена неправильно.	Перевірте встановлення батареї.
	Акумулятор не заряджений.	Перевірте, чи заряджений акумулятор.
Акумулятор не заряджається.	Зарядний кабель неправильно підключений до акумулятора.	Підключіть зарядний кабель до акумулятора і перевірте, чи світиться червоний світлодіод.
	Зарядний пристрій не підключено.	Підключіть зарядний пристрій до робочої розетки.
	Занадто висока або занадто низька температура навколишнього повітря.	Перемістіть зарядний пристрій і акумуляторну батарею в середовище з температурою вище 5°C або нижче 40°C (105°F).
Пристрій раптово вимикається.	Батарея досягла своєї максимальної температури.	Зачекайте, поки батарея охолоне.
	Акумулятор розрядився.	Поставте на зарядний пристрій і залиште заряджатися.

ПАРАМЕТР	ЦІННІСТЬ	
Напруга акумулятора	18 В ПОСТІЙНОГО СТРУМУ	
Діапазон обертів холостого ходу	передача I	0-320 хв ⁻¹
	передача II	0-1700 хв ⁻¹

Область застосування швидкозажимного патрона		13 мм
Діапазон регулювання крутного моменту		20+ загинчувань, свердління та перфтораторів
Максимальний крутний момент		95 Нм
Макс. частота ходів		0-4800/0-25500 BPM
Максимальний діаметр свердління в деревині		22
Максимальний діаметр свердління металу		10
Максимальний діаметр свердління бетону		10
Максимальний розмір шурупів для дерева		8x80
Ступінь захисту IP		IPX0
Клас захисту		III
Меса		1,174 кг
Рік випуску		2023

04-619 вказує як на тип, так і на позначення машини

ДАНИ ЩОДО ШУМУ ТА ВІБРАЦІЇ

Рівень звукового тиску при бурінні	$L_{PA} = 72,19$ дБ (A) K=5 дБ (A)
Рівень звукового тиску Ударне свердління	$L_{PA} = 87,07$ дБ (A) K=5 дБ (A)
Рівень шуму при свердлінні	$L_{WA} = 80,19$ дБ (A) K=5 дБ (A)
Рівень звукової потужності Ударне свердління	$L_{WA} = 95,07$ дБ (A) K=5 дБ (A)
Значення прискорення вібрації при бурінні	$a_n = 3,883$ м/с ² K=1,5 м/с ²
Значення віброприскорення Ударне свердління	$a_n = 8,212$ м/с ² K=1,5 м/с ²

Інформація про шум і вібрацію

Рівень шуму, такий як рівень звукового тиску L_{PA} та рівень звукової потужності L_{WA} , а також невизначеність вимірювання K, наведені нижче в інструкціях відповідно до EN 60745.

Значення вібрації a_n і невизначеності вимірювання K, визначені відповідно до EN 60745-2-1, наведені нижче.

Рівень вібрації, наведений нижче в цій інструкції, був вимірним відповідно до процедури вимірювання, визначеної стандартом EN 60745, і може бути використаний для порівняння електронічного пристрою. Він також може бути використаний для попередньої оцінки впливу вібрації.

Зазначений рівень вібрації є репрезентативним для основного використання електронічного пристрою. Якщо електронічний пристрій використовується в інших сферах або з іншими робочими інструментами, а також якщо він недостатньо обслуговується, рівень вібрації може змінитися. Наведені вище причини можуть призвести до підвищеного впливу вібрації протягом усього робочого періоду. Для точної оцінки впливу вібрації необхідно враховувати періоди, коли електронічний пристрій вимкнений або коли він увімкнений, але не використовується для роботи. Таким чином, загальний вплив вібрації може бути значно нижчим. Для захисту користувача від впливу вібрації слід вжити додаткових запобіжних заходів, таких як: технічне обслуговування електронічного пристрою та робочих інструментів, забезпечення належної температури рук, правильна організація праці.

ЗАХИСТ НАВКОЛИШНЬОГО СЕРЕДОВИЩА

	Вироби з електричним живленням не можна викидати разом із побутовими відходами, їх слід передавати у відповідні центри для утилізації. Для отримання інформації про утилізацію зверніться до продавця виробу або місцевої влади. Відпрацьоване електричне та електронне обладнання містить екологічно інертні речовини. Обладнання, яке не переробляється, становить потенційний ризик для навколишнього середовища та здоров'я людей.
---	--

"Grupa Torhex Spółka z ograniczoną odpowiedzialnością" Spółka komandytowa z siedzibą w Warszawie, ul. Pograniczna 2/4 (dalej - "Grupa Torhex") повідомляє, що всі авторські права на зміст цього посібника (далі - "Посібник"), включаючи, серед іншого, його текст, фотографії, схеми та діаграми, належать Групі Torhex. Його текст, фотографії, схеми, малюнки, а також його композиція належать виключно Групі Torhex і підлягають правовому захисту відповідно до Закону від 4 лютого 1994 р. "Про авторське право і суміжні права" (Законодавчий вісник 2006 р. № 90 Roz. 631, з наступними змінами і доповненнями). Копіювання, обробка, публікація, модифікація з комерційною метою всього Посібника або його окремих елементів без

CE PŘEKLAD (UŽIVATELSKÉ) PŘÍRUČKY Vrtačka/šroubovák: 04-619

POZNÁMKA: PŘED POUŽITÍM ZAŘÍZENÍ SI PEČLIVĚ PŘEČTĚTE TENTO NÁVOD A USCHOVEJTE JEJ PRO BUDOUCÍ POUŽITÍ. OSOBY, KTERÉ SI NÁVOD NEPŘEČETLY, BY NEMĚLY PROVÁDĚT MONTÁŽ, SEŘIZOVÁNÍ NEBO OBSLUHU ZAŘÍZENÍ.

ZVLÁŠTNÍ BEZPEČNOSTNÍ USTANOVENÍ

POZOR!

Pečlivě si přečtěte návod k obsluze, dodržujte v něm uvedená upozornění a bezpečnostní podmínky. Spotřebič byl navržen pro bezpečný provoz. Přesto: instalace, údržba a provoz spotřebiče mohou být nebezpečné. Dodržování následujících postupů snižuje riziko požáru, úrazu elektrickým proudem, zranění a zkrátí dobu instalace spotřebiče.

PEČLIVĚ SI PŘEČTĚTE NÁVOD K OBSLUZE, ABYSTE SE SEZNÁMILI SE SPOTŘEBIČEM, USCHOVEJTE SI JEJ PRO BUDOUCÍ POUŽITÍ.

BEZPEČNOSTNÍ PRAVIDLA ZVLÁŠTNÍ USTANOVENÍ PRO BEZPEČNÝ PROVOZ VRTAČKY/ŠROUBOVÁKU

- Při práci s vrtačkou/šroubovákem používejte ochranu sluchu a ochranné brýle. Vystavení hluku může způsobit ztrátu sluchu. Kovové piliny a jiné odtelující částice mohou způsobit trvalé poškození očí .
- Při práci, při níž se pracovní nástroj mohl setkat se skrytými elektrickými vodiči, držte nářadí za izolované plochy rukojeti. Kontakt s napájecím kabelem může dojít k přenosu napětí na kovové části spotřebiče, což může mít za následek úraz elektrickým proudem.

DALŠÍ PRAVIDLA PRO BEZPEČNOU PRÁCI S VRTAČKOU/ŠROUBOVÁKEM

- Používejte pouze doporučené baterie a nabíječky. Baterie a nabíječky se nesmí používat k jiným účelům.
- Neměňte směr otáčení včetně nástroje za chodu. V opačném případě může dojít k poškození vrtačky/šroubováku.
- K čištění vrtačky/šroubováku použijte měkký, suchý hadřík. Nikdy nepoužívejte žádné čisticí prostředky nebo alkohol.
- Vadnou jednotku neopravujte. Opravy smí provádět výrobce nebo autorizované servisní středisko.

SPRÁVNÁ MANIPULACE S BATERIÍ A JEJÍ PROVOZ

- Proces nabíjení baterie by měl být pod kontrolou uživatele.
- Nenabíjejte baterii při teplotách pod 0 °C.
- Baterie nabíjete pouze nabíječkou doporučenou výrobcem. Použití nabíječky určené k nabíjení jiného typu baterií představuje riziko požáru.
- Pokud baterii nepoužíváte, nepřibližujte ji ke kovovým předmětům, jako jsou kancelářské sponky, mince, klíče, hřebíky, šrouby nebo jiné drobné kovové předměty, které mohou zkratovat póly baterie. Zkratování pólů baterie může způsobit popáleniny nebo požár.
- V případě poškození a/nebo nesprávného použití baterie může dojít k uvolnění plynů. Vyvětrejte místnost, v případě potíží vyhledejte lékaře. Plynů mohou poškodit dýchací cesty.
- V extrémních podmínkách může dojít k úniku kapaliny z baterie. Kapalina vytékající z baterie může způsobit podráždění nebo popáleniny. V případě zjištění úniku postupujte následujícím způsobem:
- Kapalinu opatrně setřete hadříkem. Zabraňte kontaktu kapaliny s kůží nebo očima.
- pokud se kapalina dostane do kontaktu s kůží, příslušná oblast na těle.
- je třeba okamžitě omýt velkým množstvím čisté vody nebo tekutinu neutralizovat slabou kyselinou, například citronovou šťávou nebo octem.
- pokud se kapalina dostane do očí, okamžitě je vyplachujte velkým množstvím čisté vody po dobu nejméně 10 minut a vyhledejte lékařskou pomoc.
- Nepoužívejte poškozenou nebo upravenou baterii. Poškozené nebo upravené baterie mohou
- působit nepředvídatelně, což může vést k požáru, výbuchu nebo nebezpečí zranění.
- Baterie nesmí být vystavena vlhkosti nebo vodě.
- Akumulátor vždy uchovávejte mimo dosah zdrojů tepla. Nenechávejte ji dlouhodobě v prostředí s vysokou teplotou (na

přímém slunci, v blízkosti radiátorů nebo kdekoli, kde teplota přesahuje 50 °C).

- Nevystavujte baterii ohni ani nadměrným teplotám. Vystavení ohni nebo teplotám nad 130 °C může způsobit výbuch.
- **POZNÁMKA:** Teplotu 130 °C lze specifikovat jako 265 °F.
- Je třeba dodržovat všechny pokyny pro nabíjení a akumulátor nesmí být nabíjen při teplotě mimo rozsah uvedený v tabulce jmenovitých hodnot v návodu k obsluze. Nesprávné nabíjení nebo nabíjení při teplotách mimo uvedený rozsah může baterii poškodit a zvýšit riziko požáru.

OPRAVA BATERIE:

- Poškozené baterie se nesmí opravovat. Opravy baterie smí provádět pouze výrobce nebo autorizované servisní středisko.
- Použitou baterii odevzdejte do střediska pro likvidaci tohoto typu nebezpečného odpadu.

BEZPEČNOSTNÍ POKYNY PRO NABÍJEČKU

- Nabíječka nesmí být vystavena vlhkosti nebo vodě. Vniknutí vody do nabíječky zvyšuje riziko úrazu elektrickým proudem. Nabíječka se smí používat pouze v suchých vnitřních prostorách.
- Před prováděním jakékoli údržby nebo
- čištění by měla být nabíječka odpojena od elektrické sítě.
- Nepoužívejte nabíječku umístěnou na hořlavém povrchu (např. papír, textil) nebo v blízkosti hořlavých látek. V důsledku zvýšení teploty nabíječky během nabíjení hrozí nebezpečí požáru.
- Před každým použitím zkontrolujte stav nabíječky, kabelu a zástrčky. Pokud zjistíte poškození - nabíječku nepoužívejte. Nepokoušejte se nabíječku rozebrat. Veškeré opravy svěťte autorizovanému
- do servisní dílny. Nesprávná instalace nabíječky představuje riziko úrazu elektrickým proudem nebo požáru.
- Děti a osoby s tělesným, duševním nebo mentálním postižením, jakož i jiné osoby, jejichž zkušenosti nebo znalosti nejsou dostatečné pro obsluhu nabíječky při dodržení všech bezpečnostních opatření, by neměly nabíječku obsluhovat bez dozoru odpovědné osoby. V opačném případě hrozí nebezpečí, že dojde k nesprávné manipulaci se zařízením, která může mít za následek zranění.
- Pokud nabíječku nepoužíváte, měla by být odpojena od elektrické sítě.
- Je třeba dodržovat všechny pokyny pro nabíjení a akumulátor nesmí být nabíjen při teplotě mimo rozsah uvedený v tabulce jmenovitých hodnot v návodu k obsluze. Nesprávné nabíjení nebo nabíjení při teplotách mimo uvedený rozsah může baterii poškodit a zvýšit riziko požáru.

OPRAVA NABÍJEČKY

- Vadná nabíječka se nesmí opravovat. Opravy nabíječky smí provádět pouze výrobce nebo autorizované servisní středisko.
- Použitou nabíječku je třeba odevzdat do střediska pro likvidaci tohoto typu odpadu.

UPOZORNĚNÍ: Zařízení je určeno pro provoz v interiéru.

Navzdory použití přirozeně bezpečné konstrukce, bezpečnostních opatření a dalších ochranných opatření vždy existuje zbytkové riziko úrazu při práci.

POZOR Li-Ion baterie mohou při zahřátí na vysokou teplotu nebo zkratu vyřít, vzplanout nebo explodovat. Neskladujte je ve vozidle během horkých a slunečných dnů. Neotevírejte akumulátory. Li-Ion akumulátory obsahují elektronická bezpečnostní zařízení, která mohou v případě poškození způsobit požár nebo výbuch akumulátoru.

PIKTOGRAMY A VÝSTRAHY

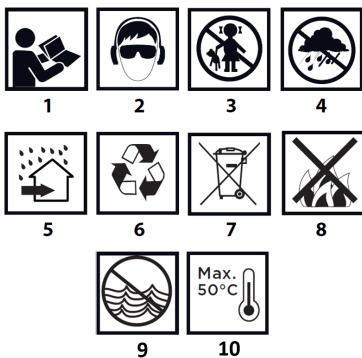

1. Přečtěte si návod k obsluze, dodržujte v něm obsažená upozornění a bezpečnostní podmínky.
2. Používejte ochranné brýle a ochranu sluchu.
3. Udržujte děti mimo dosah spotřebiče.
4. Protect před deštěm.
5. Používejte v interiéru, chráněném před vodou a vlhkostí.
6. Recyklovatelné.
7. Selektivní sběr.
8. Neházejte články do ohně.
9. Představuje riziko pro vodní prostředí.
10. Nedovolte, aby teplota překročila 50 °C.

POPIS GRAFICKÝCH PRVKŮ

Následující číslování se vztahuje na součásti zařízení zobrazené na grafických stránkách této příručky.

Označení	Popis
1	Čelisti sklíčidla vrtačky
2	Rychlovýměnný kroužek držáku
3	Regulační kroužek točivého momentu
4	Volič režimů
5	Řadičí páka
6	Spínač zpětného chodu
7	Vypínač
8	Hlavní rukojeť
9	Osvětlení pracovního prostoru
10	Zásuvka pro baterii
11	Závěsná spona

* Mezi grafickým znázorněním a skutečným produktem mohou být rozdíly.

ÚČEL

Vrtačka/šroubovák je akumulátorové elektrické nářadí. Je poháněn bezkartáčovým stejnosměrným motorem spolu s planetovou převodovkou. Vrtačka je určena k šroubování a vyšroubování šroubů a vrtů do dřeva, kovu, plastu a keramiky a k vrtání otvorů do výše uvedených materiálů. Další funkcí vrtačky/šroubováku je možnost vrtání s příklepem do keramických materiálů. Akumulátorové, bezšňůrové elektrické nářadí je obzvláště užitečné pro práce v interiéru, při úpravách místností apod.

Elektrické nářadí nepoužívejte n e s p r á v n ě .

PROVOZ ZAŘÍZENÍ

PŘÍPRAVA NA PRÁCI

VYJMUTÍ / VLOŽENÍ BATERIE

- Nastavte přepínač směru otáčení **obr. A6** do střední polohy.
- Stiskněte tlačítko pro upevnění baterie a vysuňte baterii ze zásuvky **obr. A10**.
- Vložte nabitý akumulátor (**není součástí dodávky**) do držáku rukojeti, dokud tlačítko pro upevnění akumulátoru nezapadne.

NABÍJENÍ BATERIE

Není zahrnuto

Zařízení je dodáváno s částečně nabitou baterií. Akumulátor by měl být nabíjen v podmínkách, kdy je okolní teplota 4 °C - 40 °C. Nová baterie nebo baterie, která nebyla delší dobu používána, dosáhne plné výkonové kapacity přibližně po 3 - 5 cyklech nabíjení a vybíjení.

- Vyjměte baterii ze zařízení 10.
- Zapojte nabíječku do síťové zásuvky (230 V AC).
- Vložte akumulátor do nabíječky. Zkontrolujte, zda je akumulátor správně usazen (zasunut až na doraz).

Po připojení nabíječky do síťové zásuvky (230 V AC) se na nabíječe rozsvítí zelená kontrolka, která signalizuje, že je připojeno napětí. Po vložení akumulátoru do nabíječky se na nabíječe rozsvítí červená LED dioda, která signalizuje, že se akumulátor nabíjí. Současně se pulzujícím způsobem rozsvítí zelené LED diody stavu nabíjení na baterii v jiném uspořádání (viz popis níže).

- Pulzní rozsvícení všech LED diod - signalizuje vybití baterie a potřebu dobití.
- Pulzující svícení 2 LED diod - indikuje částečné vybití.
- Pulzující 1 LED dioda - indikuje vysoké nabití baterie.

Když je baterie nabitá, kontrolka LED na nabíječe svítí zeleně a všechny kontrolky stavu nabití baterie svítí nepřetržitě. Po určité době (přibližně 15 s) kontrolky stavu nabití baterie zhasnou.

POZOR: Baterie by se neměla nabíjet déle než 8 hodin. Překročení této doby může vést k poškození článků baterie. Nabíječka se po úplném nabití akumulátoru automaticky nevypne. Zelená kontrolka na nabíječe zůstane svítit. Kontrolka stavu nabití baterie po určité době zhasne. Před vyjmutím akumulátoru ze zásuvky nabíječky odpojte napájení. Vyvarujte se po sobě jdoucích krátkých nabíjení. Nenabíjejte baterii po krátkém používání. Výrazný pokles doby měly být nutnými dobojeními znamená, že je baterie opotřebovaná a měla by být vyměněna.

Baterie se během nabíjení zahřívají. Neprovádějte práce ihned po nabití - počkejte, až baterie dosáhne pokojové teploty. Předjedete tak poškození baterie.

INDIKACE STAVU NABÍTÍ BATERIE

Baterie je vybavena indikací stavu nabití (3 LED). Chcete-li zkontrolovat stav nabití baterie, stiskněte tlačítko indikátoru stavu nabití baterie. Pokud svítí všechny kontrolky LED, je úroveň nabití baterie vysoká. Rozsvícení 2 LED diod signalizuje částečné vybití. Skutečnost, že svítí pouze 1 dioda, znamená, že je baterie vybitá a je třeba ji dobit.

BRZDA VŘETENE (SPINDLE BRAKE)

Vrtačka/šroubovák je vybavena elektronickou brzdou, která zastaví vřeteno, jakmile se uvolní tlak na spínací tlačítko **obr. A7**. Brzda zajišťuje přesnost při šroubování a vrtání tím, že po vypnutí nedovolí vřetenu volně se otáčet.

ZAPNUTO/VYPNUTO

Zapnutí - stiskněte spínací tlačítko **obr. A7**.

Vypnutí - uvolněte tlak na spínací tlačítko (**obr. A7**).

Při každém stisknutí tlačítka zapnutí/vypnutí **obr. A7** se rozsvítí LED dioda **obr. A9**, která osvětluje pracovní plochu.

ŘÍZENÍ RYCHLOSTI

Rychlost šroubování nebo vrtání lze během provozu regulovat zvýšením nebo snížením tlaku na spínací tlačítko **obr. A7**. Nastavení otáček umožňuje pomalý rozběh, který při vrtání otvorů do omítky nebo obkladů zabraňuje prokluzování vrtáku, zatímco při šroubování a vyšroubování pomáhá udržet kontrolu nad prací.

PŘETĚŽOVACÍ SPOJKA

Nastavením kroužku pro nastavení kroutícího momentu **obr. A3** do zvolené polohy se spojka trvale nastaví na zadanou hodnotu kroutícího momentu. Po dosažení nastaveného kroutícího momentu se přetěžovací spojka automaticky vypne. Tím se zabrání příliš hlubokému zatačení šroubováku nebo poškození vrtačky.

KONTROLA TOČIVÉHO MOMENTU

- Pro různé šrouby a různé materiály se používají různé velikosti kroutícího momentu.
- Točivý moment je tím větší, čím větší číslo odpovídá dané poloze knoflíku **obr. A3**.
- Nastavte kroužek pro nastavení kroutícího momentu **obr. A3** na zadanou hodnotu kroutícího momentu.
- Vždy začněte s menším kroutícím momentem.
- Postupně zvyšujte točivý moment, dokud nedosáhnete uspokojivého výsledku.
- Pro vrtání zvolte nastavení označené symbolem vrtání. Při tomto nastavení je dosaženo nejvyšší hodnoty kroutícího momentu.
- Schopnost zvolit správné nastavení kroutícího momentu získáte praxí.

POZOR! Nastavením kroužku ovládní točivého momentu do polohy vrtání se deaktivuje přetěžovací spojka.

INSTALACE PRACOVNÍHO NÁSTROJE

- Nastavte přepínač směru otáčení **obr. A6** do střední polohy.
- Otáčením kroužku rychloupínacího sklíčidla **obr. A2** proti směru hodinových ručiček (viz značení na kroužku) se dosáhne požadovaného rozveření čelistí, což umožní vložení vrtáku nebo šroubovacího bitu do čelistí sklíčidla **obr. A1**.

- - Chcete-li nářadí upevnit, otočte rychloupínacím kroužkem, **obr. A2**, ve směru hodinových ručiček a pevně jej utáhněte.

Demontáž pracovního nástroje se provádí v opačném pořadí než jeho montáž.

Při upevňování vrtáku nebo šroubovacího bitu v rychloupínacím sklíčidle dbejte na správnou polohu nástroje. Při použití krátkých šroubovacích bitů nebo vrtáků použijte přídatný magnetický držák jako prodloužení.

SMĚR OTÁČENÍ VE SMĚRU HODINOVÝCH RUČÍČEK - PROTI SMĚRU HODINOVÝCH RUČÍČEK

Směr otáčení vrtacího sklíčidla se volí pomocí přepínače otáčení **obr. A6**. Otáčení ve směru hodinových ručiček - přepínač **obr. A6** nastavte do krajní levé polohy.

Otáčení vlevo - přepínač **obr. A6** nastavte do krajní pravé polohy.

* Je třeba poznamenat, že v některých případech může být poloha spínače vzhledem k otáčení jiná, než je popsáno. Řiďte se grafickými značkami na spínači nebo na krytu stroje. Bezpečnostní poloha je střední poloha spínače směru otáčení **obr. A6**, aby se zabránilo náhodnému spuštění elektrického nářadí.

- - V této poloze nelze vrtáčku/šroubovák spustit.
- - Tato pozice slouží k výměně vrtáků nebo bitů.
- - Před spuštěním zkontrolujte, zda je přepínač směru otáčení **obr. A6** ve správné poloze.

POZOR! Neměřte směr otáčení, pokud se vřetenem vrtáčky/šroubovák otáčí.

ZMĚNA PŘEVODOVKY

Přepínač převodových stupňů **Ob. A5** pro zvýšení rozsahu otáček.

Převodový stupeň I: nižší otáčky, vysoká síla točivého momentu.

Převodový stupeň II: vyšší otáčky, nižší točivý moment.

V závislosti na prováděné práci nastavte přepínač řazení do správné polohy. Pokud přepínač nelze přesunout, mírně otočte vřetenem.

Nikdy neměňte volič převodových stupňů, pokud je vrtáčka/šroubovák v chodu. Mohlo by dojít k poškození elektrického nářadí. Při dlouhodobém vrtání s nízkými otáčkami motora hrozí přehřátí motoru. Dělejte pravidelné přestávky nebo nechte přístroj běžet při maximálních otáčkách bez zatížení po dobu přibližně 3 minut.

VOLBA PROVOZNIHO REŽIMU

Vrtáčka/šroubovák má 3 provozní režimy:

- Vrtání s příklepem (keramika, cihly, beton) **Ob. B1**
- Šroubování (s regulací kroučivého momentu) **obr. B2**
- Vrtání (dřevo, kov, plast) **obr. B3**

K nastavení příslušného režimu slouží volič provozních režimů **Ob. A4**. Provozní režim se nastavuje podle prováděné práce a materiálu, do kterého vrtáme nebo šroubojeme.

POZOR! Nepoužívejte příklepovou vrtáčku při vrtání do dřeva, kovu a plastu. Při vrtání do kovu s příklepem dojde k poškození stroje. Vrtání s příklepem pouze do keramických materiálů zvýší účinnost vrtání a zkrátí dobu vrtání.

Volba se provádí nastavením příslušného symbolu provozního režimu pomocí kroužku **obr. B5** na značce **obr. B6**.

RUKOJEŤ

Vrtáčka/šroubovák má praktickou rukojeť **tvuru A11**, která se používá k zavěšení např. na opasek montéra při práci ve výškách.

ÚDRŽBA A SKLADOVÁNÍ

- - Doporučujeme přístroj po každém použití ihned vyčistit.
- - K čištění nepoužívejte vodu ani jiné kapaliny.
- - Jednotku je třeba čistit suchým hadříkem nebo profouknout nízkotlakým stlačeným vzduchem.
- - Nepoužívejte žádné čisticí prostředky ani rozpouštědla, protože by mohly poškodit plastové díly.
- - Pravidelně čistěte větrací otvory v krytu motoru, abyste zabránili přehřátí jednotky.
- - Přístroj vždy skladujte na suchém místě mimo dosah dětí.
- - Zařízení skladujte s vyjmutou baterií.

Problém	Pravděpodobná příčina	Řešení
Zařízení nefunguje	Baterie nebyla správně nainstalována. Baterie není nabitá.	Zkontrolujte instalaci baterie. Zkontrolujte, zda je baterie nabitá.
Baterie se nenabíjí.	Nabíječ kabel není správně připojen k baterii.	Připojte nabíječ kabel k baterii a zkontrolujte, zda svítí červená kontrolka LED.

	Nabíječka není připojena.	Zapojte nabíječku do funkční zásuvky.
	Příliš vysoká nebo příliš nízká teplota okolního vzduchu.	Přemístěte nabíječku a akumulátor do prostředí s teplotou nad 5 °C nebo pod 40 °C.
Zařízení se náhle vypne.	Baterie dosáhla maximální teploty. Baterie je vybitá.	Počkejte, až baterie vychladne. Umístěte je na nabíječku a nechte je nabíjet.

PARAMETR	VALUE	
Napětí baterie	18 V DC	
Rozsah volnoběžných otáček	zařízení I	0-320 min ⁻¹
	převodovka II	0-1700 min ⁻¹
Rozsah rychloupínacího sklíčidla	13 mm	
Rozsah nastavení točivého momentu	20+ šroubování, vrtání a vrtání s příklepem	
Maximální točivý moment	95 Nm	
Maximální frekvence zdvihu	0-4800/0-25500 BPM	
Maximální průměr vrtání do dřeva	22	
Maximální průměr vrtání do kovu	10	
Maximální průměr vrtání do betonu	10	
Maximální velikost šroubů do dřeva	8x80	
Stupeň ochrany IP	IPX0	
Třída ochrany	III	
Hromadné	1 174 kg	
Rok výroby	2023	
04-619 uvádí typ i označení stroje.		
ÚDAJE O HLUKU A VIBRACÍCH		
Hladina akustického tlaku při vrtání	L _{PA} = 72,19 dB (A) K=5dB (A)	
Hladina akustického tlaku Nárazové vrtání	L _{PA} = 87,07 dB (A) K=5dB (A)	
Vrtání hladiny akustického výkonu	L _{WA} = 80,19 dB (A) K=5dB (A)	
Hladina akustického výkonu Nárazové vrtání	L _{WA} = 95,07 dB (A) K=5dB (A)	
Hodnota zrychlení vibrací při vrtání	a _h = 3,883 m/s ² K=1,5 m/s ²	
Hodnota zrychlení vibrací Rázové vrtání	a _h = 8,212 m/s ² K=1,5 m/s ²	

Informace o hluku a vibracích

Emise hluku, jako je hladina akustického tlaku L_{PA} a hladina akustického výkonu L_{WA} a nejistota měření K, jsou uvedeny níže v návodu podle normy EN 60745.

Hodnoty vibrací a_h a nejistota měření K byly stanoveny podle normy EN 60745-2-1 a jsou uvedeny níže.

Úroveň vibrací uvedená níže v tomto návodu byla změřena v souladu s postupem měření stanoveným normou EN 60745 a lze ji použít k porovnání elektrického nářadí. Lze ji také použít pro předběžné posouzení expozice vibracím.

Uvedená úroveň vibrací je reprezentativní pro základní použití elektrického nářadí. Pokud je elektrické nářadí používáno v jiných aplikacích nebo s jinými pracovními nástroji a pokud není dostatečně udržováno, může se úroveň vibrací změnit. Z výše uvedených důvodů může dojít ke zvýšené expozici vibracím po celou dobu práce.

Pro přesný odhad expozice vibracím, je nutné vzít v úvahu období, kdy je elektrické nářadí vypnuté nebo kdy je zapnuté, ale nepoužívá se k práci. Tímto způsobem může být celková expozice vibracím podstatně nižší. K ochraně uživatele před účinky vibrací je třeba přijmout další opatření, jako jsou: údržba elektrického nářadí a pracovních nástrojů, zajištění odpovídající teploty rukou, správná organizace práce.

OCHRANA ŽIVOTNÍHO PROSTŘEDÍ



Elektricky poháňané výrobky by nemali byť likvidované spoločne s domovým odpadom, ale mali by byť odvezené do príslušných zariadení na likvidáciu. Informácie o likvidácii získate u predajcu výrobku alebo na miestnom úrade. Odpad z elektrických a elektronických zariadení obsahuje ekologicky inertné látky. Zariadenia, ktorá nejsou recyklovateľná, predstavujú potenciálny riziko pre životné prostredie a ľudské zdravie.

"Grupa Topex Spółka z ograniczoną odpowiedzialnością" Spółka komandytowa se sídlom v Varšave, ul. Pograniczna 2/4 (ďalej len "Grupa Topex") oznamuje, že veškerá autorská práva k obsahu této příručky (ďalej len "příručka"), včetně mj. jejího textu, fotografií, schémat, nákrešů, jakož i jejího složení, náležejí výhradně společnosti Grupa Topex a podléhají právní ochraně podle zákona ze dne 4. února 1994 o autorském právu a právech s ním souvisejících (Sb. zákonů 2006 č. 90 poz. 631, ve znění pozdějších předpisů). Kopírování, zpracovávání, zveřejňování, upravování pro komerční účely celého manuálu a jeho jednotlivých prvků bez písemně vyjádřeného souhlasu společnosti Grupa Topex je přísně zakázáno a může mít za následek občanskoprávní a trestněprávní odpovědnost.

ES prohlášení o shodě

Výrobce: z o.o. Sp.k., ul. Pograniczna 2/4

02-285 Varšava

Výrobek: Akumulátorová vrtáčka/šroubovák

Model: 04-619

Obchodní název: NEO TOOLS

Sériové číslo: 00001 + 99999

Toto prohlášení o shodě je vydáno na výhradní odpovědnost výrobce.

Výše popsaný výrobek je v souladu s následujícími dokumenty:

Směrnice o strojních zařízeních 2006/42/ES

Směrnice o elektromagnetické kompatibilitě 2014/30/EU

Směrnice RoHS 2011/65/EU ve znění směrnice 2015/863/EU

A splňuje požadavky norem:

EN 62841-1:2015+A11; EN 62841-2-1:2018+A11+A1+A12;;

EN IEC 55014-1:2021; EN IEC 55014-2:2021;

EN IEC 63000:2018

Toto prohlášení se vztahuje pouze na strojní zařízení ve stavu, v jakém bylo uvedeno na trh, a nezahrnuje součásti.

Přidal koncový uživatel nebo je provedl dodatečně.

Jméno a adresa osoby s bydlístím v EU, která je oprávněná vypracovat technickou dokumentaci:

Podepsáno jménem:

Grupa Topex Sp. z o.o. Sp.k.

Ul.ice Pograniczna 2/4

02-285 Varšava

Paweł Kowalski

Referent kvality společnosti TOPEX GROUP

Varšava, 2023-12-19

SK

PREKLAD (POUŽÍVATEL'SKEJ) PŘÍRUČKY

Vrtáčka/striekačka: 04-619

POZNÁMKA: PRED POUŽITÍM ZARIADENIA SI POZORNE PREČÍTAJTE TENTO NÁVOD A USCHOVAJTE SI HO PRE BUDÚCE POUŽITIE. OSOBY, KTORÉ SI NÁVOD NEPREČÍTALI, BY NEMALI VYKONÁVAŤ MONTÁŽ, NASTAVENIE ALEBO PREVÁDZKU ZARIADENIA.

OSOBITNÉ BEZPEČNOSTNÉ USTANOVENIA

POZOR!

Pozorne si prečítajte návod na obsluhu, dodržiavajte v ňom uvedené upozornenia a bezpečnostné podmienky. Spotrebič bol navrhnutý na bezpečnú prevádzku. Napriek tomu: inštalácia, údržba a prevádzka spotrebiča môžu byť nebezpečné. Dodržiavanie nasledujúcich postupov zníži riziko požiaru, úrazu elektrickým prúdom, zranenia a skráti čas inštalácie spotrebiča

POZORNE SI PREČÍTAJTE NÁVOD NA OBSLUHU, ABY STE SA OBOZNÁMILI SO SPOTREBIČOM TENTO NÁVOD SI USCHOVAJTE PRE BUDÚCE POUŽITIE.

BEZPEČNOSTNÉ PRAVIDLÁ

OSOBITNÉ USTANOVENIA PRE BEZPEČNÚ PREVÁDZKU VRTÁČKY/SKRUTKOVÁČA

- Pri práci s vrtáčkou/vrtáčkou používajte ochranu sluchu a ochranné okuliare. Vystavenie hluku môže spôsobiť stratu sluchu. Kovové piliny a iné lietajúce častice môžu spôsobiť trvalé poškodenie očí.
- Pri prácach, pri ktorých by sa pracovný nástroj mohol stretnúť so skrytými elektrickými vodičmi, držte nástroj za izolované plochy rukoväte. Kontakt

- s napájacím káblom môže spôsobiť prenos napätia na kovové časti spotrebiča, čo môže mať za následok úraz elektrickým prúdom.

ĎALŠIE PRAVIDLÁ BEZPEČNEJ PRÁCE S VRTÁČKOU/PŘÍSTROJOM

- Používajte len odporúčané batérie a nabíjačky. Batérie a nabíjačky sa nesmú používať na iné účely.
- Počas chodu nástroja nemeňte smer jeho otáčania. V opačnom prípade môže dôjsť k poškodeniu vrtáčky/prístoja.
- Na čistenie vrtáčky/vrtáčky použite mäkkú, suchú handričku. Nikdy nepoužívajte žiadne čistiace prostriedky ani alkohol.
- Chybnú jednotku neopravujte. Opravy môže vykonávať len výrobca alebo autorizované servisné stredisko.

SPRÁVNE ZAOBCHÁDZANIE S BATÉRIOU A JEJ POUŽÍVANIE

- Proces nabíjania batérie by mal byť pod kontrolou používateľa.
- Nenabíjajte batériu pri teplotách nižších ako 0 °C.
- Batérie nabíjajte iba nabíjačkou odporúčanou výrobcom. Použitie nabíjačky určenej na nabíjanie iného typu batérie predstavuje riziko požiaru.
- Ak batéria nepoužívate, uchovávajte ju mimo dosahu kovových predmetov, ako sú kancelárske spinky, mince, kľince, skrutky alebo iné malé kovové predmety, ktoré môžu spôsobiť skrat na póloch batérie. Skratovanie pólov batérie môže spôsobiť popálenie alebo požiar.
- V prípade poškodenia a/alebo nesprávneho použitia batérie sa môžu uvoľňovať plyny. Vytvetrajte miestnosť, v prípade ťažkostí vyhľadajte lekára. Plyny môžu poškodiť dýchacie cesty.
- V extrémnych podmienkach môže dôjsť k úniku kvapaliny z batérie. Kvapalina unikajúca z batérie môže spôsobiť podráždenie alebo popálenie. V prípade zistenia úniku postupujte nasledovne:
- Opatrne zotrite tekutinu kúsokom látky. Zabráňte kontaktu kvapaliny s pokožkou alebo očami.
- ak sa kvapalina dostane do kontaktu s pokožkou, príslušná oblasť na tele
- by sa mali okamžite umyť veľkým množstvom čistej vody alebo by sa mala tekutina neutralizovať jemnou kyselinou, ako je citrónová šťava alebo ocot.
- ak sa kvapalina dostane do očí, okamžite ich vyplachujte veľkým množstvom čistej vody aspoň 10 minút a vyhľadajte lekársku pomoc.
- Nepoužívajte poškodenú alebo upravenú batériu. Poškodené alebo upravené batérie môžu
- pôsobiť nepredvídateľne, čo môže viesť k požiaru, výbuchu alebo nebezpečenstvu zranenia.
- Batéria nesmie byť vystavená vlhkosti alebo vode.
- Batériu vždy uchovávajte mimo dosahu zdrojov tepla. Nenechávajte ju dlhodobo v prostredí s vysokou teplotou (na priamom slnečnom svetle, v blízkosti radiátorov alebo kdekoľvek, kde teplota presahuje 50 °C).
- Nevystavujte batériu ohňu ani nadmerným teplotám. Vystavenie ohňu alebo teplotám nad 130 °C môže spôsobiť výbuch.

POZNÁMKA: Teplota 130 °C môže byť špecifikovaná ako 265 °F.

- Musia sa dodržiavať všetky pokyny na nabíjanie a batéria sa nesmie nabíjať pri teplote mimo rozsahu uvedeného v tabuľke s hodnotami v návode na obsluhu. Nesprávne nabíjanie alebo nabíjanie pri teplotách mimo uvedeného rozsahu môže poškodiť batériu a zvýšiť riziko požiaru.

OPRAVA BATÉRIE:

- Poškodené batérie sa nesmú opravovať. Opravy batérie smie vykonávať len výrobca alebo autorizované servisné stredisko.
- Použitú batériu je potrebné odovzdať do strediska na likvidáciu tohto typu nebezpečného odpadu.

BEZPEČNOSTNÉ POKYNY PRE NABÍJAČKU

- Nabíjačka nesmie byť vystavená vlhkosti alebo vode. Vniknutie vody do nabíjačky zvyšuje riziko úrazu elektrickým prúdom. Nabíjačka sa môže používať len v interiéri v suchých miestnostiach.
- Pred vykonaním akékoľvek údržby alebo
- čistenie nabíjačky by mala byť odpojená od elektrickej siete.
- Nabíjačku nepoužívajte umiestnenú na horľavom povrchu (napr. papier, textilie) alebo v blízkosti horľavých látok. V dôsledku zvýšenia teploty nabíjačky počas procesu nabíjania hrozí nebezpečenstvo požiaru.
- Pred každým použitím skontrolujte stav nabíjačky, kábla a zástrčky. Ak zistíte poškodenie - nabíjačku nepoužívajte. Nepokúšajte sa nabíjačku rozoberať. Všetky opravy zverte autorizovanému
- do servisnej dielne. Nesprávna inštalácia nabíjačky predstavuje riziko úrazu elektrickým prúdom alebo požiaru.

- Deti a osoby s fyzickými, emocionálnymi alebo mentálnymi problémami, ako aj iné osoby, ktorých skúsenosti alebo znalosti nie sú dostatočné na obsluhu nabíjačky so všetkými bezpečnostnými opatreniami, by nemali obsluhovať nabíjačku bez dozoru zodpovednej osoby. V opačnom prípade hrozí nebezpečenstvo, že dôjde k nesprávnej manipulácii so zariadením s následkom poranenia.
- Ak sa nabíjačka nepoužíva, mala by byť odpojená od elektrickej siete.
- Musia sa dodržiavať všetky pokyny na nabíjanie a batéria sa nesmie nabíjať pri teplote mimo rozsahu uvedeného v tabuľke s hodnotami v návode na obsluhu. Nesprávne nabíjanie alebo nabíjanie pri teplotách mimo uvedeného rozsahu môže poškodiť batériu a zvýšiť riziko požiaru.

OPRAVA NABIJAČKY

- Poškodená nabíjačka sa nesmie opravovať. Opravy nabíjačky smie vykonávať len výrobca alebo autorizované servisné stredisko.
- Použitú nabíjačku je potrebné odovzdať do strediska na likvidáciu tohto typu odpadu.

UPOZORNENIE: Zariadenie je určené na prevádzku v interiéri.

Napriek použitiu prirodzene bezpečnej konštrukcie, bezpečnostných opatrení a ďalších ochranných opatrení vždy existuje zvyškové riziko úrazu počas práce.

POZOR Li-Ion batérie môžu vytekať, vznietiť sa alebo explodovať, ak sa zahrejú na vysokú teplotu alebo skrutujú. Neskladujte ich v aute počas horúcich a slnečných dní. Neotvárajte akumulátor. Li-Ion batérie obsahujú elektronické bezpečnostné zariadenia, ktoré v prípade poškodenia môžu spôsobiť požiar alebo výbuch batérie.

PIKTOGRAMY A VÝSTRAHY

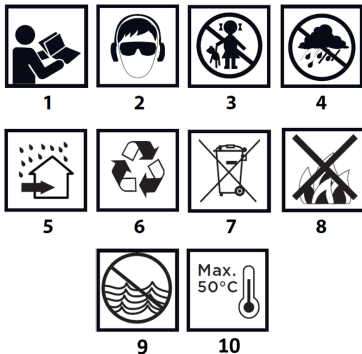

1. Prečítajte si návod na obsluhu, dodržiavajte upozornenia a bezpečnostné podmienky v ňom uvedené.
2. Noste ochranné okuliare a ochraňujte sluchu.
3. Udržujte deti mimo dosahu spotrebiča.
4. Protect pred dažďom.
5. Používajte v interiéri, chránené pred vodou a vlhkosťou.
6. Recyklovateľné.
7. Selektívny zber.
8. Nehádzte články do ohňa.
9. Predstavuje riziko pre vodné prostredie.
10. Nedovoľte, aby teplota prekročila 50 °C.

OPIS GRAFICKÝCH PRVKOV

Nasledujúce číslovanie sa vzťahuje na komponenty zariadenia zobrazené na grafických stranách tejto príručky.

Označenie	Popis
1	Čefuste vrtáčieho skľučovadla
2	Rýchlovýmenný krúžok držiaka
3	Krúžok na reguláciu krútiaceho momentu
4	Volič režimov
5	Páka radenia prevodovky
6	Spínač späťotčky
7	Spínač zapnutia/vypnutia
8	Hlavná rukoväť
9	Osvetlenie pracovného priestoru
10	Zásuvka batérie
11	Závesná svorka

* Medzi grafickým zobrazením a skutočným produktom môžu byť rozdiely

ÚČEL

Vrtáčka/strúhadlo je akumulátorové elektrické náradie. Poháňa ho bezkartáčový jednosmerný motor spolu s planétovou prevodovkou. Vrtáčka je určená na skrútkovanie a odskrútkovanie skrutiek do dreva, kovu, plastu a keramiky a na vŕtanie otvorov do uvedených materiálov. Doplnkovou funkciou vrtáčky/príkľepovej vrtáčky je možnosť vŕtania s príklepom do keramikých materiálov. Akumulátorové, bezšnúrové elektrické náradie je obzvlášť užitočné pri prácach v interiéri, pri úprave miestností atď.

Elektrické náradie nepoužívajte n e s p r á v n e .

PREVÁDZKA ZARIADENIA

PRIPRAVA NA PRÁCU

VYBERANIE/VKLADANIE BATÉRIE

- Prepínač smeru otáčania **obr. A6** nastavte do stredovej polohy.
- Stlačte tlačidlo na upevnenie batérie a vsuňte batériu zo zásuvky **Obr. A10**.
- Vložte nabitú batériu (**nie je súčasťou balenia**) do držiaka rukoväte, kým tlačidlo na upevnenie batérie nezapadne.

NABIJANIE BATÉRIE

Nezahŕňa

Zariadenie sa dodáva s čiastočne nabitou batériou. Batéria by sa mala nabíjať v podmienkach s teplotou okolia 4 °C - 40 °C. Nová batéria alebo batéria, ktorá sa dlhší čas nepoužívala, dosiahne plnú výkonovú kapacitu približne po 3 - 5 cykloch nabíjania a vybíjania.

- Vyberte batériu zo zariadenia 0.
- Zapojte nabíjačku do sieťovej zásuvky (230 V AC).
- Vložte akumulátor do nabíjačky. Skontrolujte, či je akumulátor správne zasunutý (úplne zasunutý).

Keď je nabíjačka zapojená do sieťovej zásuvky (230 V AC), na nabíjačke sa rozsvieti zelená kontrolka, ktorá signalizuje, že je pripojené napätie. Po vložení batérie do nabíjačky sa na nabíjačke rozsvieti červená LED dióda, ktorá signalizuje, že batéria sa nabíja. Zároveň sa pulzujúcim spôsobom rozsvieti zelené LED diódy stavu nabíjania na batérii v inom usporiadaní (pozri popis nižšie).

- Pulzné rozsvietenie všetkých LED diód - signalizuje vybitie batérie a potrebu dobitia.
- Pulzujúce svietenie 2 LED diód - indikuje čiastočné vybitie.
- Pulzujúca 1 LED dióda - indikuje vysoké nabitie batérie.

Keď je batéria nabitá, kontrolka LED na nabíjačke svieti na zeleno a všetky kontrolky stavu nabitia batérie svietia nepretržite. Po určitom čase (približne 15 s) kontrolky stavu nabitia batérie zhasnú.

POZOR: Batéria by sa nemala nabíjať dlhšie ako 8 hodín. Prekročenie tohto času môže poškodiť články batérie. Nabíjajúca sa po úplnom nabití batérie automaticky vypne. Zelená kontrolka na nabíjačke zostane svietiť. Kontrolka stavu nabitia batérie sa po určitom čase vypne. Pred vybratím batérie zo zásuvky nabíjačky odpojte napájanie. Vyhňte sa po sebe nasledujúcim krátkym nabíjaním. Nenabíjajte batériu po jej krátkodobom používaní. Výrazný pokles času medzi potrebnými dobíjaniami znamená, že batéria je opotrebovaná a mala by sa vymeniť. Batéria sa počas nabíjania zahrieva. Nevynúšajte prácu ihneď po nabití - počkajte, kým batéria nedosiahne izbovú teplotu. Zabráňte tak poškodeniu batérie.

INDIKÁCIA STAVU NABITIA BATÉRIE

Batéria je vybavená indikáciou stavu nabitia (3 LED diódy). Ak chcete skontrolovať stav nabitia batérie, stlačte tlačidlo indikátora stavu nabitia batérie. Keď svietia všetky LED diódy, úroveň nabitia batérie je vysoká. Rozsvietenie 2 LED indikuje čiastočné vybitie. To, že svieti iba 1 dióda, znamená, že batéria je vybitá a je potrebné ju dobiť.

BRZDA TOČIVÉHO HRIADEĽA

Vrtáčka/vrtáči skrutkovač je vybavená elektronickou brzdou, ktorá zastaví vreteno hneď po uvoľnení tlaku na spínacie tlačidlo **Obr. A7**. Brzda zabezpečuje presnosť pri skrútkovaní a vŕtaní tým, že po vypnutí nedovolí vretenu voľne sa otáčať.

ZAPNUTIE/VYPNUTIE

Zapnutie - stlačte spínacie tlačidlo **Obr. A7**.
Vypnutie - uvoľnite tlak na spínacie tlačidlo (**obr. A7**).
Pri každom stlačení tlačidla zapnutia/vypnutia **obr. A7** sa rozsvieti LED dióda **obr. A9**, ktorá osvetľuje pracovný plochu.

RÝCHLOSTNÁ KONTROLA

Rýchlosť skrútkovania alebo vŕtania možno počas prevádzky nastaviť zvýšením alebo znížením tlaku na spínacie tlačidlo **Obr. A7**. Nastavenie

otáčok umožňuje pomalý rozbeh, ktorý pri vŕtaní otvorov do omietky alebo obkladu zabráňuje sklznutiu vŕtáka, zatiaľ čo pri skrútkovaní a odskrútkovaní pomáha udržať kontrolu nad prácou.

SPOJKA PROTI PREŤAŽENIU

Nastavením krúžku nastavenia krútiaceho momentu **obr. A3** do zvolenej polohy sa spojka trvalo nastaví na zadanú veľkosť krútiaceho momentu. Po dosiahnutí nastaveného krútiaceho momentu sa preťažovacia spojka automaticky vypne. Tým sa zabráni tomu, aby sa skrútkovač zabolil príliš hlboko alebo aby sa poškodil vŕták.

KONTROLA KRÚTIACEHO MOMENTU

- Pre rôzne skrútky a rôzne materiály sa používajú rôzne veľkosti krútiaceho momentu.
- Krútiaci moment je tým väčší, čím väčšie číslo zodpovedá danej polohe gombíka **obr. A3**.
- Nastavte krúžok na nastavenie krútiaceho momentu **obr. A3** na uvedenú hodnotu krútiaceho momentu.
- Vždy začnite s menším krútiacim momentom.
- Postupne zvyšujte krútiaci moment, kým nedosiahnete uspokojivý výsledok.
- Na vŕtanie vyberte nastavenie označené symbolom vŕtania. Pri tomto nastavení sa dosiahne najvyššia hodnota krútiaceho momentu.
- Schopnosť zvoliť správne nastavenie krútiaceho momentu sa získava praxou.

POZOR! Nastavením krúžku regulácie krútiaceho momentu do polohy vŕtania sa deaktivuje spojka preťaženia.

INŠTALÁCIA PRACOVNÉHO NÁSTROJA

- Prepínač smeru otáčania **obr. A6** nastavte do stredovej polohy.
 - Otáčaním krúžku rýchlopínacieho skľučovadla **obr. A2** proti smeru hodinových ručičiek (pozri značku na krúžku) sa dosiahne požadované otvorenie čelusti, čo umožní vložiť vŕták alebo skrútkovač do čelusti skľučovadla **obr. A1**.
 - Ak chcete náradie upevniť, otočte rýchlopínacím krúžkom, **obr. A2**, v smere hodinových ručičiek a pevne ho utiahnite.
- Demontáž pracovného nástroja sa vykonáva v opačnom poradí ako jeho montáž.

Pri upevňovaní vŕtáka alebo skrútkovača do rýchlopínacieho skľučovadla dbajte na správnu polohu nástroja. Pri používaní krátkych skrútkovacích bitov alebo vŕtákov použite prídavný magnetický držiak ako predĺženie.

SMER OTÁČANIA V SMERE HODINOVÝCH RUČIČIEK - PROTI SMERU HODINOVÝCH RUČIČIEK

Smer otáčania vŕtacieho skľučovadla sa volí pomocou prepínača otáčania **obr. A6**.

Otáčanie v smere hodinových ručičiek - nastavte prepínač **obr. A6** do krajnej ľavej polohy.

Otáčanie vľavo - nastavte prepínač **obr. A6** do krajnej pravej polohy.

* Treba poznamenať, že v niektorých prípadoch sa poloha spínača vzhľadom na otáčanie môže líšiť od opisanej polohy. Pozrite si grafické značky na spínači alebo na kryte stroja. Bezpečnostná poloha je stredná poloha spínača smeru otáčania **obr. A6**, aby sa zabránilo náhodnému spusteniu elektrického náradia.

- V tejto polohe nie je možné vŕtáčku/vŕtáčku spustiť.
- Táto pozícia sa používa na výmenu vŕtákov alebo bitov.
- Pred spustením skontrolujte, či je prepínač smeru otáčania **obr. A6** v správnej polohe.

POZOR! Počas otáčania vretena vŕtáčky/skrútkovača nemeňte smer otáčania.

ZMENA PREVODOVKY

Prepínač prevodovky **obr. A5** na zvýšenie rozsahu otáčok.

Prevodový stupeň I: nižšie otáčky, vysoká sila krútiaceho momentu.

Prevodový stupeň II: vyššie otáčky, nižšia sila krútiaceho momentu.

V závislosti od vykonávanej práce presuňte prepínač radenia do správnej polohy. Ak sa prepínač nedá posunúť, mierne pootočte vreteno.

Nikdy nemeňte volič prevodových stupňov, keď je vŕtáčka/skrútkovač v chode. Mohlo by dôjsť k poškodeniu elektrického náradia. Pri náhodnom vŕtaní s nízkymi otáčkami vretena hrozí riziko prehriatia motora. Pravidelne robte prestávky alebo nechajte zariadenie bežať pri maximálnych otáčkach bez zaťaženia približne 3 minúty.

VÝBER PREVÁDZKOVÉHO REŽIMU

Vŕtáčka/vŕtáčka má 3 prevádzkové režimy:

- Vŕtanie s príklepom (keramika, tehly, betón) **obr. B1**
- Skrútkovanie (s reguláciou krútiaceho momentu) **obr. B2**
- Vŕtanie (drevo, kov, plast) **obr. B3**

Volič prevádzkových režimov slúži na nastavenie príslušného režimu **obr. B4**.

A4. Prevádzkový režim sa nastavuje podľa vykonávanej práce a materiálu, do ktorého vŕtame alebo skrútkujeme.

POZOR! Nepoužívajte príklepovú vŕtáčku pri vŕtaní do dreva, kovu, plastu. Pri vŕtaní do kovu s príklepom dôjde k poškodeniu stroja. Vŕtanie s príklepom len do keramických materiálov zvýši účinnosť vŕtania a skráti čas vŕtania.

Výber sa vykonáva nastavením príslušného symbolu prevádzkového režimu pomocou krúžku **obr. B5** na značke **obr. B6**

RUKOJEŤ

Vŕtáčka/skrútkovač má praktickú ruku **tvary A11**, ktorá sa používa na zavesenie napr. na opasok montéra pri práci vo výške.

ÚDRŽBA A SKLADOVANIE

- Prístroj sa odporúča čistiť ihneď po každom použití.
- Na čistenie nepoužívajte vodu ani iné kvapaliny.
- Prístroj by sa mal čistiť suchou handričkou alebo výfukát nízkotlakovým stlačeným vzduchom.
- Nepoužívajte žiadne čistiace prostriedky ani rozpúšťadlá, pretože môžu poškodiť plastové časti.
- Pravidelne čistite vetracie otvory v kryte motora, aby ste zabránili prehriatiu jednotky.
- Zariadenie vždy skladujte na suchom mieste mimo dosahu detí.
- Zariadenie skladujte s vybranou batériou.

Problém	Pravdepodobná príčina	Riešenie
Zariadenie nefunguje	Batéria nebola správne nainštalovaná. Batéria nie je nabitá.	Skontrolujte inštaláciu batérie. Skontrolujte, či je batéria nabitá.
Batéria sa nenabíja.	Nabíjací kábel nie je správne pripojený k batérii. Nabíjačka nie je pripojená.	Pripojte nabíjací kábel k batérii a skontrolujte, či svieti červená kontrolka LED. Zapojte nabíjačku do funkčnej zásuvky.
	Príliš vysoká alebo príliš nízka teplota okolitého vzduchu.	Nabíjačku a akumulátor premiestnite do prostredia s teplotou nad 5 °C alebo pod 40 °C.
Zariadenie sa náhle vypne.	Batéria dosiahla svoj maximálny teplotný limit. Batéria je vybitá.	Počkajte, kým batéria vychladne. Umiestnite ho na nabíjačku a nechajte ho nabíjať.

PARAMETER	HODNOTA	
Napätie batérie	18 V DC	
Rozsah voľnobežných otáčok	výstroj I	0-320 min ⁻¹
	výbava II	0-1700 min ⁻¹
Rozsah použitia rýchlopínacieho skľučovadla	13 mm	
Rozsah nastavenia krútiaceho momentu	20+ skrútkovanie, vŕtanie a vŕtanie s príklepom	
Maximálny krútiaci moment	95 Nm	
Maximálna frekvencia zdvihu	0-4800/0-25500 BPM	
Max. priemer vŕtania do dreva	22	
Max. priemer vŕtania do kovu	10	
Max. priemer vŕtania do betónu	10	
Maximálna veľkosť skrutiek do dreva	8x80	
Stupeň ochrany IP	IPX0	
Trieda ochrany	III	
Hmotnosť	1 174 kg	
Rok výroby	2023	
04-619 uvádza typ aj označenie stroja		
ÚDAJE O HLUKU A VIBRÁCIÁCH		
Hladina akustického tlaku pri vŕtaní	L _{PA} = 72,19 dB (A) K=5dB (A)	
Hladina akustického tlaku Nárazové vŕtanie	L _{PA} = 87,07 dB (A) K=5dB (A)	
Vŕtanie hladiny akustického výkonu	L _{WA} = 80,19 dB (A) K=5dB (A)	

Hladina akustického výkonu Nárazové vrtanie	výkonu	$L_{WA} = 95,07 \text{ dB (A) K}=5\text{dB (A)}$
Hodnota zrýchlenia vibrácií pri vrtaní	vibrácií pri vrtaní	$a_h = 3,883 \text{ m/s}^2 \text{ K}=1,5 \text{ m/s}^2$
Hodnota zrýchlenia vibrácií Vrtanie s nárazom	vibrácií	$a_h = 8,212 \text{ m/s}^2 \text{ K}=1,5 \text{ m/s}^2$

SL
PREVOD (UPORABNIŠKI) PRIROČNIK
Vrtalnik/vijačnik: 04-619

OPOMBA: PRED UPORABO OPREME NATAČNO PREBERITE TA PRIROČNIK IN GA SHRANITE ZA POZNEJŠO UPORABO. OSEBE, KI NISO PREBRALE NAVODIL, NE SMEJO OPRAVLJATI MONTAŽE, NASTAVLJANJA ALI DELOVANJA OPREME.

POSEBNE VARNOSTNE DOLOČBE

POZOR!

Pozorno preberite navodila za uporabo, upoštevajte v njih navedena opozorila in varnostne pogoje. Naprava je bila zasnovana za varno delovanje. Kljub temu so lahko namestitve, vzdrževanje in delovanje naprave nevarni. Z upoštevanjem naslednjih postopkov boste zmanjšali nevarnost požara, električnega udara, poškodb in skrajšali čas namestitve aparata

NATANČNO PREBERITE UPORABNIŠKI PRIROČNIK IN SE SEZNANITE Z NAPRAVO TA PRIROČNIK SHRANITE ZA KASNEJŠO UPORABO.

VARNOSTNA PRAVILA

POSEBNI PREDPISI ZA VARNO UPORABO VRTALNIKA/IZVIAČJA

- Pri delu z vrtalnikom/vijačnikom nosite zaščito za ušesa in zaščitna očala. Izpostavljenost hrupu lahko povzroči izgubo sluha. Kovinski opilki in drugi letéci delci lahko povzročijo trajne poškodbe oči .
- Pri opravljanju del, pri katerih lahko orodje naleti na skrite električne žice, držite orodje za izolirane površine ročaja. Kontakt
- z napajalnim kablom lahko povzroči prenos napetosti na kovinske dele naprave, kar lahko povzroči električni udar.

DODATNA PRAVILA ZA VARNO DELO Z VRTALNIKOM/VIAČNIKOM

- Uporabljajte samo priporočene baterije in polnilce. Baterije in polnilci se ne smejo uporabljati za druge namene.
- Ne spreminjajte smeri vrtenja vretena orodja med delovanjem. Če tega ne storite, se lahko vrtalnik/vijačnik poškoduje.
- Vrtalnik/vijačnik očistite z mehko in suho krpo. Nikoli ne uporabljajte čistil ali alkohola.
- Okvarjene enote ne popravljajte. Popravila lahko izvajajo proizvajalec ali pooblaščen servisni center.

PRAVILNO RAVNANJE Z BATERIJO IN NJENO DELOVANJE

- Postopek polnjenja baterije mora biti pod nadzorom uporabnika.
- Ne polnite baterije pri temperaturah pod 0 °C.
- Baterije polnite samo s polnilnikom, ki ga priporoča proizvajalec. Uporaba polnilnika, namenjenega polnjenju druge vrste baterij, predstavlja nevarnost požara.
- Ko baterije ne uporabljate, jo hranite stran od kovinskih predmetov, kot so sponke za papir, kovanci, ključji želji, vijaki ali drugi majhni kovinski predmeti, ki lahko povzročijo kratak stik na sponkah baterije. Kratak stik na sponkah baterije lahko povzroči opekline ali požar.
- V primeru poškodbe in/ali napačne uporabe baterije se lahko sproščajo plini. Prezračite prostor, v primeru neprijetnih občutkov se posvetujte z zdravnikom. Plini lahko poškodujejo dihalne poti.
- V ekstremnih razmerah lahko pride do iztekanja tekočine iz akumulatorja. Iztekanje tekočine iz baterije lahko povzroči draženje ali opekline. Če odkrijete uhajanje, ravnajte, kot sledi:
- Tekočino previdno obrišite s krpo. Izogibajte se stiku tekočine s kožo ali očmi.
- če tekočina pride v stik s kožo, ustrezno mesto na telesu
- je treba takoj umiti z veliko količino čiste vode ali pa tekočino nevtralizirati z blago kislino, na primer z limoninim sokom ali kisom.
- če tekočina pride v oči, jih takoj izpirate z veliko čiste vode vsaj 10 minut in poiščite zdravniško pomoč.
- Ne uporabljajte poškodovane ali spremenjene baterije. Poškodovane ali spremenjene baterije lahko delujejo nepredvidljivo, kar lahko povzroči požar, eksplozijo ali nevarnost poškodb.
- Baterija ne sme biti izpostavljena vlagi ali vodi.
- Baterijo vedno hranite stran od vira toplote. Ne puščajte je dlje časa v okolju z visoko temperaturo (na neposredni sončni svetlobi, v bližini radiatorjev ali kjer koli, kjer temperatura presega 50 °C).
- Baterije ne izpostavljajte ognju ali previsokim temperaturam. Izpostavljenost ognju ali temperaturam nad 130 °C lahko povzroči eksplozijo.

OPOMBA: Temperatura 130 °C se lahko določi kot 265 °F.

- Upoštevati je treba vsa navodila za polnjenje in baterije ne smete polniti pri temperaturi, ki je izven območja, določenega v tabeli z

Informácie o hluku a vibráciách

Emisie hluku, ako je hladina akustického tlaku LpA a hladina akustického výkonu LwA a neistota merania K , sú uvedené nižšie v návode na použitie v súlade s normou EN 60745.

Hodnoty vibrácií a_h a neistota merania K boli stanovené v súlade s normou EN 60745-2-1 a sú uvedené nižšie.

Úroveň vibrácií uvedená nižšie v tomto návode na obsluhu bola nameraná v súlade s postupom merania stanoveným normou EN 60745 a môže sa použiť na porovnanie elektrického náradia. Môže sa použiť aj na predbežné posúdenie vystavenia vibráciám.

Uvedená úroveň vibrácií je reprezentatívna pre základné použitie elektrického náradia. Ak sa elektrické náradie používa na iné účely alebo s inými pracovnými nástrojmi a ak sa dostatočne neudržiava , úroveň vibrácií sa môže zmeniť. Uvedené dôvody môžu mať za následok zvýšenú expozíciu vibráciám počas celého pracovného obdobia.

Na presný odhad vystavenia vibráciám je potrebné zohľadniť obdobia, keď je elektrické náradie vypnuté alebo keď je zapnuté, ale nepoužíva sa na prácu. Týmto spôsobom môže byť celková expozícia vibráciám podstatne nižšia. Na ochranu používateľa pred účinkami vibrácií by sa mali prijať ďalšie preventívne opatrenia, ako napríklad: údržba elektrického náradia a pracovných nástrojov, zabezpečenie primeranej teploty rúk, správna organizácia práce.

OCHRANA ŽIVOTNÉHO PROSTREDIA

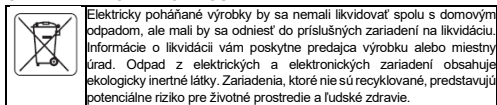

Elektrický poháňaný výrobok by sa nemali likvidovať spolu s domovým odpadom, ale mali by sa odniesť do príslušných zariadení na likvidáciu. Informácie o likvidácii vám poskytne predajca výrobku alebo miestny úrad. Odpad z elektrických a elektronických zariadení obsahujúcich ekologicky inertné látky. Zariadenia, ktoré nie sú recyklované, predstavujú potenciálne riziko pre životné prostredie a ľudské zdravie.

"Grupa TopeX Spółka z ograniczoną odpowiedzialnością" Spółka komandytowa so sídlom vo Varšave, ul. Pograniczna 2/4 (ďalej len "Grupa TopeX") oznamuje, že všetky autorské práva k obsahu tejto príručky (ďalej len "príručka"), vrátane, okrem iného. Jeho text, fotografie, schémy, nákresy, ako aj jeho kompozícia patria výlučne spoločnosti Grupa TopeX a podliehajú právnej ochrane podľa zákona zo 4. februára 1994 o autorskom práve a súvisiacich právach (Zbierka zákonov 2006 č. 90 poz. 631 v znení neskorších predpisov). Kopírovanie, spracovávanie, zverejňovanie, upravenie na komerčné účely celého manuálu a jeho jednotlivých prvkov bez písomného súhlasu spoločnosti Grupa TopeX je prísne zakázané a môže mať za následok občianskoprávnu a trestnoprávnu zodpovednosť.

ES vyhlásenie o zhode

Výrobca: Sp. k., ul. Pograniczna 2/4
02-285 Varšava

Výrobok: Akumulátorový vrtací skrutkovač

Model: 04-619

Obchodný názov: NEO TOOLS

Sériové číslo: 00001 + 99999

Toto vyhlásenie o zhode sa vydáva na výhradnú zodpovednosť výrobcu.

Opísaný výrobok je v súlade s týmito dokumentmi:

Smernica o strojových zariadeniach 2006/42/ES

Smernica 2014/30/EÚ o elektromagnetickej kompatibilite

Smernica RoHS 2011/65/EÚ v znení smernice 2015/863/EÚ

A spĺňa požiadavky noriem:

EN 62841-1:2015+A11; EN 62841-2-1:2018+A11+A1+A12;;

EN IEC 55014-1:2011; EN IEC 55014-2:2021;

EN IEC 63000:2018

Toto vyhlásenie sa vzťahuje len na strojové zariadenie v podobe, v aké bolo uvedené na trh, a nezahŕňa komponenty pridá koncový používateľ alebo ho vykoná dodatočne.

Meno a adresa osoby so sídlom v EÚ, ktorá je oprávnená vypracovať technickú dokumentáciu:

Podpísané v mene:

Grupa TopeX Sp. z o.o. Sp.k.

Ulica Pograniczna 2/4

02-285 Varšava

Paweł Kowalski

Paweł Kowalski

Pracovník pre kvalitu spoločnosti TOPEX GROUP

Varšava, 2023-12-19

nazivnimi vrednostmi v navodilih za uporabo. Nepravilno polnjenje ali polnjenje pri temperaturah zunaj navedenega območja lahko poškoduje baterijo in poveča nevarnost požara.

POPRAVILO BATERIJE:

- Poškodovanih baterij ni dovoljeno popravljati. Popravila baterij lahko izvaja le proizvajalec ali pooblašeni servisni center.
- Izrabljeno baterijo je treba odpeljati v center za odstranjevanje tovrstnih nevarnih odpadkov.

VARNOSTNA NAVODILA ZA POLNILNIKA

- Polnilnik ne sme biti izpostavljen vlagi ali vodi. Vdor vode v polnilnik poveča nevarnost električnega udara. Polnilnik lahko uporabljate le v zaprtih in suhih prostorih.
- Pred izvajanjem vzdrževanja ali
- čiščenje je treba polnilnik izkjučiti iz električnega omrežja.
- Polnilnika ne uporabljajte na vnetljivih površinah (npr. papir, tekstil) ali v bližini vnetljivih snovi. Zaradi povišanja temperature polnilnika med polnjenjem obstaja nevarnost požara.
- Pred vsako uporabo preverite stanje polnilnika, kabla in vtiča. Če odkrijete poškodbe, polnilnika ne uporabljajte. Polnilnika ne poskušajte razstaviti. Vsa popravila zaupajte pooblaščenemu serviserju.
- v servisno delavnico. Nepravilna namestitvev polnilnika predstavlja nevarnost električnega udara ali požara.
- Otroci in fizično, čustveno ali duševno prizadete osebe ter druge osebe, katerih izkušnje ali znanje ne zadostujejo za upravljanje polnilnika z vsemi varnostnimi ukrepi, ne smejo uporabljati polnilnika brez nadzora odgovorne osebe. V nasprotnem primeru obstaja nevarnost, da se naprava napačno upravlja in povzroči poškodbe.
- Če polnilnika ne uporabljate, ga izkjučite iz električnega omrežja.
- Upoštevati je treba vsa navodila za polnjenje in baterije ne smete polniti pri temperaturi, ki je izven območja, določenega v tabeli z nazivnimi vrednostmi v navodilih za uporabo. Nepravilno polnjenje ali polnjenje pri temperaturah zunaj navedenega območja lahko poškoduje baterijo in poveča nevarnost požara.

POPRAVILO POLNILNIKA

- Pokvarjenega polnilnika ne smete popravljati. Popravila polnilnika lahko opravlja le proizvajalec ali pooblašeni servisni center.
- Izrabljen polnilnik je treba oddati v center za odstranjevanje tovrstnih odpadkov.

POZOR: Naprava je zasnovana za delovanje v zaprtih prostorih.

Kljub uporabi varne zasnove, varnostnih ukrepov in dodatnih zaščitnih ukrepov med delom vedno obstaja preostala nevarnost poškodb.

OPOZORILO Li-Ion baterije lahko puščajo, se vžgejo ali eksplodirajo, če se segrejejo na visoke temperature ali če pride do kratkega stika. V vročih in sončnih dneh jih ne shranjujte v avtomobilu. Ne odpirajte baterijskega paketa. Li-Ion baterije vsebujejo elektronske varnostne naprave, ki lahko ob poškodbi povzročijo požar ali eksplozijo.

PIKTOGRAMI IN OPOZORIILA

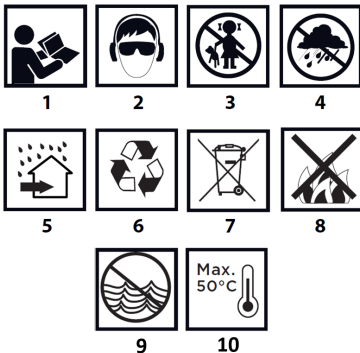

1. Preberite navodila za uporabo, upoštevajte opozorila in varnostne pogoje, ki jih vsebujejo.
2. Nosite zaščitna očala in zaščito za ušesa.
3. Otroke držite stran od naprave.
4. Protect pred dežjem.
5. Uporabljajte v zaprtih prostorih, zaščiteni pred vodo in vlago.
6. Recyclable.
7. Selektivno zbiranje.
8. Ne mečite celic v ogenj.

9. Predstavlja tveganje za vodno okolje.
10. Ne dovolite, da bi toplota presegla 50 °C.

OPIS GRAFIČNIH ELEMENTOV

Naslednje številčenje se nanaša na sestavne dele naprave prikazano na grafičnih straneh tega priročnika.

Poimenovanje	Opis
1	Celjusti držala vrtlavnika
2	Obroč za hitro menjavo držala
3	Obroč za uravnavanje navora
4	Izbiranje načina
5	Ročica menjalnika
6	Stikalo za vzvratno vožnjo
7	Stikalo za vklop/izklop
8	Glavni ročaj
9	Osvetlitev delovnega območja
10	Vtičnica za baterijo
11	Sponka za vzmetenje

* Med grafičnim prikazom in dejanskim izdelkom so lahko razlike

NAMEN

Vrtlak/vijačnik je električno orodje na baterijski pogon. Poganja ga breztrkačni motor na enosmerni tok skupaj s planetnim menjalnikom. Vrtlak je namenjen vijačenju in odvijanju vijakov in somikov v les, kovino, plastiko in keramiko ter vrтанju lukenj v omenjene materiale. Dodatna funkcija vrtlavnika/vijačnika je možnost vrтанja z udarcem v keramične materiale. Akumulatorska, akumulatorska električna orodja so še posebej uporabna pri notranjih delih, adaptacijah prostorov itd.

Električnega orodja ne uporabljate n a p a č n o .

DELOVANJE NAPRAVE

PRIPRAVA NA DELO

ODSTRANJEVANJE / VSTAVLJANJE BATERIJE

- Stikalo za smer vrtenja **Slika A6** nastavite v sredinski položaj.
- Pritisnite gumb za pritrnitev baterije in potisnite baterijo iz vtičnice **Slika A10**.
- Polnjeno baterijo (**ni priložena**) vstavite v držalo ročaja, dokler se gumb za pritrnitev baterije zvočno ne zaskoči.

POLNJENJE BATERIJE

Ni vključeno

Naprava je opremljena z delno napolnjeno baterijo. Baterijo je treba polniti v pogojih, ko je temperatura okolice od 4 °C do 40 °C. Nova baterija ali baterija, ki se dlje časa ni uporabljala, bo dosegla polno zmogljivost po približno 3 do 5 ciklih polnjenja in praznjenja.

- Iz naprave odstranite baterijo0.
- Polnilne priključite v omrežno vtičnico (230 V AC).
- Vstavite paket baterij v polnilnik. Preverite, ali je baterijski paket pravilno nameščen (potisnjen do konca).
- Ko je polnilnik priključen v omrežno vtičnico (230 V AC), se na polnilcu prižge zelena LED dioda, ki označuje, da je napetost priključena. Ko baterijo vstavite v polnilnik, se na polnilniku prižge rdeča LED dioda, ki označuje, da se baterija polni. Hkrati se pulzirajoče prižgejo zelene LED diode stanja polnjenja na bateriji v drugačni razporeditvi (glej opis spodaj).
- Impulzno prižiganje vseh diod LED - označuje izčrpanje baterije in potrebo po polnjenju.
- Pulzirajoča osvetlitev 2 LED diod - kaže na delno izpraznitvev.
- Pulzirajoča 1 LED - označuje visoko napolnjenost baterije.

Ko je baterija napolnjena, sveti LED dioda na polnilniku zeleno, vse LED diode za stanje napolnjenosti baterije pa svetijo neprekinjeno. Po določenem času (približno 15 s) LED diode za stanje polnjenja baterije ugasnejo.

POZOR: Baterija se ne sme polniti dlje kot 8 ur. Če ta čas prekoračite, lahko poškodujete celice baterije. Polnilnik se ne izklopi samodejno, ko je baterija popolnoma napolnjena. Zelena LED dioda na polnilniku bo ostala prižgana. Svetlobna dioda za stanje napolnjenosti baterije se bo po določenem času ugasnila. Preden odstranite baterijo iz vtičnice polnilnika, odklopite napajanje. Izogibajte se zaporednim kratkim polnjenjem. Ne polnite baterije, potem ko ste jo uporabljali le kratek čas. Znato skrajšanje časa med potrebnimi polnjenji pomeni, da je baterija obrabljena in jo je treba zamenjati.

Med polnjenjem se baterije segrejejo. Ne delajte takoj po polnjenju - počakajte, da baterija doseže sobno temperaturo. S tem preprečite poškodbe baterije.

PRIKAZ STANJA NAPOLNJENOSTI BATERIJE

Baterija je opremljena s indikatorjem stanja napolnjenosti (3 LED diode). Če želite preveriti stanje napolnjenosti baterije, pritisnite gumb indikatorja

stanja napoljenosti baterije. Ko svetijo vse diode LED, je stopnja napoljenosti baterije visoka. Prižgana 2 LED diodi kažeta na delno izpraznjenosti baterije. Če sveti samo 1 dioda, pomeni, da je baterija izpraznjena in jo je treba ponovno napolniti.

ZAVORA VIJAKA

Vrtalnik/vijačnik je opremljen z elektronsko zavoro, ki ustavi vreteno takoj, ko sprostite pritisk na stikalni gumb **Slika A7**. Zavora zagotavlja natančnost pri vijačenju in vrtanju, saj ob izklopljenem vretenu ne dopušta prostega vrtenja.

VKLOP/IZKLOP

Vklop - pritisnite gumb za vklop **Slika A7**.

Izklop - sprostite pritisk na stikalni gumb (**slika A7**).

Ob vsakem pritisku na gumb za vklop/izklop **Slika A7** se prižge LED **Slika A9**, ki osvetljuje delovno območje.

NADZOR HITROSTI

Hitrost vijačenja ali vrtenja lahko med delovanjem nastavite tako, da povečate ali zmanjšate pritisk na stikalni gumb **Slika A7**. Nastavitve hitrosti omogoča počasen zagon, ki pri vrtanju luknji v omet ali ploščice preprečuje zdrs svedra, pri vijačenju in odvijanju pa pomaga ohraniti nadzor nad delom.

PREOBREMENITVENA SKLOPKA

Ko nastavite obroček za nastavitve navora na **sliki A3** v izbrani položaj, sklopko trajno nastavite na določeno vrednost navora. Ko je nastavljeni navor dosežen, se preobremenitvena sklopka samodejno izklopi. S tem preprečite, da bi izvijač započil pregloboko ali poškodovali vrtalnik.

NADZOR NAVORA

- Za različne vijake in materiale se uporabljajo različne velikosti navora.
- Navor je tem večji, čim večje je število, ki ustreza določenemu položaju gumba **Slika A3**.
- Nastavite obroček za nastavitve navora **Slika A3** na določeno vrednost navora.
- Vedno začnite z manjšim navorom.
- Navor postopoma povečujte, dokler ne dosežete zadovoljivega rezultata.
- Za vrtenje izberite nastavitvev, označeno s simbolom vrtenja. S to nastavitvijo dosežete najvišjo vrednost navora.
- Sposobnost izbire prave nastavitve navora se pridobi z vajo.

POZOR! Z nastavitvijo obročka za uravnavanje navora v položaj za vrtenje se deaktivira preobremenitvena sklopka.

NAMESTITEV DELOVNEGA ORODJA

- Stikalo za smer vrtenja **Slika A6** nastavite v sredinski položaj.
- Z obračanjem obročka hitrega vpenjalnega držala **slika 1. A2** v nasprotni smeri urinega kazalca (glej oznako na obročku), dosežemo zeleno odprtost čeljusti, kar omogoča vstavitve svedra ali izvijača v čeljusti vpenjala **obr. A1**.
- Če želite pritrditi orodje, obrnite obroček hitrega vpenjala, **slika A2**, v smeri urinega kazalca in ga trdno zategnite.

Demontaža delovnega orodja poteka v obratnem vrstnem redu kot njegova montaža.

Pri pritjevanju svedra ali izvijača v hitro vpenjalno držalo poskrbite, da je orodje pravilno nameščeno. Kadar uporabljate kratke izvijačne nastavke ali nastavke, uporabite dodatno magnetno držalo kot podaljšek.

SMER VRTENJA V SMERI URINEGA KAZALCA - V NASPROTNI SMERI URINEGA KAZALCA

Smer vrtenja vrtalnega držala se izbere s stikalom za vrtenje **Slika A6**. Vrtanje v smeri urinega kazalca - nastavite stikalo na **sliki A6** v skrajni levi položaj.

Levo vrtenje - nastavite stikalo na **sliki A6** v skrajni desni položaj.

* Opozoriti je treba, da je v nekaterih primerih položaj stikala glede na vrtenje lahko drugačen od opisanega. Oglejte si grafične oznake na stikalu ali ohišju stroja. Varnostni položaj je srednji položaj stikala za smer vrtenja **sl. A6**, da se prepreči nenamerni zagon električnega orodja.

- V tem položaju vrtalnika/vijačnika ni mogoče zagnati.
- Ta položaj se uporablja za zamenjavo svedrov ali bitov.
- Pred zagonom preverite, ali je stikalo za smer vrtenja na **sliki A6** v pravilnem položaju.

POZOR! Ne spreminjajte smeri vrtenja, medtem ko se vreteno vrtalnika/vijačnika vrti.

MENJAVA PRESTAVNEGA MEHANIZMA

Stikalo za prestavljanje **Slika A5** za povečanje območja hitrosti.

Prva prestava: nižji vrtljaji, visok navor.

Druga prestava: višji vrtljaji, manjši navor.

Glede na opravljeno delo prestavite stikalo za prestavljanje v ustrezen položaj. Če stikala ni mogoče premakniti, rahlo obrnite vreteno.

Nikoli ne spreminjajte prestavne ročice, ko vrtalnik/vijačnik deluje. To lahko poškoduje električno orodje. Pri dolgotrajnem vrtanju z nizko hitrostjo vretena obstaja nevarnost pregretja motorja. Redno delajte odmore ali pustite, da naprava približno 3 minute deluje pri največji hitrosti brez obremenitve.

IZBIRA NAČINA DELOVANJA

Vrtalnik/vijačnik ima 3 načine delovanja:

- Vrtanje z udarci (keramika, opeka, beton) **Slika B1**
- Vijačenje (z nadzorom navora) **sl. B3**
- Vrtanje (les, kovina, plastika) **sl. B2**

S kolescem za izbiro načina delovanja nastavite ustrezen način **Slika A4**. Način delovanja nastavimo glede na delo, ki ga želimo opraviti, in material, v katerega vrtamo ali vijačimo.

POZOR! Udarne glave ne uporabljajte pri vrtanju v les, kovino in plastiko. Če vrtate v kovino z udarcem, pride do poškodb stroja. Vrtanje z udarci samo v keramične materiale bo povečalo učinkovitost vrtenja in skrajšalo čas vrtenja.

Izbira se izvede z nastavitvijo ustreznega simbola načina delovanja z obročkom **Slika B5** na označevalniku **Slika B6**

ROČICA

Vrtalnik/vijačnik ima praktičen ročaj s številko **A11**, ki se uporablja za obešanje, npr. na pas monterja pri delu na višini.

VZDRŽEVANJE IN SKLADIŠČENJE

- - Priporočljivo je, da napravo očistite takoj po vsaki uporabi.
- - Za čiščenje ne uporabljajte vode ali drugih tekočin.
- - Enoto je treba očistiti s suho krpo ali izpihati z nizkotlačnim stisnjanim zrakom.
- - Ne uporabljajte čistil ali topil, saj lahko poškodujejo plastične dele.
- - Redno čistite prezračevalne reže v ohišju motorja, da preprečite pregrevanje enote.
- - Napravo vedno shranjujte na suhem mestu, nedosegljivem otrokom.
- - Napravo shranjujte z odstranjeno baterijo.

Problem	Verjeten vzrok	Rešitev
Naprava ne deluje	Baterija ni pravilno nameščena.	Preverite namestitev baterije.
	Baterija ni napolnjena.	Preverite, ali je baterija napolnjena.
Baterija se ne polni.	Polnilni kabel ni pravilno povezan z baterijo.	Priključite polnilni kabel na baterijo in preverite, ali sveti rdeča dioda LED .
	Polnilec ni priključen.	Polnilec priključite v delujočo vtičnico.
	Previsoka ali prenizka temperatura okoliskega zraka.	Polnilec in baterijski sklop prestavite v okolje s temperaturo nad 5 °C ali pod 40 °C.
Naprava se nenadoma izklopi.	Baterija je dosegla najvišjo dovoljeno temperaturo.	Počakajte, da se baterija ohladi.
	Baterija se je izpraznila.	Pustite ga na polnilnik in postavite, da se napolni.

PARAMETER	VREDNOST	
Napetost baterije	18 V DC	
Razpon hitrosti v prostem teku	orodje I	0-320 min ⁻¹
	oprema II	0-1700 min ⁻¹
Področje uporabe hitrega vpenjala	13 mm	
Območje nastavitve navora	20+ vijačenje, vrtenje in vrtenje s kladivom	
Največji navor	95 Nm	
Največja frekvenca hoda	0-4800/0-25500 BPM	
Največji premer vrtenja v les	22	
Max. premer vrtenja v kovino	10	
Največji premer vrtenja v beton	10	
Največja velikost vijakov za les	8x80	
Stopnja zaščite IP	IPX0	
Zaščitni razred	III	
Masa	1.174 kg	
Leto izdelave	2023	
04-619 navaja tip in oznako stroja		

PODATKI O HRUPU IN VIBRACIJAH	
Vrtanje ravni zvočnega tlaka	$L_{PA} = 72,19 \text{ dB (A) K=5dB (A)}$
Raven zvočnega tlaka Udarno vrtanje	$L_{PA} = 87,07 \text{ dB (A) K=5dB (A)}$
Vrtanje ravni zvočne moči	$L_{WA} = 80,19 \text{ dB (A) K=5dB (A)}$
Raven zvočne moči Udarno vrtanje	$L_{WA} = 95,07 \text{ dB (A) K=5dB (A)}$
Vrednost pospeška vibracij pri vrtanju	$a_h = 3,883 \text{ m/s}^2 \text{ K}=1,5 \text{ m/s}^2$
Vrednost pospeška vibracij Udarno vrtanje	$a_h = 8,212 \text{ m/s}^2 \text{ K}=1,5 \text{ m/s}^2$

Paweł Kowalski

TOPEX GROUP pooblaščenec za kakovost

Varšava, 2023-12-19

LT

VERTIMO (NAUDOTOJO) VADOVAS
Gręžtuvas ir (arba) suktuvas: 04-619

PASTABA: PRIEŠ PRADĖDAMI NAUDOTI ĮRANGĄ, ATIDŽIAI PERSKAITYKITE ŠĮ VADOVĄ IR IŠSAUGOKITE JĮ ATEITYJĘ. ASMENYS, NESKAITĖ ŠIOS INSTRUKCIJOS, NETURĖJŲ MONTUOTI, REGULIUOTI AR EKSPLOATUOTI ĮRANGOS.

KONKREČIOS SAUGOS NUOSTATOS

DĖMESIO!

Atidžiai perskaitykite naudojimo instrukciją, laikykitės joje pateiktų įspėjimų ir saugos reikalavimų. Prietaisas suprojektuotas taip, kad jį būtų galima saugiai eksploatuoti. Nepaisant to: prietaiso montavimas, priežiūra ir eksploatavimas gali būti pavojingi. Laikydamiis toliau nurodytų procedūrų sumažinsite gaisro, elektros smūgio, sužalojimų riziką ir sutrumpinsite prietaiso montavimo laiką

ATIDŽIAI PERSKAITYKITE NAUDOTOJO VADOVĄ, KAD SUSIPAŽINTUMĖTE SU PRIETAISU, IŠSAUGOKITE ŠĮ VADOVĄ, KAD GALĖTUMĖTE JUO NAUDOTIS ATEITYJE.

SAUGUMO TAISYKLĒS

SPECIALIOS SAUGAUS GRĘŽTUVO / ATSUKTUVO NAUDOJIMO NUOSTATOS

- Dirbdami su gręžtuvu / gręžtuvu dėvėkite ausų apsaugos priemones ir apsauginius akinius. Triukšmo poveikis gali sukelti klausos praradimą. Metalo drožlės ir kitos skraidančios dalelės gali sukelti ilgalaikį akių pažeidimą.
- Atlikdami darbus, kai darbo įrankis gali susidurti su paslėptais elektros laidais, laikykitės įrankį už izoliuotų rankenos paviršių. Kreipkitės į
- maitinimo kabeliu, įtampa gali būti perduota į metalines prietaiso dalis, o tai gali sukelti elektros smūgį.

PAPILDOMOS SAUGAUS GRĖŽIMO IR (ARBA) GRĖŽTUVO NAUDOJIMO TAISYKLĒS

- Naudokite tik rekomenduojamus akumulatorius ir įkroviklius. Akumulatorius ir įkroviklį negalima naudoti kitiems tikslams.
- Nekeiskite įrankio sukimo krypties jam dirbant. To nepadarę, galite sugadinti gręžtuvą / gręžtuvą.
- Gręžtuvą ir (arba) gręžtuvą valykite minkšta, sausa šluoste. Niekada nenaudokite jokių ploviklių ar alkoholio.
- Nerenuntuokite sugedusio įrenginio. Remonto darbus gali atlikti tik gamintojas arba įgaliojasis techninės priežiūros centras.

TINKAMAS AKUMULATORIAUS TVARKYMAS IR EKSPLOATAVIMAS

- Akumulatoriaus įkrovimo procesą turėtų kontroliuoti naudotojas.
- Venkite įkrauti akumuliatorių esant žemesnei nei 0 °C temperatūrai.
- Akumulatorius įkraukite tik gamintojo rekomenduojamą įkrovikliu. Naudojant įkroviklį, skirtą kito tipo akumuliatoriams įkrauti, kyla gaisro pavojus.
- Kai akumulatorius nenaudojamas, laikykite jį atokiau nuo metalinių daiktų, pavyzdžiui, segtuku, monetų, raktų vinių, varžtų ar kitų smulkių metalinių daiktų, kurie gali trumpai sujungti akumulatoriaus gnybtus. Dėl trumpojo jungimo akumulatoriaus gnybtai gali nudegti arba užsidegti.
- Pažeidus ir (arba) netinkamai naudojant akumuliatorių, gali išsiskirti dujų. Išvėdinkite patalpą, atsiradus nemaloniems pojūčiams, kreipkitės į gydytoją. Dujos gali pažeisti kvėpavimo takus.
- Ekstremaliomis sąlygomis iš akumulatoriaus gali ištekėti skysčio. Iš akumulatoriaus ištekėjęs skystis gali sukelti dirginimą arba nudegimus. Aptikę nuotėkį, elkitės taip:
- Atsargiai nuvalykite skystį šluoste. Venkite skysčio patekimo ant odos ar į akis.
- jei skystis patenka ant odos, atitinkama kūno vieta
- reikia nedelsiant nuplauti dideliu kiekiu švaraus vandens arba skystį neutralizuoti švelnia rūgštimi, pavyzdžiui, citrinos sulčių arba actu.
- jei skysčio pateko į akis, nedelsdami plaukite jas dideliu kiekiu švaraus vandens bent 10 minučių ir kreipkitės į gydytoją.

Informacijos o hrupu in vibracijah

Emisije hrupa, kot sta raven zvočnega tlaka L_{pA} in raven zvočne moči L_{WA} ter merilna negotovost K , su navedene spodaj v navodilih v skladu s standardom EN 60745.

Vrednoti vibracij a_h in merilna negotovost K so bile določene v skladu s standardom EN 60745-2-1 in so navedene v nadaljevanju.

Raven vibracij, ki je navedena spodaj v teh navodilih, je bila izmerjena v skladu z merilnim postopkom iz standarda EN 60745 in se lahko uporablja za primerjavo električnih orodij. Uporablja se lahko tudi za predhodno oceno izpostavljenosti vibracijam.

Navedena raven vibracij je značilna za osnovno uporabo električnega orodja. Če se električno orodje uporablja v drugih aplikacijah ali z drugimi delovnimi orodji in če ni ustrezno vzdrževano, se lahko raven vibracij spremeni. Zaradi zgoraj navedenih razlogov se lahko izpostavljenost vibracijam poveča v celotnem delovnem obdobju.

Za natančno oceno izpostavljenosti vibracijam je treba upoštevati obdobja, ko je električno orodje izklopljeno ali ko je vklopljeno, vendar se ne uporablja za delo. Na ta način je lahko skupna izpostavljenost vibracijam precej nižja. Za zaščito uporabnika pred učinki vibracij je treba sprejeti dodatne previdnostne ukrepe, kot so: vzdrževanje električnega orodja in delovnih pripomočkov, zagotavljanje ustrezne temperature rok, ustreza organizacija dela.

VARSTVO OKOLJA



Izdelekov na električni pogon ne smete odlagati skupaj z gospodinjiskimi odpadki, temveč jih je treba odnesti v ustrezne prostore za odstranjevanje. Za informacije o odstranjevanju se obrnite na prodajalca izdelka ali lokalne oblasti. Odpadna električna in elektronska oprema vsebuje okoljsko inertne snovi. Oprema, ki ni reciklirana, predstavlja potencialno tveganje za okolje in zdravje ljudi.

Grupa Topex Spółka z ograniczoną odpowiedzialnością Spółka komandytowa s siedzibą w Warszawie, ul. Pograniczna 2/4 (v nadaljevanju: "Grupa Topex") obvešča, da so vse avtorske pravice na vsebini tega priročnika (v nadaljevanju: "Priročnik"), med drugim tudi: njegovo besedilo, fotografije, diagrame, risbe in sestavo, pripadajo izključno družbi Grupa Topex in so predmet pravnega varstva v skladu z Zakonom o avtorskih in sorodnih pravicah z dne 4. februarja 1994 (Ur. l. 2006, št. 90 Poz. 631, s spremembami). Kopiranje, obdelava, objava, spreminjanje celotnega priročnika in njegovih posameznih elementov v komercialne namene brez pisnega soglasja družbe Grupa Topex je strogo prepovedano in lahko povzroči civilno in kazensko odgovornost.

Izjava ES o skladnosti

Proizvajalec: Sp.k., ul. Pograniczna 2/4

02-285 Varšava

Izdelek: Akumulatorski vrtnik/vijačnik

Model: 04-619

Trgovsko ime: NEO TOOLS

Serijska številka: 00001 + 99999

Za to izjavo o skladnosti je odgovoren izključno proizvajalec.

Opisani izdelek je skladen z naslednjimi dokumenti:

Direktiva o strojih 2006/42/ES

Direktiva o elektromagnetni združljivosti 2014/30/EU

Direktiva RoHS 2011/65/EU, kakor je bila spremenjena z Direktivo 2015/863/EU

In izpolnjuje zahteve standardov:

EN 62841-1:2015+A11; EN 62841-2-1:2018+A11+A1+A12;

EN IEC 55014-1:2021; EN IEC 55014-2:2021;

EN IEC 63000:2018

Ta izjava se nanaša samo na stroj, kot je bil dan na trg, in ne vključuje sestavnih delov.

Ki jih doda končni uporabnik ali jih izvede naknadno.

Ime in naslov osebe s stalnim bivališčem v EU, pooblaščenca za pripravo tehnične dokumentacije:

Podpisano v imenu:

Grupa Topex Sp. z o.o. Sp.k.

Ulica Pograniczna 2/4

02-285 Varšava

- Nenaudokite pažeisto ar modifikuoto akumulatoriaus. Pažeistos arba modifikuotos baterijos gali
- veikia nenuspėjamai, todėl gali kilti gaisras, sprogdimas ar pavojus susižeisti.
- Akumulatorius negali būti veikiamas drėgmės ar vandens.
- Akumuliatorių visada laikykite atokiau nuo šilumos šaltinio. Nepalikite jo ilgai aukštoje temperatūroje (tiesioginiuose saulės spinduliuose, šalia radiatorių arba bet kur, kur temperatūra viršija 50 °C).
- Nelaikykite akumulatoriaus ugnyje ar aukštoje temperatūroje. Dėl ugnies arba aukštesnės nei 130 °C temperatūros gali įvykti sprogdimas.
- **PASTABA:** 130 °C temperatūrą galima nurodyti kaip 265 °F.
- Būtina laikytis visų įkrovimo instrukcijų, o akumulatoriaus negalima įkrauti temperatūroje, kuri neatitinka eksploatavimo instrukcijoje esančioje vardinųjų parametrų lentelėje nurodytos temperatūros. Netinkamai įkraunant arba naudojant temperatūrą, viršijančią nurodytą diapazoną, galima sugadinti akumuliatorių ir padidinti gaisro pavojų.

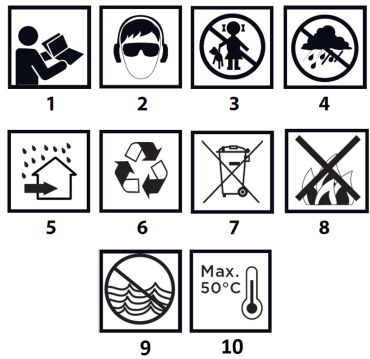

AKUMULATORIAUS REMONTAS:

- Pažeistų baterijų negalima taisyti. Akumuliatorių leidžiama remontuoti tik gamintoji arba įgaliotam aptarnavimo centrui.
- Panaudotą akumuliatorių reikia nuvežti į tokio tipo pavojingų atliekų šalinimo centrą.

ĮKROVIKLIO SAUGOS INSTRUKCIJOS

- Įkroviklis negali būti veikiamas drėgmės ar vandens. Vandens patekimas į įkroviklį padidina elektros smūgio pavojų. Įkroviklį galima naudoti tik patalpose, sausose patalpose.
- Prieš atlikdami bet kokią techninę priežiūrą ar valyti įkroviklį reikia atjungti nuo elektros tinklo.
- Nenaudokite įkroviklio ant degių paviršių (pvz., popieriaus, tekstilės) arba šalia degių medžiagų. Dėl įkrovimo metu pakilusios įkroviklio temperatūros kyla gaisro pavojus.
- Kiekvieną kartą prieš naudodami patikrinkite įkroviklio, kabelio ir kištuko būklę. Jei randama pažeidimų, įkroviklio nenaudokite. Nebandykite išardyti įkroviklio. Visus remonto darbus paveskite atlikti įgaliotam
- Į techninės priežiūros dirbtuves. Netinkamai sumontavus įkroviklį kyla elektros smūgio arba gaisro pavojus.
- Vaikai ir fiziškai, emociškai ar protiškaip neįgalūs asmenys, taip pat kiti asmenys, kurių patirties ar žinių nepakanka, kad galėtų naudotis įkrovikliu laikantis visų saugos priemonių, neturėtų naudotis įkrovikliu be atsakingo asmens priežiūros. Priešingu atveju kyla pavojus, kad netinkamai elgiantis su prietaisu bus sužalotas žmogus.
- Kai įkroviklis nenaudojamas, jis turi būti atjungtas nuo elektros tinklo.
- Būtina laikytis visų įkrovimo instrukcijų, o akumulatoriaus negalima įkrauti temperatūroje, kuri neatitinka eksploatavimo instrukcijoje esančioje vardinųjų parametrų lentelėje nurodytos temperatūros. Netinkamai įkraunant arba naudojant temperatūrą, viršijančią nurodytą diapazoną, galima sugadinti akumuliatorių ir padidinti gaisro pavojų.

ĮKROVIKLIŲ REMONTAS

- Sugedusio įkroviklio taisyti negalima. Įkroviklį leidžiama taisyti tik gamintoji arba įgaliotam aptarnavimo centrui.
- Panaudotą įkroviklį reikia nuvežti į tokio tipo atliekų šalinimo centrą.

DĖMESIO: prietaisas skirtas naudoti patalpose.

Nepaisant iš esmės saugios konstrukcijos, saugos priemonių ir papildomų apsaugos priemonių naudojimo, visada išlieka rizika susižeisti darbo metu.

DĖMESIO Li-Ion akumulatoriai gali ištekėti, užsidegti arba sprogti, jei jie įkaišta iki aukštos temperatūros arba yra trumpai sujungti. Nelaikykite jų automobiliųje karštomis ir saulėtomis dienomis. Neatidarykite akumulatoriaus pakuotės. Li-Ion akumulatoriuose yra elektroninių saugos įtaisų, kuriuos pažeidus akumuliatorių gali užsidegti arba sprogti.

PIKTOGRAMOS IR ĮSPĖJIMAI

1. Perskaitykite naudojimo instrukciją, laikykitės joje pateiktų įspėjimų ir saugos sąlygų.
2. Dėvėkite apsauginius akinius ir ausų sąaugą.
3. Laikykite vaikus atokiau nuo prietaiso.
4. Protect nuo lietaus.
5. Naudokite patalpse, apsaugotose nuo vandens ir drėgmės.
6. Recyclable.
7. Atrankinis rinkimas.
8. Nemeskite elementų į ugnį.
9. Kelia pavojų vandens aplinkai.
10. Neleiskite, kad karštis viršytų 50 °C.

GRAFINIŲ ELEMENTŲ APRAŠYMAS

Įrenginio sudedamosios dalys numeruojamos taip pavaizduoti šio vadovo grafiniuose puslapiuose.

Pavadinimas	Aprašymas
1	Grežimo griebtuvo žandikauliai
2	Greito keitimo laikiklio žiedas
3	Sukimo momento valdymo žiedas
4	Režimo rinkiklis
5	Pavarų perjungimo svirtis
6	Atbulinės eigos jungiklis
7	Įjungimo / išjungimo jungiklis
8	Pagrindinė rankena
9	Darbo zonos apšvietimas
10	Akumulatoriaus lizdas
11	Pakabos spaustukas

* Gali būti skirtumų tarp grafikos ir faktinio gaminio

TIKSLAS

Grąžtas ir (arba) gręžtuvas yra akumulatorinis elektrinis įrankis. Jį suka bešepetėlinis nuolatinės srovės variklis ir planetinė pavarų dėžė. Gręžtuvas skirtas medžio, metalo, plastiko ir keramikos varžtams bei varžtams įsukti ir atsukti ir skylėms minėtose medžiagose gręžti. Papildoma gręžtuvo ir gręžtuvo funkcija - galimybė gręžti su smūgiu keraminėse medžiagose. Belaidežiai, akumulatoriniai elektriniai įrankiai ypač naudingi atliekant vidaus darbus, pritaikant patalpas ir pan.

Nenaudokite elektrinio įrankio n e t i n k a m i a i .

PRIETAISO VEIKIMAS

PASIRUŠĪMAS DARBUI

AKUMULATORIAUS IŠĖMIMAS / ĮDĖJIMAS

- Nustatykite sukimosi krypties jungiklį **A6 pav.** į vidurinę padėtį.
- Paspauskite akumulatoriaus tvirtinimo mygtuką ir išstumkite akumuliatorių iš lizdo **A10 pav.**
- Įdėkite įkrautą akumuliatorių (į **komplektą neįeina**) į rankenos laikiklį, kol akumulatoriaus tvirtinimo mygtukas garsiai užsifiksuoja.

AKUMULATORIAUS ĮKROVIMAS

Neįtrauktas

Prietaisas tiekiamas su iš dalies įkrautu akumulatoriumi. Akumuliatorių reikia įkrauti tokiomis sąlygomis, kai aplinkos temperatūra yra nuo 4 °C iki 40 °C. Naujas arba ilgą laiką nenaudotas akumuliatorius pasieks pilną galingumą maždaug po 3-5 įkrovimo ir iškrovimo ciklų.

- Išimkite akumuliatorių iš prietaiso0.
- Įjunkite įkroviklį į elektros tinklo lizdą (230 V AC).
- Įdėkite akumuliatorių į įkroviklį. Patikrinkite, ar akumuliatorius tinkamai įdėtas (iki galo įstumtas).

- Įjungus įkroviklį į elektros tinklo lizdą (230 V kintamosios srovės), ant įkroviklio užsidęgs Žalios šviesos diodas, rodantis, kad įtampa prijungta. Kai akumuliatorius įdedamas į įkroviklį, ant įkroviklio išsibieja raudonas šviesos diodas, rodantis, kad akumuliatorius įkraunamas. Tuo pat metu pulsuojančiai užsidega kitokia tvarka išdėstyti žali įkrovimo būsenos šviesos diodai ant akumuliatoriaus (žr. aprašymą toliau).

- Impulsinis visų šviesos diodų išsibiejimasis - rodo, kad akumuliatorius išsikrovė ir jį reikia įkrauti.
- Pulsuojantis 2 šviesos diodų apšvietimas - rodo dalinį išsikrovimą.
- Pulsuojantis 1 šviesos diodas - rodo, kad akumuliatorius įkrautas.
- Kai akumuliatorius įkraunamas, įkroviklio šviesos diodas šviečia žaliai, o visi akumuliatoriaus įkrovimo būsenos šviesos diodai šviečia nepertraukiamai. Po tam tikro laiko (maždaug 15 s) akumuliatoriaus įkrovimo būsenos šviesos diodai užgessta.

DĖMESIO: Akumuliatoriaus negalima įkrauti ilgiau nei 8 valandas. Viršijus šį laiką gali būti pažeisti akumuliatoriaus elementai. Įkroviklis neišsijungia automatiškai, kai akumuliatorius visiškai įkrautas. Ant įkroviklio liks šviesti žalios šviesos diodas. Po kurio laiko akumuliatoriaus įkrovimo būsenos šviesos diodas išsijungs. Prieš išimdami akumuliatorių iš įkroviklio lizdo, atjunkite maitinimo šaltinį. Venkite trumpalaikių įkrovimų iš eilės. Neįkraukite akumuliatoriaus po trumpo naudojimo. Ženklus laiko tarp būtinų įkrovimų sumažėjimas rodo, kad akumuliatorius susidėvėjęs ir jį reikia pakeisti.

Įkrovimo metu baterijos įkaista. Nesiimkite darbo iš karto po įkrovimo - palaukite, kol akumuliatorius pasiekia kambario temperatūrą. Taip išvengsite akumuliatoriaus pažeidimų.

AKUMULIATORIAUS ĮKROVOS BŪSENOS INDIKACIJA

Akumuliatorius turi įkrovos būsenos indikatorių (3 šviesos diodai). Norėdami patikrinti akumuliatoriaus įkrovos būseną, paspauskite akumuliatoriaus įkrovos būsenos indikatoriaus mygtuką. Kai dega visi šviesos diodai, akumuliatoriaus įkrovos lygis yra aukštas. Jei dega 2 šviesos diodai, tai reiškia dalinį išsikrovimą. Tai, kad dega tik 1 diodas, rodo, kad akumuliatorius išsikrovė ir jį reikia įkrauti.

SUKLIO STABDYSI

Gręžtuve ir (arba) gręžtuve įrengtas elektroninis stabdys, kuris sustabdo verpstę, kai tik atleidžiamas jungiklio mygtuko spaudimas **A7 pav.** Stabdys užtikrina atsukimo ir gręžimo tikslumą, nes išjungtas neleidžia verpstei laisvai suktis.

JUNGTA / IŠJUNGTA

Įjungimas - paspauskite jungiklio mygtuką **A7 pav.** Išjungti - atleiskite jungiklio mygtuko spaudimą (**A7 pav.**) Kiekvieną kartą paspaudus įjungimo / išjungimo mygtuką **A7 pav.**, išsibieja šviesos diodas **A9 pav.**, apšviečiantis darbo zoną.

GREIČIO KONTROLĖ

Atsukimo arba gręžimo greitį galima reguliuoti darbo metu dinamiškai arba mažinant jungiklio mygtuko spaudimą **A7 pav.** Greičio reguliavimas leidžia lėtai pradėti darbą, todėl gręžiant skylės tinke ar plytelėse grąžtas nenslysta, o įsukant ir atsukant varžtus padeda išlaikyti darbo kontrolę.

PERKROVOS SANKABA

Nustatę sukimo momento reguliavimo žiedą **A3 pav.** į pasirinktą padėtį, visam laikui nustatysite sankabą į nurodytą sukimo momento dydį. Pasiekus nustatytą sukimo momentą, perkrovos sankaba automatiškai išsijungia. Tai apsaugo nuo per gilaus atsukto įsukimo ir gręžtuko sugadinimo.

SUKIMO MOMENTO KONTROLĖ

- Skirtingiems varžtams ir skirtingoms medžiagoms naudojami skirtingi sukimo momento dydžiai.
- Sukimo momentas tuo didesnis, kuo didesnis skaičius atitinka tam tikrą rankenėlės padėtį **A3 pav.**
- Nustatykite sukimo momento reguliavimo žiedą **A3 pav.** į nurodytą sukimo momento dydį.
- Visada pradėkite nuo mažesnio sukimo momento.
- Sukimo momentą didinkite palaipsniui, kol pasiekiate patenkinamą rezultatą.
- Norėdami gręžti, pasirinkite gręžimo simboliu pažymėtą nustatymą. Naudojant šį nustatymą pasiekiamas didžiausias sukimo momento vertė.
- Gebėjimas pasirinkti tinkamą sukimo momento nustatymą įgyjami praktiškai.

DĖMESIO! Nustatę sukimo momento valdymo žiedą į gręžimo padėtį, išjungsite perkrovos sankabą.

DARBO ĮRANKIO MONTAVIMAS

- Nustatykite sukimosi krypties jungiklį **A6 pav.** į vidurinę padėtį.

- Pasukdami greito veikimo griebtuvo žiedą **pav. A2** prieš laikrodžio rodyklę (žr. ženklimą ant žiedo), pasiekiamas norimas žandikaulių atsidarymas, kad grąžto ar atsukto antgalį būtų galima įstatyti į griebtuvo žandikaulius **pav. A1**.
- Norėdami pritrinti įrankį, pasukite greitojo fiksatoriaus žiedą, **A2 pav.**, pagal laikrodžio rodyklę ir tvirtai priveržkite.

Darbo įrankis išardomas atvirkštine tvarka nei surenkamas.

Kai gręžtuvo ar atsukto antgalį tvirtinate greito veikimo griebtuve, įsitikinkite, kad įrankis yra teisingoje padėtyje. Naudodami trumpus atsukto antgalius arba antgalius, kaip prailginimą naudokite papildomą magnetinį laikiklį.

SUKIMOSI KRYPTIS PAGAL LAIKRODŽIO RODYKLĘ - PRIEŠ LAIKRODŽIO RODYKLĘ

Gręžimo griebtuvo sukimosi kryptis pasirenkama **A6 pav.** esančiu sukimosi jungikliu.

Sukimas pagal laikrodžio rodyklę - nustatykite jungiklį **A6 pav.** į kraštutinę kairiąją padėtį.

Sukimas į kairę - nustatykite jungiklį **A6 pav.** į kraštutinę dešinę padėtį.

* Pažymėtina, kad kai kuriais atvejais jungiklio padėtis sukimosi atžvilgiu gali skirtis nuo aprašytosios. Žiūrėkite grafinius ženklus ant jungiklio arba mašinos korpuso. Saugi padėtis yra vidurinė sukimosi krypties jungiklio padėtis **pav. A6**, kad būtų išvengta atsitiktinio elektrinio įrankio paleidimo.

- Šioje padėtyje gręžtuvo / gręžtuvo paleisti negalima.
- Šioje pozicijoje keičiami grąžtai arba antgaliai.
- Prieš paleisdami patikrinkite, ar sukimosi krypties jungiklis **A6 pav.** yra tinkamoje padėtyje.

DĖMESIO! Negalima keisti sukimosi krypties, kol sukasi grąžto/suktuvo velenas.

PAVAROS KEITIMAS

Pavarų perjungimo jungiklis **A5 pav.** greičio diapazonui padidinti.

I pavara: mažesnės apšukos, didelis sukimo momentas.

II pavara: didesnės apšukos, mažesnė sukimo momento jėga.

Priklausomai nuo atliekamo darbo, perjunkite perjungimo jungiklį į reikiamą padėtį. Jei jungiklio negalima perstumti, šiek tiek pasukite veleną. Niekada nekeiskite pavarų perjungimo svirties, kai gręžtuvas / atsuktuvas veikia. Tai gali sugadinti elektrinį įrankį. Ilgą laiką gręžiant mažu sukimosi greičiu kyla pavojus, kad variklis perkais. Darykite periodines pertraukas arba leiskite įrenginiui veikti didžiausiu greičiu be apkrovos maždaug 3 minutes.

DARBO REŽIMO PASIRINKIMAS

Gręžtuvas ir gręžtuvas turi 3 darbo režimus:

- Gręžimas su smūgiu (keramika, plytos, betonas) **B1 pav.**
- Sraigutį įsukimas (su sukimo momento reguliavimu) **pav. B2**
- Gręžimas (mediena, metalas, plastikas) **B3**

Darbo režimo ratukas naudojamas atitinkamam režimui nustatyti **A4 pav.** Darbo režimas nustatomas atsižvelgiant į atliekamą darbą ir medžiagą, kurioje gręžiame arba įsukame varžtus.

DĖMESIO! Nenaudokite smūgiuotuvo gręždami medieną, metalą, plastiką. Gręžiant smūginiu būdu į metalą bus pažeistas įrenginys. Gręžiant smūginiu būdu tik keraminėse medžiagose, padidės gręžimo efektyvumas ir sutrumpės gręžimo laikas.

Pasirinkimas atliekamas nustatant atitinkamą darbo režimo simbolį žiedu **B5 pav.** ant žymeklio **B6 pav.**

RANKENĖLĖ

Grąžtas ir (arba) atsuktuvas turi praktišką figūrinę **A11 formos** rankeną, kuri naudojama į pakabininį, pvz., ant montuotojo diržo dirbant aukštyje.

PREIŽIŪRA IR SAUGOJIMAS

- Rekomenduojama prietaisą valyti iš karto po kiekvieno naudojimo.
- Valymui nenaudokite vandens ar kitų skysčių.
- Įrenginį reikia valyti sausu audiniu arba pūsti mažo slėgio suslęgtu oru.
- Nenaudokite jokių valiklių ar tirpiklių, nes jie gali pažeisti plastikines dalis.
- Kad įrenginys neperkaistų, reguliariai valykite variklio korpuse esančias ventiliacijos angas.
- Visada laikykite prietaisą sausoje, vaikams nepasiekiamoje vietoje.
- Laikykite prietaisą su išimtu akumuliatoriumi.

Problema	Tikėtina priežastis	Sprendimas
Įrenginys neveikia	Akumuliatorius įdėtas neteisingai.	Patikrinkite, sumontuotas akumuliatorius. ar
	Akumuliatorius neįkrautas.	Patikrinkite, ar akumuliatorius įkrautas. ar

Akumulatorius neįkraunamas.	Įkrovimo laidas netinkamai prijungtas prie akumulatoriaus.	Prijunkite įkrovimo laidą prie akumulatoriaus ir patikrinkite, ar šviečia raudonas šviesos diodas .
	Įkroviklis neprijungtas.	Įjunkite įkroviklį į veikiančią elektros laidą.
	Per aukštą arba per žemą aplinkos oro temperatūrą.	Perkelkite įkroviklį ir akumulatorių į aplinką, kurioje temperatūra yra aukštesnė nei 5°C arba žemesnė nei 40°C.
Įrenginys staiga išsijungia.	Akumulatorius pasiekė didžiausią leistiną temperatūrą.	Palaukite, kol akumulatorius atvės.
	Akumulatorius išsikrovė.	Įdėkite į įkroviklį ir palikite įkrauti.

APLINKOS APSAUGA



Elektra varomų gaminių negalima išmesti kartu su buitinėmis atliekomis, juos reikia pristatyti į atitinkamas utilizavimo vietas. Dėl informacijos apie šalimą kreipkitės į gaminio pardavėjų arba vietos valdžios instituciją. Elektros ir elektroninės įrangos atliekose yra ekologiškai inertinių medžiagų. Neperdirbta įranga kelia potencialų pavojų aplinkai ir žmonių sveikatai.

"Grupa Topex Spółka z ograniczoną odpowiedzialnością" "Spółka komandytowa", kurios registruota buveinė yra Varšuvoje, ul. Pograniczna 2/4 (toliau - "Grupa Topex") informuoja, kad visos autorių teisės į šio vadovo (toliau - "Vadovas") turinį, įskaitant, bet kita ko. jo tekstą, nuotraukas, diagramas, brėžinius, taip pat jo kompoziciją, priklauso tik "Grupa Topex" ir yra teisinės apsaugos objektas pagal 1994 m. vasario 4 d. Autorių teisių ir gretutinių teisių įstatymą (Žin., 2006, Nr. 90 Poz. 631, su pakeitimais). Kopijuoti, apdoroti, skelbti, keisti visą vadovą ir atskirus jo elementus komerciniais tikslais be raštiško "Grupa Topex" sutikimo yra griežtai draudžiama ir gali užtraukti civilinę ir baudžiamąją atsakomybę.

PARAMETRAS	VERTĖ	
Akumulatoriaus įtampa	18 V NUOLATINĖ SROVĖ	
Tuščiosios eigos greičio diapazonas	pavara I	0-320 min. ⁻¹
	pavara II	0-1700 min. ⁻¹
Greito veikimo griebtuvo taikymo sritis	13 mm	
Sukimo momento reguliavimo diapazonas	20+ atsuktuvų, gręžimo ir smūginio gręžimo	
Maksimalus sukimo momentas	95 Nm	
Maksimalus eigos dažnis	0-4800/0-25500 BPM	
Maksimalus gręžimo skersmuo medienoje	22	
Maksimalus metalo gręžimo skersmuo	10	
Maksimalus betono gręžimo skersmuo	10	
Maksimalus mėsraigčių dydis	8x80	
IP apsaugos laipsnis	IPX0	
Apsaugos klasė	III	
Masė	1 174 kg	
Gamybos metai	2023	
04-619 nurodo mašinos tipą ir pavadinimą		
TRIUŠMO IR VIBRACIJOS DUOMENYS		
Garso slėgio lygio gręžimas	L _{PA} = 72,19 dB (A) K=5dB (A)	
Garso slėgio lygis Smūginis gręžimas	L _{PA} = 87,07 dB (A) K=5dB (A)	
Garso galios lygio gręžimas	L _{WA} = 80,19 dB (A) K=5dB (A)	
Garso galios lygis Smūginis gręžimas	L _{WA} = 95,07 dB (A) K=5dB (A)	
Gręžimo vibracijos pagreičio vertė	a _h = 3,883 m/s ² K=1,5 m/s ²	
Vibracijos pagreičio vertė Smūginis gręžimas	a _h = 8,212 m/s ² K=1,5 m/s ²	

Informacija apie triukšmą ir vibraciją

Toliau instrukcijose pagal standartą EN 60745 pateikiamas triukšmo sklaidimas, pavyzdžiui, garso slėgio lygis L_{PA} ir garso galios lygis L_{WA}, bei matavimo neapibrėžtis K.

Toliau pateikiamos vibracijos vertės a_h ir matavimo neapibrėžtis K, nustatytos pagal standartą EN 60745-2-1.

Toliau šiose instrukcijose nurodytas vibracijos lygis buvo išmatuotas pagal standartą EN 60745 nurodytą matavimo procedūrą ir gali būti naudojamas elektriniams įrankiams palyginti. Jis taip pat gali būti naudojamas preliminariam vibracijos poveikio įvertinimui.

Nurodytas vibracijos lygis atitinka pagrindinį elektrinio įrankio naudojimo būdą. Jei elektrinis įrankis naudojamas kitais tikslais arba su kitais darbo įrankiais ir jei jis nėra pakankamai prižiūrimas, vibracijos lygis gali pasikeisti. Dėl pirmiau nurodytų priežasčių per visą darbo laikotarpį gali padidėti vibracijos poveikis.

Norint tiksliai įvertinti vibracijos poveikį, būtina atsižvelgti į laikotarpius, kai elektrinis įrankis yra išjungtas arba kai jis įjungtas, bet nenaudojamas darbu. Tokiu būdu bendras vibracijos poveikis gali būti gerokai mažesnis. Siekiant apsaugoti naudotoją nuo vibracijos poveikio, reikėtų imtis papildomų atsargumo priemonių, pavyzdžiui: prižiūrėti elektrinį įrankį ir darbo įrankius, užtikrinti tinkamą rankų temperatūrą, tinkamai organizuoti darbą.

EB atitikties deklaracija

Gamintojas: Sp.k., ul. Pograniczna 2/4

02-285 Varšuva

Produktas: Akumulatorinis gręžtuvas/suktuvas

Modelis: 04-619

Prekybos pavadinimas: NEO TOOLS

Serijos numeris: 00001 + 99999

Už šią atitikties deklaraciją atsako tik gamintojas.

Pirmiau aprašytas gaminytis atitinka šiuos dokumentus:

Mašinų direktyva 2006/42/EB

Elektromagnetinio suderinamumo direktyva 2014/30/ES

RoHS direktyva 2011/65/ES su pakeitimais, padarytais Direktyva 2015/863/ES

Ir atitinka standartų reikalavimus:

EN 62841-1:2015+A11; EN 62841-2-1:2018+A11+A1+A12;;

EN IEC 55014-1:2021; EN IEC 55014-2:2021;

EN IEC 63000:2018

Ši deklaracija taikoma tik tokioms mašinoms, kokios jos pateikiamos į rinką, ir neapima sudedamųjų dalių, prideda galutinis naudotojas arba atlieka vėliau.

ES reziduojančio asmens, įgaliojoto rengti techninę dokumentaciją, vardas, pavardė ir adresas:

Pasirašyta:

Grupa Topex Sp. z o.o. Sp.k.

Pograniczna gatvė 2/4

02-285 Varšuva

Paweł Kowalski

Paweł Kowalski

TOPEX GROUP kokybės pareigūnas

Varšuva, 2023-12-19

LV

TULKOŠANAS (LIETŪVA) ROKASGRĀMATA

Urbis/dzinējs: 04-619

PIEZĪME: PIRMS IEKĀRTAS LIETOŠANAS RŪPĪGI IZLASIET ŠO ROKASGRĀMATU UN SAGLABĀJIET TO TURPMĀKAI LIETOŠANAI. PERSONĀM, KAS NAV IZLASĪJUSĀS INSTRUKCIJU, NEVAJADZĒTU VEIKT IEKĀRTAS MONTĀŽU, REGULĒJAMU VAI EKSPLUATĀCIJU.

ĪPAŠI DROŠĪBAS NOTEIKUMI

PIEZĪME!

RŪpīgi izlasiet lietošanas instrukciju, ievērojiet tajā ietvertos brīdinājumus un drošības noraģinājumus. Ierīce ir izstrādāta drošai ekspluatācijai. Tomēr ierīces uzstādīšana, apkope un izstrādāšana var būt bīstama. Ievērojot turpmāk minētās procedūras, samazināsiet ugunsgrēka, elektriskās strāvas trieciena, traumų risku un ierīces uzstādīšanas laiku.

RŪPĪGI IZLASIET LIETOŠANAS PAMĀCĪBU, LAI IEPAZĪTOS AR IERĪCI, SAGLABĀJIET ŠO ROKASGRĀMATU TURPMĀKAI LIETOŠANAI.

DROŠĪBAS NOTEIKUMI

ĪPAŠI NOTEIKUMI URBJA/SKRŪVGRĪEŽA DROŠAI DARBĪBAI

- Strādājot ar urbja/mašīnu/vērtuvi, lietojiet ausu aizsarglīdzekļus un aizsargbrilles. Tirokšņa iedarbība var izraisīt dzirdes zudumu. Metāla skaidas un citas lidojošas daļiņas var izraisīt palielošus acu bojājumus.
- Veicot darbus, kuros darba rīks var saskarties ar slēptiem elektrības vadiem, turiet rīku par roktura izolētajām virsmām. Sazinieties ar

- ar elektrotīkla barošanas kabeli var izraisīt sprieguma pārnesei uz ierīces metāla daļām, kas var izraisīt elektriskās strāvas triecienu.

PAPILDU NOTEIKUMI DROŠAI URBJMAŠĪNAS/DZIRVGRIEZES DARBĪBAI

- Izmantojiet tikai ieteiktās baterijas un lādētājus. Akumulatorus un lādētājus nedrīkst izmantot citiem mērķiem.
- Darbības laikā nemainiet instrumenta vārpstas rotācijas virzienu. Pretējā gadījumā urbjmašīna var tikt bojāta.
- Urbjmašīnas/dzirmaviņas tīrīšanai izmantojiet mikstu, sausu drānu. Nekad nelietojiet mazgāšanas līdzekļus vai spirtu.
- Bojātu ierīci neresmontējiet. Remontu drīkst veikt tikai ražotājs vai pilnvarots servisa centrs.

PARĒIZA AKUMULATORU LIETOŠANA UN EKSPLUATĀCIJA

- Akumulatora uzlādes procesam jābūt lietotāja kontrolē.
- Izvairieties no akumulatora uzlādes temperatūrā, kas zemāka par 0°C.
- Uzlādējiet akumulatorus tikai ar ražotāja ieteikto lādētāju. Izmantojot lādētāju, kas paredzēts cita tipa akumulatoru uzlādei, pastāv ugunsgrēka risks.
- Kad akumulators netiek lietots, turiet to tālāk no metāla priekšmetiem, piemēram, papīra saspaudzēm, monētām, atslēgu nagiem, skrūvēm vai citiem maziem metāla priekšmetiem, kas var radīt īssavienojumu akumulatora terminālos. Akumulatora spaiļu īssavienojums var izraisīt apdegumus vai ugunsgrēku.
- Akumulatora bojājumu un/vai nepareizas lietošanas gadījumā var izdalīties gāzes. Izvādiniet telpu, diskomforta gadījumā konsultējieties ar ārstu. Gāzes var bojāt elpošanas ceļus.
- Ekstrēmās apstākļos var rasties šķidruma noplūde no akumulatora. Šķidruma noplūde no akumulatora var izraisīt kairinājumu vai apdegumus. Ja tiek konstatēta noplūde, rīkojieties šādi:
 - Rūpīgi noslaukiet šķidrumu ar drānu. Izvairīties no šķidruma saskares ar ādu vai acīm.
 - Ja šķidrums nonāk saskarē ar ādu, attiecīgo ķermeņa zonu.
 - nekavējoties jānomazgā ar lielu daudzumu tīra ūdens vai šķidrums jāneitralizē ar vieglu skābi, piemēram, citronu sulu vai etiķi.
 - Ja šķidrums nokļūst acīs, nekavējoties vismaz 10 minūtes skalot acis ar lielu daudzumu tīra ūdens un meklēt medicīnisku palīdzību.
- Neizmantojiet bojātu vai pārveidotu akumulatoru. Bojātas vai pārveidotas baterijas var
 - darbotas neparedzēti, izraisot ugunsgrēku, sprādzienu vai traumu gūšanu.
 - Akumulatoru nedrīkst pakļaut mitruma vai ūdens iedarbībai.
 - Akumulatoru vienmēr turiet tālu no karstuma avota. Neatstājiet to ilgstoši augstā temperatūrā (tiešos saules staros, radiatoru tuvumā vai vietās, kur temperatūra pārsniedz 50°C).
 - Akumulatoru nepakļaujiet uguns iedarbībai vai pārmērīgai temperatūrai. Uguns vai temperatūras virs 130°C iedarbība var izraisīt sprādzienu.

PIEZĪME: 130°C temperatūrā var norādīt kā 265°F.

- Jāievēro visi uzlādes norādījumi, un akumulatoru nedrīkst uzlādēt temperatūrā, kas ir ārpus ekspluatācijas instrukcijas tabulā norādītā diapazona. Nepareiza uzlāde vai uzlāde temperatūrā, kas ir ārpus norādītā diapazona, var sabojāt akumulatoru un palielināt ugunsgrēka risku.

AKUMULATORU REMONTS:

- Bojātas baterijas nedrīkst remontēt. Akumulatoru drīkst remontēt tikai ražotājs vai pilnvarots servisa centrs.
- Izlietotā baterija jānogādā šāda veida bīstamo atkritumu iznīcināšanas centrā.

LĀDĒTĀJA DROŠĪBAS INSTRUKCIJAS

- Lādētājs nedrīkst būt pakļauts mitruma vai ūdens iedarbībai. Ūdens iekļūšana lādētājā palielina trieciena risku. Lādētāju drīkst lietot tikai telpās, sausās telpās.
- Pirms apkopes vai tīrīšana lādētājs jāatvieno no elektrotīkla.
- Nelietojiet lādētāju uz viegli uzliesmojošas virsmas (piemēram, papīra, tekstila) vai viegli uzliesmojošu vielu tuvumā. Lādētāja temperatūras paaugstināšanās lādēšanas procesa laikā rada aizdegšanās risku.
- Katru reizi pirms lietošanas pārbaudiet lādētāja, kabeļa un kontaktdakšas stāvokli. Ja tiek konstatēti bojājumi, lādētāju nelietojiet. Nemēģiniet izjaukt lādētāju. Visus remontdarbus nododiet autorizētam speciālistam.
- uz servisa darbnīcu. Nepareiza lādētāja uzstādīšana rada elektrošoka vai ugunsgrēka risku.
- Bērni un fiziķi, emocionāli vai garīgi atpalikušas personas, kā arī citas personas, kuru pieredze vai zināšanas nav pietiekamas, lai

darbinātu lādētāju, ievērojot visus drošības pasākumus, nedrīkst lietot lādētāju bez atbildīgas personas uzraudzības. Pretējā gadījumā pastāv risks, ka ierīce tiks nepareizi lietota, kā rezultātā var tikt gūti ievainojumi.

- Ja lādētājs netiek lietots, tas jāatvieno no elektrotīkla.
- Jāievēro visi uzlādes norādījumi, un akumulatoru nedrīkst uzlādēt temperatūrā, kas ir ārpus ekspluatācijas instrukcijas tabulā norādītā diapazona. Nepareiza uzlāde vai uzlāde temperatūrā, kas ir ārpus norādītā diapazona, var sabojāt akumulatoru un palielināt ugunsgrēka risku.

LĀDĒTĀJA REMONTS

- Bojātu lādētāju nedrīkst remontēt. Lādētāja remontu drīkst veikt tikai ražotājs vai pilnvarots servisa centrs.
- Izlietotais lādētājs jānogādā šāda veida atkritumu iznīcināšanas centrā.

UZMANĪBĀ: Ierīce ir paredzēta darbam telpās.

Neraugoties uz to, ka tiek izmantota pēc būtības droša konstrukcija, drošības pasākumi un papildu aizsardzības pasākumi, darba laikā vienmēr pastāv atlikušais traumu risks.

UZMANĪBĀ Li-Ion akumulatori var noplūst, aizdegties vai eksplodēt, ja tie tiek sasildīti līdz augstai temperatūrai vai īssavienoti. Neglabājiet šīs automašīnā karstās un saulainās dienās. Neatveriet akumulatoru komplektu. Li-Ion akumulatori satur elektroniskās drošības ierīces, kuru bojājuma gadījumā akumulators var aizdegties vai eksplodēt.

PIKTOGRAMMAS UN BRĪDINĀJUMI

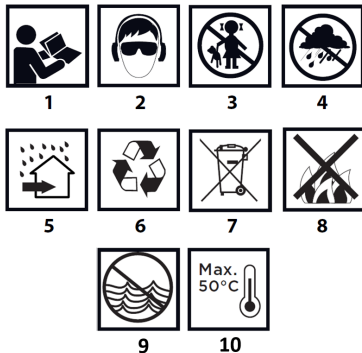

1. Izsiet lietošanas instrukciju, ievērojiet tajā ietvertos brīdinājumus un drošības nosacījumus.
2. Nēsājiet aizsargbrilles un ausu aizsarglīdzekļus.
3. Sargājiet bērnus no ierīces.
4. Protect no lietus.
5. Izmantojiet iekšelpas, pasargājot no ūdens un mitruma.
6. Recycleable.
7. Selektīvā vākšana.
8. Neieņemiet šūnas uguni.
9. rada risku ūdens vīdei.
10. Nepieļaujiet, ka karstums pārsniedz 50°C.

GRAFISKO ELEMENTU APRAKSTS

Tālāk norādītā numerācija attiecas uz ierīces sastāvdaļām. atēlots šīs rokasgrāmatas grafiskajās lapās.

Apzīmējums	Apraksts
1	Urbjmašīnas skavas
2	Ātrās maiņas turētāja gredzens
3	Griezes momenta vadības gredzens
4	Režīma skala
5	Pārnese un pārslēgšanas svira
6	Reversijas slēdzis
7	Ieslēgšanas/izslēgšanas slēdzis
8	Galvenais rokturis
9	Darba zonas apgaismojums
10	Akumulatora ligzda
11	Piekares skava

* Iespējamas atšķirības starp grafisko attēlu un faktisko produktu.

MĒRKIS

Urbs/dzirnējs ir ar akumulatoru darbināms elektroinstruments. To darbinā bezsuku līdzstrāvas motors kopā ar planetāro pārnese/kārību. Urbs ir paredzēts skrūvju un bultskrūvju skrūvēšanai un atskrūvēšanai kokā, metālā,

plastmasā un keramikā, kā arī caurumu urbsšanai iepriekš minētajos materiālos. Urbjmašīnas/vērmašīnas papildu funkcija ir iespēja ar triecienu urbt keramikas materiālos. Akumulatora, bezvadu elektriski darbarīki ir īpaši noderīgi iekšdarbiem, telpu pielāgošanai u. tml.

Neizmantojiet elektroinstrumentu n e p a r e i z i .

IERĪCES DARBĪBA

SAGATAVOŠANĀS DARBAM

AKUMULATORA IZŅĒMŠANA / IEVIETOŠANA

- - **A6. attēlā redzamo** rotācijas virziena slēdzi iestatiet centrālajā pozīcijā.
- - Nospiediet akumulatora fiksācijas pogu un izvelciet akumulatoru no ligzdas **A10. attēls**.
- - Ievietojiet uzlādētu akumulatoru (**nav iekļauts komplektā**) roktura turētājā, līdz akumulatora pievienošanas poga dzirdami ieslēdzas.

AKUMULATORA UZLĀDE

Nav iekļauts

Ierīce tiek piegādāta ar daļēji uzlādētu akumulatoru. Akumulatoru jāuzlādē apstākļos, kad apkārtējās vides temperatūra ir no 4°C līdz 40°C. Jauns akumulators vai ilgstoši nelietots akumulators sasniegs pilnu jaudu pēc aptuveni 3 - 5 uzlādes cikliem.

- - Izmēriet akumulatoru no ierīces 0.
- - Iespraudiet lādētāju elektrotīkla kontaktligzdā (230 V maiņstrāvas).
- - Ievietojiet akumulatoru lādētājā. Pārbaudiet, vai akumulatora bloks ir pareizi ievietots (ievietots līdz galam).

Kad lādētājs ir pievienots elektrotīkla kontaktligzdai (230 V maiņstrāvas), uz lādētāja iedegas zaļš LED indikators, kas norāda, ka spriegums ir pievienots. Kad akumulators ir ievietots lādētājā, uz lādētāja iedegas sarkana LED, kas norāda, ka akumulators tiek uzlādēts. Tajā pašā laikā uz akumulatora pulsējoši iedegas zaļās uzlādes statusa gaismas diodes, kas ir citā izkārtojumā (sk. apraksts tālāk).

- - Impulsa apgaismojums visos LED indikatoros - norāda, ka akumulators ir izsmelts un ir nepieciešams to uzlādēt.
- - 2 LED pulsējošs iedegums - norāda uz daļēju izlādi.
- - Pulsējošs 1 LED - norāda uz augstu akumulatora uzlādes līmeni.

Kad akumulators ir uzlādēts, lādētāja indikators iedegas zaļā krāsā un visi akumulatora uzlādes statusa indikatori nepārtraukti iedegas. Pēc noteikta laika (aptuveni 15 s) akumulatora uzlādes stāvokļa indikatori ieslēdzas.

UZMANĪBU: akumulatoru nedrīkst uzlādēt ilgāk par 8 stundām. Pārsniedzot šo laiku, var tikt bojātas akumulatora šūnas. Lādētājs neizslēdzas automātiski, kad akumulators ir pilnībā uzlādēts. Uz lādētāja joprojām degs zaļais LED indikators. Akumulatora uzlādes stāvokļa indikators pēc kāda laika izslēgsies. Pirms akumulatora izņemšanas no lādētāja kontaktligzdas atvienojiet strāvas padevi. Izvairieties no secīgas īslaicīgas uzlādes. Neuzlādējiet akumulatoru pēc īslaicīgas lietošanas. Ievērojams laika samazinājums starp nepieciešamajām uzlādēm norāda, ka akumulators ir nolietojies un ir jānomaina.

Uzlādes laikā akumulatori sasiest. Neuzsāciet darbu uzreiz pēc uzlādes - pagaidiet, līdz akumulators ir sasniedzis istabas temperatūru. Tas novērsīs akumulatora bojājumus.

AKUMULATORA UZLĀDES STATUSA INDIKĀCIJA

Akumulators ir aprīkots ar uzlādes stāvokļa indikatoru (3 LED). Lai pārbaudītu akumulatora uzlādes stāvokli, nospiediet akumulatora uzlādes stāvokļa indikatora pogu. Ja deg visi LED indikatori, akumulatora uzlādes līmenis ir augsts. Ja iedegas 2 gaismas diodes, tas norāda uz daļēju izlādi. Tas, ka deg tikai 1 diode, norāda, ka akumulators ir izlādējies un tas ir jāuzlādē.

SPINDLE BRAKE

Urbjmašīna/durbtvēris ir aprīkots ar elektronisko bremzi, kas aptur vārpstu, tiklīdz tiek atlaists spiedienu uz slēdža pogu **A7. attēls**. Bremze nodrošina skrūvēšanas un urbsšanas precizitāti, neļaujot vārpstai brīvi griezties, kad tā ir izslēgta.

IESLĒGTS/IZSLĒGTS

Ieslēgšana - nospiediet slēdža pogu **A7. attēls**.

Izslēgt - atlaidiet spiedienu uz slēdža pogu (**A7. attēls**).

Katru reizi, kad tiek nospiesta ieslēgšanas/izslēgšanas poga **A7. attēls**, iedegas gaismas diode **A9. attēlā**, apgaismojot darba zonu.

ĀTRUMA KONTROLE

Skrūvgriešanas vai urbsšanas ātrumu var regulēt darbības laikā, palielinot vai samazinot spiedienu uz slēdža pogu **A7. attēls**. Ātruma regulēšana ļauj lēni sākt darbu, kas, urbjot caurumus apmetumā vai fižēs, novērš urbja izslīdēšanu, savukārt, skrūvējot un atskrūvējot, tas palīdz saglabāt darba kontroli.

PĀRSLODZES SAJŪGS

Iestatot griezes momenta regulēšanas gredzenu **A3 att.** izvēlētajā pozīcijā, sajūgs tiek pastāvīgi iestatīts uz noteikto griezes momenta līmeni. Kad iestatītais griezes moments ir sasniegts, pārslodzes sajūgs tiek automātiski izslēgts. Tas novērš skrūvgrieža iedzišanu pārāk dziļi vai urbja bojāšanu.

GRIEZES MOMENTA KONTROLE

- - Dažādām skrūvēm un dažādiem materiāliem tiek izmantoti dažādi griezes momenta līmeņi.
- - Griezes moments ir jo lielāks, jo lielāks ir skaitlis, kas atbilst noteiktai slēdža pozīcijai **A3. attēls**.
- - Iestatiet griezes momenta regulēšanas gredzenu **A3 att.** uz norādīto griezes momenta līmeni.
- - Vienmēr sāciet ar mazāku griezes momentu.
- - Pakāpeniski palieliniet griezes momentu, līdz tiek sasniegts apmierinošs rezultāts.
- - Urbšanai izvēlieties iestatījumu, kas apzīmēts ar urbja simbolu. Ar šo iestatījumu tiek sasniegta lielākā griezes momenta vērtība.
- - Spēja izvēlēties pareizo griezes momenta iestatījumu tiek apgūta ar praksi.

UZMANĪBU! Griezes momenta regulēšanas gredzenu iestatīšana urbsšanas pozīcijā deaktivizē pārslodzes sajūgu.

DARBA RĪKA UZSTĀDĪŠANA

- - **A6. attēlā redzamo** rotācijas virziena slēdzi iestatiet centrālajā pozīcijā.
- - Pagriezot ārās darbības skavas gredzenu, **attēls. A2** pretēji pulksteņrādītāja rādītāja virzienam (sk. marķējumu uz gredzena), tiek panākts vēlamais spaiļu atvērums, ļaujot ievietot urbja vai skrūvgrieža uzgalti skavas spaiļēs, **1. att. A1**.
- - Lai nostiprinātu darbarīku, pagrieziet ārās darbības skavas gredzenu, **A2. attēls**, pulksteņrādītāja kustības virzienā un stingri pievelciet.

Darbarīka demontāža tiek veikta pretējā secībā, nekā tā montāža.

Nostiprinot urbja vai skrūvgrieža uzgalti ātrdarbīgajā skavā, pārliecinieties, vai instruments ir pareizi novietots. Ja izmantojat īsus skrūvgriežu uzgaļus vai uzgaļus, izmantojiet papildu magnētisko turētāju kā pagarinājumu.

ROTĀCIJAS VIRZIENS PULKSTENRĀDĪTĀJA VIRZIENĀ - PRETĒJI PULKSTENRĀDĪTĀJA VIRZIENAM

Urbjmašīnas skavas rotācijas virziena izvēlas, izmantojot rotācijas slēdzi **A6. att.**

Rotācija pulksteņrādītāja kustības virzienā - iestatiet slēdzi **A6 attēlā** galējā kreisajā pozīcijā.

Rotācija pa kreisi - iestatiet slēdzi **A6 attēlā** galējā labajā pozīcijā.

* JaŅņem vērā, ka dažos gadījumos slēdža stāvoklis atbilstībā pret rotāciju var atšķirties no aprakstīta. Skatiet grafiskās zīmes uz slēdža vai mašīnas korpusa. Drošības pozīcija ir rotācijas virziena slēdža vidējā pozīcija **1. att. A6**, lai novērstu nejaucu elektroinstrumenta iedarbināšanu.

- - Šajā pozīcijā urbjmašīnu/mašīnurveri nevar iedarbināt.
 - - Šo pozīciju izmanto, lai nomainītu urbjus vai uzgaļus.
 - - Pirms iedarbināšanas pārbaudiet, vai rotācijas virziena slēdzis **A6. attēlā** ir pareizajā pozīcijā.
- UZMANĪBU!** Nomainiet rotācijas virziena, kamēr urbjmašīnas/skrūvgrieža vārpsta griežas.

PĀRNEŠUMU PĀRSLĒGŠANA

Pārnesumu pārslēgšanas slēdzis **A5. attēls** ātruma diapazona palielināšanai.

I pārnesums: zemāki apgriezieni, liels griezes moments.

II pārnesums: lielāki apgriezieni, mazāks griezes moments.

Atkarībā no veicamajam darbiem pārslēdziet pārslēgšanas slēdzi uz pareizo pozīciju. Ja slēdzi nav iespējams pārvietot, nedaudz pagrieziet vārpstu.

Nekad nemainiet pārnesumu pārslēgšanas slēdzi, kamēr urbjmašīna/skrūvgriezis darbojas. Tas var sabojāt elektroinstrumentu. Ilgstoši urbjot ar mazu vārpstas apgrieziena, pastāv risks, ka motors var pārkarst. Regulāri veiciet pārtraukumus vai ļaujiet ierīcei darboties ar maksimālo ātrumu bez slodzes aptuveni 3 minūtes.

DARBĪBAS REŽĪMA IZVĒLE

Urbim/mašīnurbim ir 3 darbības režīmi:

- Urbšana ar triecienu (keramika, ķieģeļi, betons) **B1 attēls**

- Skrūvēšana (ar griezes momenta kontroli) **att. B2**

- Urbšana (koks, metāls, plastmasa) **Fig. B3**

Lai iestatītu atbilstošu režīmu, izmanto darbības režīma regulēšanas slēdzi **A4. attēls**. Darba režīmu nosaka atbilstoši veicamajam darbam un materiālam, kurā tiek urbts vai skrūvēts.

UZMANĪBU! Neizmantojiet triecienelementu, urbjot kokā, metālā vai plastmasā. Ja urbjat metālā ar triecienu, mašina tiks bojāta. Urbsana ar triecienu tikai keramikas materiālos palielinās urbsanas efektivitāti un saīsinās urbsanas laiku.

Izvēle tiek veikta, iestatot atbilstošu darba režīma simbolu ar gredzenu **B5. attēls** uz marķiera **B6. attēls**.

ROKASES

Urbim/skrūvgriezīm ir praktisks **A11 figūras** rokturis, ko izmanto, lai to piekarinātu, piemēram, pie montiera jostas, strādājot augstumā.

APKOPE UN UZGLABĀŠANA

- Ierīci ieteicams tīrīt uzreiz pēc katras lietošanas reizes.
- Tīrīšanai neizmantojiet ūdeni vai citus šķīdumus.
- Ierīce jātīra ar sausu drānu vai jāpūš ar zema spiediena saspīestu gaisu.
- Nelietojiet nekādus tīrīšanas līdzekļus vai šķīdinātājus, jo tie var sabojāt plastmasas detaļas.
- Regulāri tīriet ventilācijas atveres motora korpusā, lai novērstu ierīces pārkaršanu.
- Vienmēr uzglabājiet ierīci sausā, bērniem nepieejamā vietā.
- Uzglabājiet ierīci ar izņemtu akumulatoru.

Problēma	Iespējamais iemesls	Risinājums
Ierīce nedarbojas	Akumulators nav pareizi uzstādīts.	Pārbaudiet akumulatora uzstādīšanu.
	Akumulators nav uzlādēts.	Pārbaudiet, vai akumulators ir uzlādēts.
Akumulators netiek uzlādēts.	Uzlādes kabelis nav pareizi savienots ar akumulatoru.	Pievienojiet uzlādes kabeli akumulatoram un pārbaudiet, vai deg sarkanais LED indikators .
	Lādētājs nav pievienots.	Iespiaudiet lādētāju darba kontaktligzdā.
	Apkārtēja gaisa temperatūra ir pārāk augsta vai pārāk zema.	Pārvietojiet lādētāju un akumulatoru vidē, kurā temperatūra ir augstāka par 5°C vai zemāka par 40°C.
Ierīce pēkšņi izslēdzas.	Akumulators ir sasniedzis maksimālo pieļaujamo temperatūru.	Pagaidiet, līdz akumulators atdziest.
	Akumulators ir izlādējies.	Uzlieciet uz lādētāja un atstājiet, lai uzlādētos.

PARAMETRS	VALUE	
Akumulatora spriegums	18 V LIDZSTRĀVAS SPRIEGUMS	
Tukšas darbības ātruma diapazons	I rīks	0-320 min ⁻¹
	II	0-1700 min ⁻¹
Ātrās darbības skavas darbības joma	13 mm	
Griezies momenta regulēšanas diapazons	20+ skrūvgrieži, urbsana un urbsana ar āmuru	
Maksimālais griezes moments	95 Nm	
Maksimālais gājiņa biežums	0-4800/0-25500 BPM	
Maksimālais urbsanas diametrs kokā	22	
Maksimālais metāla urbsanas diametrs	10	
Maksimālais urbsanas diametrs betonā	10	
Maksimālais koka skrūvju izmērs	8x80	
IP aizsardzības pakāpe	IPX0	
Aizsardzības klase	III	
Masu	1 174 kg	
Ražošanas gads	2023	
04-619 norāda gan mašīnas tipu, gan apzīmējumu.		
TROKŠNA UN VIBRĀCIJAS DATI		
Skaņas spiediena līmeņa urbsana	L _{PA} = 72,19 dB (A) K=5dB (A)	
Skaņas spiediena līmeņa Triecienu urbsana	L _{PA} = 87,07 dB (A) K=5dB (A)	
Skaņas jaudas līmeņa urbsana	L _{WA} = 80,19 dB (A) K=5dB (A)	

Skaņas jaudas līmeņa	L _{WA} = 95,07 dB (A) K=5dB (A)
Triecienu urbsana	
Urbsanas vibrācijas paātrinājuma vērtība	a _h = 3,883 m/s ² K=1,5 m/s ²
Vibrācijas paātrinājuma vērtība Triecienu urbsana	a _h = 8,212 m/s ² K=1,5 m/s ²

Informācija par troksni un vibrāciju

Trokšņa emisijas, piemēram, skaņas spiediena līmeņa L_{pA} un skaņas jaudas līmeņa L_{WA} un mērījumu nenoteiktība K, ir norādītas tālāk instrukcijās saskaņā ar EN 60745.

Vibrācijas vērtības a_h un mērījumu nenoteiktība K tika noteiktas saskaņā ar EN 60745-2-1, un tās ir norādītas turpmāk.

Turpmāk šajās instrukcijās norādītais vibrācijas līmeņa ir izmērīts saskaņā ar standartā EN 60745 noteikto mērīšanas procedūru, un to var izmantot, lai salīdzinātu elektroinstrumentus. To var izmantot arī vibrācijas iedarbības sākotnējam novērtējumam.

Norādītais vibrācijas līmeņa ir raksturīgs elektroinstrumenta pamatlietošanai. Ja elektroinstrumenti tiek izmantoti citos lietojumos vai kopā ar citiem darba rīkiem un ja tas netiek pietiekami uzturēts, vibrācijas līmeņa var mainīties. Iepriekš minēto iemeslu dēļ var palielināties vibrācijas iedarbība visā darba laikā.

Lai precīzi novērtētu vibrācijas iedarbību, ir jāņem vērā periodi, kad elektroinstrumenti ir izslēgti vai kad tas ir ieslēgts, bet netiek izmantots darbam. Šāda veida kopējā vibrācijas iedarbība var būt ievērojami mazāka. Jāveic papildu piesardzības pasākumi, lai aizsargātu lietotāju no vibrācijas ietekmes, piemēram, jāuztur elektroinstrumentus un darba rīki, jānodrošina atbilstoša roku temperatūra, pareiza darba organizācija.

VIDES AIZSARDZĪBA



Ar elektroenerģiju darbināmus izstrādājumus nedrīkst izmest kopā ar sadzīves atkritumiem, bet tie jānogādā atbilstošās utilizācijas vietās. Lai iegūtu informāciju par utilizāciju, sazinieties ar sava izstrādājuma izplatītāju vai vietējo iestādi. Elektriskos un elektroniskos iekārtu atkritumi satur videi nekaitīgas vielas. Aprīkojums, kas netiek pārstrādāts, rada potenciālu risku videi un cilvēku veselībai.

"Grupa Topex Spółka z ierobeżoną odpowiedzialnością" Spółka komandytowa ar juridisko adresi Varšava, ul. Pograniczna 2/4 (turpmāk tekstā - "Grupa Topex") informē, ka visas autoritātes uz šīs rokasgrāmatas (turpmāk tekstā - "Rokasgrāmata") saturu, tostarp, cita starpā, tās tekstu, fotogrāfijām, diagrammām, zīmējumiem, kā arī tās sastāvā, pieder tikai grupai Grupa Topex un ir pakļautas tiesiskai aizsardzībai saskaņā ar 1994. gada 4. februāra Likumu par autoritātes un blakuslietībām (OV 2006, Nr. 90 Poz. 631, ar grozījumiem). Visas Rokasgrāmatas un tās atsevišķu elementu kopšāna, apstrāde, publicēšana, pārveidošana komerciālos nolūkos bez Grupa Topex rakstiski izteiktas piekrišanas ir stingri aizliegta un var novest pie civiltiesiskās un kriminālabilīdības.

EK atbilstības deklarācija

Ražotājs: z o.o. Sp.k., ul. Pograniczna 2/4
02-285 Varšava

Izstrādājums: Akumulatora urbjmašina/drivers

Modelis: 04-619

Tirdzniecības nosaukums: NEO TOOLS

Sērijas numurs: 00001 + 99999

Šī atbilstības deklarācija ir izdota uz ražotāja atbildību.

Iepriekš aprakstītais izstrādājums atbilst šādiem dokumentiem:

Mašīnu direktīva 2006/42/EK

Elektromagnētiskās sadarbības direktīva 2014/30/ES

RoHS Direktīva 2011/65/ES, kurā grozījumi izdarīti ar Direktīvu 2015/863/ES

Un atbilst standartu prasībām:

EN 62841-1:2015+A11; EN 62841-2-1:2018+A11+A1+A12;

EN IEC 55014-1:2021; EN IEC 55014-2:2021;

EN IEC 63000:2018

Šī deklarācija attiecas tikai uz tirgū laistajām mašīnām, un tā neattiecas uz sastāvdaļām.

pievieno galalietotājs vai veic vēlāk.

Tās ES rezidējošās personas vārds, uzvārds un adrese, kura ir pilnvarota sagatavot tehnisko dokumentāciju:

Parakstīts uzņēmuma vārdā:

Grupa Topex Sp. z o.o. Sp.k.

Pograniczna iela 2/4

02-285 Varšava

Paweł Kowalski

Paweł Kowalski

TOPEX GROUP kvalitātes speciālists

Varšava, 2023-12-19

EE
TÖLKIMISE (KASUTAJA) KÄSIRAAMAT
Puur/driller: 04-619

MÄRKUS: ENNE SEADME KASUTAMIST LUGEGE KÄESOLEV KASUTUSJUHEHD HOOLIKALT LÄBI JA HOIDKE SEE EDASPIDISEKS KASUTAMISEKS ALLES. ISIKUD, KES EI OLE KASUTUSJUHEHDIT LUGENUD, EI TOHI TEOSTADA SEADME KOKKUPANEKUT, SEADISTAMIST EGA KASUTAMIST.

KONKREETSED OHUTUSNÕUDED

MÄRKUS!

Lugege hoolikalt kasutusjuhendit, järgige selles sisalduvaid hoiatusi ja ohutustingimusi. Seade on projekteeritud ohutuks kasutamiseks. Siiski: seadme paigaldamine, hooldus ja kasutamine võib olla ohtlik. Järgmiste protseduuride järgimise vähendab tulekahju, elektrilöögi ja vigastuste ohtu ning vähendab seadme paigaldamise aega

LUGEGE KASUTUSJUHEHD HOOLIKALT LÄBI, ET TUTVUDA SEADMEGA, HOIDKE SEE KASUTUSJUHEHD EDASPIDISEKS KASUTAMISEKS ALLES.

TURVAMEETMED

ERISÄTTED PUUR/KRUVIKEERAJA OHUTUKS KASUTAMISEKS

- Kandke puuriga/puuriga töötamisel kõrvakaitsevahendeid ja kaitseprille. Kokkupuude müraga võib põhjustada kuulmislängust. Metallijäätmel ja muud lendavad osakesed võivad põhjustada püsivaid silmakahjustusi.
- Hoidke tööriista käepideme isoleeritud pindadest, kui teete tööd, kus töövahend võib kokku puutuda varjatud elektrijuhtmetega. Kontakt
- koos võrgukaabliga võib põhjustada pinge ülekandumist seadme metallosadele, mis võib põhjustada elektrilöögi.

LISAREGLID OHUTU PUUR/PUURPUURI KASUTAMISE KOHTA

- Kasutage ainult soovitud akusid ja laadimisseadmeid. Akusid ja laadijaid ei tohi kasutada muudel eesmärkidel.
- Ärge muutke töö ajal tööriista spindli pöörlemisuunda. Vastasel juhul võib puur/kruvikeeraja kahjustada.
- Kasutage puuri/puuri puhastamiseks pehmet ja kuiva lappi. Ärge kunagi kasutage mingeid puhastusvahendeid ega alkoholi.
- Ärge parandage defektset seadet. Remonti võib teostada ainult tootja või volitatud teeninduskeskus.

AKU NÕUETEKOHANE KÄITLEMINE JA KASUTAMINE

- Aku laadimisprotsess peaks olema kasutaja kontrolli all.
- Vältige aku laadimist temperatuuril alla 0 °C.
- Laadige akusid ainult tootja soovitatud laadijaga. Teistsuguse akutüübi laadimiseks mõeldud laadija kasutamine kujutab endast tuloõhtu.
- Kui akut ei kasutata, hoidke seda eemal metallesemetest, nagu näiteks kirjaklambrid, mündid, võtmed, naelad, kruvid või muud väikesed metallesemed, mis võivad aku klemmid lühistada. Akuklemmide lühistamine võib põhjustada põletusi või tulekahju.
- Aku kahjustamise ja/või väärkasutuse korral võivad eralduda gaasid. Ventilteerige ruumi, ebamugavuste korral pöörduge arsti poole. Gaasid võivad kahjustada hingamisteid.
- Ekstreemsetes tingimustes võib tekkida vedeliku leke akust. Akust lekkinud vedelik võib põhjustada ärritust või põletusi. Kui leke avastatakse, toimige järgmiselt:
 - Pühkige vedelik ettevaatlikult lapiga ära. Vältige vedeliku kokkupuudet naha või silmadega.
 - kui vedelik satub silmadesse, loputage neid kohe vähemalt 10 minuti jooksul rohke puhta veega ja pöörduge arsti poole.
- Ärge kasutage kahjustatud või muudetud akut. Kahjustatud või modifitseeritud akud võivad
- toimida ettearvamatul viisil, mis võib põhjustada tulekahju, plahvatuse või vigastuste ohtu.
- Aku ei tohi puutuda kokku niiskuse või veega.
- Hoidke akut alati eemal soojusallikast. Ärge jätke seda pikaks ajaks kõrge temperatuuriga keskkonda (otse päikesevalguse kätte, radiaatorite lähedusse või kuhugi, kus temperatuur ületab 50 °C).
- Ärge puutuge akut kokku tulega ega liigse temperatuuriga. Kokkupuute tulega või temperatuuriga üle 130 °C võib põhjustada plahvatuse.
- **MÄRKUS:** temperatuuri 130 °C võib täpsustada kui 265 °F.
- Tuleb järgida kõiki laadimisjuhiseid ning akut ei tohi laadida temperatuuril, mis jääb väljapoole kasutusjuhendis esitatud

nimitabelis määratud vahemikku. Vale laadimine või laadimine väljaspool ettenähtud vahemikku võib akut kahjustada ja suurendada tulekahjuohtu.

AKU REMONT:

- Kahjustatud patareid ei tohi parandada. Aku parandamine on lubatud ainult tootja või volitatud hoolduskeskuse poolt.
- Kasutatud aku tuleb viia seda tüüpi ohtlike jäätmete kõrvaldamiskeskusesse.

OHUTUSJUHEHISED LAADIJA JAOKS

- Laadija ei tohi puutuda kokku niiskuse või veega. Vee sattumine laadija sisse suurendab elektrilöögi ohtu. Laadijat tohib kasutada ainult siseruumides kuivades ruumides.
- Enne mis tahes hooldus- või puhastamisel tuleb laadija voolvõrgust lahti ühendada.
- Ärge kasutage laadijat süttimisohhtlikul pinnal (nt paber, tekstiil) või süttimisohhtlike ainete läheduses. Laadija temperatuuri tõusu tõttu laadimisprotsessi ajal on tulekahju oht.
- Kontrollige iga kord enne kasutamist laadija, kaabli ja pistiku seisukorda. Kui leiate kahjustusi - ärge kasutage laadijat. Ärge püüdke laadija lahti võtta. Viige kõik remonditööd volitatud hooldustöökohta. Laadija vale paigaldamine kujutab endast elektrilöögi või tulekahju ohtu.
- Lapsed ja füüsiliselt, emotsionaalselt või vaimselt puudega isikud, samuti muud isikud, kelle kogemused või teadmised ei ole piisavad, et kasutada laadijat kõiki ohutusabinõusid järgides, ei tohiks kasutada laadijat ilma vastutava isiku järelevalveta. Vastasel juhul on oht, et seadme valesti käsitsemine võib põhjustada vigastusi.
- Kui laadijat ei kasutata, tuleb see voolvõrgust lahti ühendada.
- Tuleb järgida kõiki laadimisjuhiseid ning akut ei tohi laadida temperatuuril, mis jääb väljapoole kasutusjuhendis esitatud nimitabelis määratud vahemikku. Vale laadimine või laadimine väljaspool ettenähtud vahemikku võib akut kahjustada ja suurendada tulekahjuohtu.

LAADIMISE PARANDAMINE

- Defektset laadija ei tohi parandada. Laadija parandamine on lubatud ainult tootja või volitatud teeninduskeskuse poolt.
- Kasutatud laadija tuleb viia seda tüüpi jäätmete kõrvaldamiskeskusesse.

TÄHELEPANU: Seade on mõeldud kasutamiseks siseruumides.

Vaatamata ohutu konstruktsiooni, ohutusmeetmete ja täiendavate kaitsemeetmete kasutamisele, on töö käigus alati olemas vigastuste jääkoht.

ETTEVAATUST Li-ionakud võivad lekkida, süttida või plahvatada, kui neid kuumutatakse kõrge temperatuuril või kui neid lühistatakse. Ärge hoidke neid kuumadel ja päikesepaistelistel päevadel autos. Ärge avage akupakki. Li-ionakud sisaldavad elektroonilisi ohutusseadmeid, mis võivad kahjustuse korral põhjustada aku süttimist või plahvatamist.

PIKTOGRAMMID JA HOIATUSED

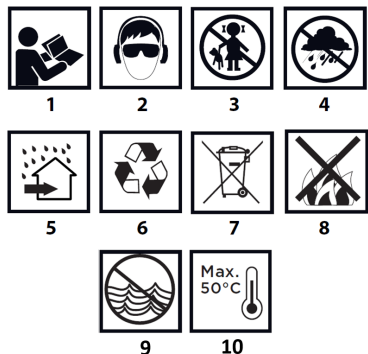

1. Lugege kasutusjuhendit, järgige selles sisalduvaid hoiatusi ja ohutustingimusi.
2. Kandke kaitseprille ja kõrvakaitset.
3. Hoidke lapsed seadme eemal.
4. Protect viina eest.
5. Kasutage siseruumides, vee ja niiskuse eest kaitstult.
- 6.
7. valikuline kogumine.
8. Ärge visake rakke tulle.

9. ohustab veekeskonda.
10. Ärge laske kuumust ületada 50 °C.

GRAAFILISTE ELEMENTIDE KIRJELDUS

Seadme komponentide numeratsioon on järgmine.
näidatud käesoleva juhendi graafilistel lehekülgedel.

Nimetus	Kirjeldus
1	Puuripingi löuad
2	Kiirvahetuskiinnitusrõngas
3	Pöördemomendi kontrollrõngas
4	Režiimi valik
5	Käigukangi käigukang
6	Tagasipööratav lüliti
7	Sisse/välja lüliti
8	Peamine käepide
9	Tööpiirkonna valgustus
10	Akupsa
11	Riputusklamber

* Graafika ja tegelik toode võivad erineda.

PURPOSE

Puur/driver on akutoitel töötav elektriline tööriist. Seda ajab harjadeta alalisvoolumootor koos planetaarajamisga. Puur on mõeldud kruvide ja poltide kruvimiseks ja lahti kruvimiseks puidus, metallis, plastis ja keraamikas ning aukude puurimiseks eespool nimetatud materjalidesse. Puurpuuri/akna lisafunktsiooniks on võimalus puurida löökidega keraamilistesse materjalidesse. Juhtmata akutööriid on eriti kasulik sisetöödel, ruumide kohandamisel jne.

Ä r g e k a s u t a g e e l e k t r i l i s t t ö ö r i i s t a v ä ä r a l t .

SEADME TÖÖ

TÖÖKS ETTEVALMISTAMINE

AKU EEMALDAMINE / SISESTAMINE

- Seadke pöörlemisuuna lüliti **joonisel A6** keskmisesse asendisse.
- Vajutage aku kinnitamisnuppu ja libistage aku pesast välja **joonis A10**.
- Sisestage laetud aku (**ei kuulu komplekti**) käepideme hoidikusse, kuni aku kinnitamise nupp kuuldavalt sisse lülitub.

AKU LAADIMINE

Ei ole lisatud

Seade on varustatud osaliselt laetud akuga. Akut tuleks laadida tingimustes, kus ümbritsev temperatuur on 4°C - 40°C. Uus aku või aku, mida ei ole pikka aega kasutatud, saavutab täieliku võimsuse umbes 3-5 laadimis- ja tühjendustsüklil järel.

- - Eemaldage aku seadmestõ.
- - Ühendage laadija vooluvõrk (230 V AC).
- - Sisestage akupakett laadijasse. Kontrollige, et akupakett oleks korralikult paigas (lükatud lõpuni sisse).

Kui laadija on ühendatud pistikupesaga (230 V AC), süttib laadija roheline LED, mis näitab, et pinge on ühendatud. Kui aku asetatakse laadijasse, süttib laadijal mõne aja möödudes välja. Enne aku laadimiseseadme pistikupesast eemaldamist ühendage vooluvõrk lahti. Vältige järjestikuseid lühikesi laadimisi. Ärge laadige akut pärast lühiajalist kasutamist. Vajalikke laadimisaegade märkimisväärne vähenemine näitab, et aku on kulunud ja tuleks välja vahetada.

- - Kõikide LED-ide impulssvalgustus - näitab aku tühjenemist ja laadimisvajadust.
- - 2 LED-i pulseeriv valgustus - näitab osalist tühjenemist.
- - Pulseeriv 1 LED - näitab aku kõrget laetuse taset.

Kui aku on laetud, süttib laadija LED roheliselt ja kõik aku laetuse oleku LED-id põlevad pidevalt. Teatud aja möödudes (umbes 15s) lülituvad aku laadimisoleku LED-id välja.

TÄHELEPANU! akut ei tohi laadida kauem kui 8 tundi. Selle aja ületamine võib kahjustada aku elemente. Laadija ei lüliti automaatselt välja, kui aku on täielikult laetud. Laadija roheline LED jääb põlema. Aku laadimise oleku LED lülitub mõne aja möödudes välja. Enne aku laadimiseseadme pistikupesast eemaldamist ühendage vooluvõrk lahti. Vältige järjestikuseid lühikesi laadimisi. Ärge laadige akut pärast lühiajalist kasutamist. Vajalikke laadimisaegade märkimisväärne vähenemine näitab, et aku on kulunud ja tuleks välja vahetada.

Akut muutuvalt laadimise ajal soojaks. Ärge alustage tööd kohe pärast laadimist - oodake, kuni aku on saavutanud toatemperatuuri. See hoiab ära aku kahjustumise.

AKU LAETUSE OLEKU NÄITAMINE

Aku on varustatud laadimisoleku indikaatoriga (3 valgusdiodi). Aku laadimisoleku kontrollimiseks vajutage aku laadimisoleku näidiku nuppu. Kui kõik valgusdiodid põlevad, on aku laetuse tase kõrge. 2 valgusdiodi põlemine näitab osalist tühjenemist. Kui põleb ainult 1 valgusdiod, näitab see, et aku on tühi ja vajab laadimist.

SPINDLE BRAKE

Puur/puurpinkera on varustatud elektroonilise piduriga, mis peatab spindli niipea, kui lülitusnupule vajutades vabaneb surve, **joonis A7**. Pidur tagab kruvikeeramise ja puurimise täpsuse, kuna see ei lase spindlil vabalt pöördelda, kui see on välja lülitatud.

ON/OFF

Sisselülitamine - vajutage lülitusnuppu **joonis A7**.

Väljalülitamine - vabastage surve lülitusnupule (**joonis A7**).

Iga kord, kui vajutateks sisse/välja nuppu **joonis A7**, süttib LED **joonis A9**, mis valgustab tööala.

KIIRUSE KONTROLL

Kruvikeeramise või puurimise kiirust saab töö ajal reguleerida, suurendades või vähendades survet lülitusnupule, **joonis A7**. Kiiruse reguleerimine võimaldab aeglast käivitamist, mis krohvi või plaatidesse aukude puurimisel hoiab ära puurimispuuri libisemise, samas kui kruvikeeramisel ja lahti kruvimisel aitab see säilitada kontrolli töö üle.

ÜLEKOORMUSE SIDUR

Pöördemomendi reguleerimise rõnga (**joonis A3**) seadistamine valitud asendisse seab siduri püsivalt ettenähtud pöördemomendi suurusele. Kui määratud pöördemoment on saavutatud, lülitub ülekoormuslüliti automaatselt välja. See takistab kruvikeeraja liiga sügavale ajamist või puurimispuuri kahjustamist.

PÖÖRDEMOMENDI KONTROLL

- - Erinevate kruvide ja erinevate materjalide puhul kasutatakse erinevaid pöördemomendi suurusid.
- - Pöördemoment on seda suurem, mida suurem on antud nupu asendile vastav number **joonis A3**.
- - Seadistage pöördemomendi reguleerimise rõngas **joonisel A3** ettenähtud pöördemomendi suurusele.
- - Alustage alati väiksema pöördemomendiga.
- - Suurendage pöördemomenti järk-järgult, kuni saavutate rahuldava tulemuse.
- - Puurimiseks valige puuri sümboliga tähistatud seade. Selle seadistusega saavutatakse suurim pöördemomendi väärtus.
- - Õige pöördemomendi valimise oskus saavutatakse harjutamisega.

TÄHELEPANU! Pöördemomendi kontrollrõnga seadmine puurimisasendisse deaktiveerib ülekoormuslüliti.

TÖÖVAHENDI PAIGALDAMINE

- - Seadke pöörlemisuuna lüliti **joonisel A6** keskmisesse asendisse.
- - Pikkakinnituspessa rõngast keerates **joonis A2** vastupäeva (vt märgistus rõngal), saavutatakse soovitud lüügade avanemine, mis võimaldab puuri- või kruvikeeraja otsa sissetada puuri lüügasdesse, **joon A1**.
- - Tööriista kinnitamiseks keerake kiirslgurirõngast, **joonis A2**, päripäeva ja pingutage kindlalt.

Töövahendi lahtivõtmine toimub vastupidises järjekorras kui selle kokkupanek.

Puuri- või kruvikeeraja otsiku kinnitamisel kiirkeermestikusse veenduge, et tööriist oleks õigesti paigutatud. Kui kasutate lühikesi kruvikeeraja otsikuid või otsikuid, kasutage pikenduseks täiendavat magnetilist hoidikut.

PÖÖRLEMISUUND PÄRIPÄEVA - VASTUPÄEVA

Puurpuuri pöörlemisuund valitakse pöörlemislülitiga, **joonis A6**.

Pööramine päripäeva - seadke lüliti **joonisel A6** äärmisse vasakpoolsesse asendisse.

Vasakpoole pööramine - seadke lüliti **joonisel A6** äärmisse parempoolsesse asendisse.

* Märgitakse, et mõnel juhul võib lüliti asend seoses pöörlemisega erineda kirjeldatud asendist. Vaadake graafilisi märke lüliti või masina korpusel. Ohutusasend on pöörlemisuuna lüliti keskmises asendis, **joon. A6**, et vältida elektritööriista juhuslikku käivitamist.

- - Selles asendis ei saa puur/kruvikeeraja käivitada.
- - Seda positsiooni kasutatakse puuride või piitide vahetamiseks.
- - Enne käivitamist kontrollige, et pöörlemisuuna lüliti **joonisel A6** oleks õiges asendis.

TÄHELEPANU! Ärge muutke pöörlemisuunda, kui puuri/kruvikeeraja spindel pöörleb.

VAHETUSE VAHETAMINE

Käiguvahetuslüliti **joonis A5** kiiruse vahemiku suurendamiseks.

1 käik: madalamad pöörded, suurem pöördemoment.

II käik: kõrgemad pöörded, väiksem pöördemoment.

Sõltuvalt teostatavast tööst viige nihklüliti õigesse asendisse. Kui lüliti ei saa liigutada, keerake spindlit veidi.

Ärge kunagi vahetage käiguvalikurit, kui puur/kruvikeeraja töötab. See võib elektritööriista kahjustada. Pikkade aegade puurimine madalal spindli pöörlemiskiirusel võib põhjustada mootori ülekuumenemist. Tehke perioodilisi pausid või laske seadmel töötada koormuseta maksimaalsel kiirusel umbes 3 minutit.

TÖÖREŽIIMI VALIK

Puur/draiveril on 3 töörežiimi:

- Puurimine löökidega (keraamika, tellised, betoon) **Joonis B1**
- Keeramine (pöördemomendi kontrolliga) **joonis. B2**
- Puurimine (puit, metall, plastik) **joonis. B3**

Sobiva režiimi seadistamiseks kasutatakse töörežiimi valimisnuppu **Joonis A4**. Töörežiim seatakse vastavalt tehtavale tööle ja materjalile, mida puuritakse või kruvitakse.

TÄHELEPANU! Ärge kasutage lööklauda, kui puurite puitu, metalli või plasti. Löökpuuriga metallile puurimisel tekivad masinale kahjustused. Puurimine löökidega ainult keraamilistes materjalides suurendab puurimise tõhusust ja lühendab puurimise aega.

Valik tehakse vastava töörežiimi sümboli seadistamise teel **joonisel B5** märgistusrõngale **joonisel B6**.

HANDLE

Puuri/kruvikeeraja on praktilise **A11-kujulise** käepidemega, mida kasutatakse näiteks paigaldajate tööle riptamiseks, kui töötatakse kõrgusel.

HOOLDUS JA LADUSTAMINE

- Seadet on soovitatav puhastada kohe pärast iga kasutamist.
- Ärge kasutage puhastamiseks vett ega muid vedelikke.
- Seadet tuleks puhastada kuiva lapiga või puhuda madala rõhuga suruõhuga.
- Ärge kasutage mingeid puhastusvahendeid ega lahusteid, sest need võivad kahjustada plastosasisi.
- Puhastage regulaarselt mootori korpuse ventilatsiooniavad, et vältida seadme ülekuumenemist.
- Hoidke seadet alati kuivas ja lastele kättesaamatus kohas.
- Hoidke seadet aku eemaldatud akuga.

Tootmisaasta	2023
04-619 näitab nii masina tüüpi kui ka nimetust.	
MÜRA JA VIBRATSIOONI ANDMED	
Helirõhu taseme puurimine	$L_{PA} = 72,19 \text{ dB (A) K}=5\text{dB (A)}$
Helirõhu tase Löögi puurimine	$L_{PA} = 87,07 \text{ dB (A) K}=5\text{dB (A)}$
Helivõimsuse taseme puurimine	$L_{WA} = 80,19 \text{ dB (A) K}=5\text{dB (A)}$
Helivõimsuse tase Löögi puurimine	$L_{WA} = 95,07 \text{ dB (A) K}=5\text{dB (A)}$
Puurimisvibratsiooni kiirenduse väärtus	$a_h = 3,883 \text{ m/s}^2 \text{ K}=1,5 \text{ m/s}^2$
Vibratsioonikiirenduse väärtus Löögi puurimine	$a_h = 8,212 \text{ m/s}^2 \text{ K}=1,5 \text{ m/s}^2$

Teave müra ja vibratsiooni kohta

Müraemissioonid, nagu helirõhutase L_{PA} ja helivõimsuse tase L_{WA} ning mõõtemääramatus K , on esitatud allpool juhendis vastavalt standardile EN 60745.

Allpool on esitatud vibratsiooniväärtused a_h ja mõõtemääramatus K , mis määrati vastavalt standardile EN 60745-2-1.

Käesolevas juhendis allpool esitatud vibratsioonitase on mõõdetud vastavalt EN 60745 sätestatud mõõtmisprotseduuridele ja seda võib kasutada elektriliste tööriistade võrdlemiseks. Seda võib kasutada ka vibratsioonile kokkupuute esialgseks hindamiseks.

Näidatud vibratsioonitase on tüüpiline elektrilise tööriista põhikasutusele. Kui elektritööriista kasutatakse teistes rakendustes või koos teiste töövahenditega ja kui seda ei hooldata piisavalt, võib vibratsioonitase muutuda. Eespool nimetatud põhjused võivad põhjustada suurenenud vibratsioonikoormust kogu tööperioodi jooksul.

Vibratsiooniga kokkupuute täpseks hindamiseks tuleb arvesse võtta ajavahemikke, mil elektriline tööriist on välja lülitatud või kui see on sisse lülitatud, kuid ei kasutata tööks. Sel viisil võib kogu vibratsiooniga kokkupuute olla tunduvalt väiksem. Kasutaja kaitsmiseks vibratsiooni mõju eest tuleks võtta täiendavaid ettevaatusabinõusid, näiteks: elektritööriista ja töövahendite hooldamine, piisava käetemperatuuri tagamine, nõuetekohane töökorraldus.

KESKKONNAKAITSE



Elektritöölaga tooteid ei tohiks hävitada koos olmejäätmetega, vaid need tuleks viia asjakohastesse jäätmeärrituskohadesse. Teabe saamiseks kõrvaldamise kohta võtke ühendust oma toote edasimüüja või kohaliku omavalitsusega. Elektrilise ja elektroonikaseadmete jäätmed sisaldavad keskkonnasõbralikke aineid. Taaskasutatava seadme kujutavad endast potentsiaalselt ohtu keskkonnale ja inimeste tervisele.

Grupa Topex Spółka z ograniczoną odpowiedzialnością Spółka komandytowa, mille registrijäre asukoht on Varssavi, ul. Pograniczna 2/4 (edaspidi "Grupa Topex") teatab, et kõik autoriõigused käesoleva käsiraamatu (edaspidi "käsiraamat") sisule, sealhulgas muu hulgas Selle tekst, fotod, diagrammid, joonised ja koostamine kuuluvad eranditult Grupa Topexile ja on õiguskaitses all vastavalt 4. veebruaril 1994. aasta seadusele autoriõiguse ja sellega seotud õiguste kohta (Teataja 2006 nr 90 Poz. 631, muudetud kujul). Kogu käsiraamatu ja selle üksikute elementide kopeerimine, töötlemine, avaldamine ja muutmise ärilistel eesmärkidel ilma Grupa Topexi kirjaliku nõusolekuta on rangelt keelatud ning võib kaasa tuua tsiviil- ja kriminaalvastutuse.

EÜ vastavusdeklaratsioon

Tootja: Sp. z o.o. Sp.k., ul. Pograniczna 2/4
02-285 Varssavi

Toode: Akutrell/akutrellilüliti

Mudel: 04-619

Kaubanimi: NEO TOOLS

Seerianumber: 00001 + 99999

Käesolev vastavusdeklaratsioon on välja antud tootja ainuvastutusele.

Eespool kirjeldatud toode vastab järgmistele dokumentidele:

Masinatelektroonika 2006/42/EÜ

Elektromagnetilise ühilduvuse direktiiv 2014/30/EL

RoHS direktiiv 2011/65/EL, muudetud direktiiviga 2015/863/EL

Ja vastab standardite nõuetele:

EN 62841-1:2015+A11; EN 62841-2-1:2018+A11+A1+A12;;

EN IEC 55014-1:2021; EN IEC 55014-2:2021;

EN IEC 63000:2018

Käesolev deklaratsioon käsitleb ainult masinat sellisena, nagu see on turule viidud, ja ei hõlma komponente lisab lõppkasutaja või teostab seda hiljem.

Tehnilise tootmiku koostamiseks volitatud ELi residentidest isiku nimi ja aadress:

Allkirjastatud järgmistest isikutest nimel:

Grupa Topex Sp. z o.o. Sp.k.

2/4 Pograniczna tänava

Probleem	Tõenäoline põhjus	Lahendus
Seade ei tööta	Aku ei ole õigesti paigaldatud. Aku ei ole laetud.	Kontrollige aku paigaldamist. Kontrollige, et aku oleks laetud.
Aku ei lae.	Laadimiskaabel ei ole korralikult akuga ühendatud. Laadija ei ole ühendatud.	Ühendage laadimiskaabel akuga ja kontrollige, et punane LED põleks . Ühendage laadija toimivas pistikupesasse.
	Välisõhu temperatuur on liiga kõrge või liiga madal.	Viige laadija ja akupakett keskkonda, mille temperatuur on üle 5 °C (40 °F) või alla 40 °C (105 °F).
Seade lülitub ootamatult välja.	Aku on saavutanud oma maksimaalse temperatuuri piiri. Aku on tühjenenud.	Oodake, kuni aku jahtub. Asetage laadija peale ja jätke laadima.

PARAMEETER	VÄÄRTUS
Aku pinge	18 V DC
Tühikäigu kiirusvahemik	käik I 0-320 min ⁻¹ käik II 0-1700 min ⁻¹
Kiiruslami reguleerimisala	13 mm
Pöördemomendi reguleerimisvahemik	20+ kruvikeeramise, puurimine ja vasarapuurimine
Maksimaalne pöördemoment	95 Nm
Maksimaalne löögisagedus	0-4800/0-25500 BPM
Maksimaalne puurimise läbimõõt puidus	22
Maksimaalne metalli puurimise läbimõõt	10
Maksimaalne läbimõõt betooni puurimisel	10
Puidukruvide maksimaalne suurus	8x80
IP kaitse tase	IPX0
Kaitseklass	III
Mass	1,174 kg



Paweł Kowalski

TOPEX GROUP Kvaliteediametrik

Varssavi, 2023-12-19

BG

ПРЕВОД (РЪКОВОДСТВО ЗА ПОТРЕБИТЕЛЯ) Свердело/задвигващ механизъм: 04-619

ЗАБЕЛЕЖКА: ПРЕДИ ДА ИЗПОЛЗВАТЕ ОБОРУДВАНЕТО, ПРОЧЕТЕТЕ ВНИМАТЕЛНО ТОВА РЪКОВОДСТВО И ГО ЗАПАЗЕТЕ ЗА БЪДЕЩИ СПРАВКИ. ЛИЦА, КОИТО НЕ СА ПРОЧЕЛИ РЪКОВОДСТВОТО, НЕ ТРЯБВА ДА ИЗВЪРШВАТ МОНТАЖ, НАСТРОЙКА ИЛИ ЕКСПЛОАТАЦИЯ НА ОБОРУДВАНЕТО.

СПЕЦИФИЧНИ РАЗПОРЕДБИ ЗА БЕЗОПАСНОСТ ВНИМАНИЕ!

Прочетете внимателно инструкциите за експлоатация, спазвайте съдържащите се в тях предупреждения и условия за безопасност. Уредът е проектиран за безопасна работа. Въпреки това: монтажът, поддръжката и експлоатацията на уреда могат да бъдат опасни. Спазването на следните процедури ще намали риска от пожар, токов удар, нараняване и ще съкрати времето за инсталиране на уреда

ПРОЧЕТЕТЕ ВНИМАТЕЛНО РЪКОВОДСТВОТО ЗА ПОТРЕБИТЕЛЯ, ЗА ДА СЕ ЗАПОЗНАЕТЕ С УРЕДА ЗАПАЗЕТЕ ТОВА РЪКОВОДСТВО ЗА БЪДЕЩИ СПРАВКИ.

ПРАВИЛА ЗА БЕЗОПАСНОСТ СПЕЦИАЛНИ РАЗПОРЕДБИ ЗА БЕЗОПАСНА РАБОТА С БОРМАШИНАТА/ОТВЕРТКАТА

- Носете предпазни очила и защита на ушите, когато работите с бормашината/бровиния винтоверт. Излагането на шум може да доведе до загуба на слуха. Металните стърготини и други летящи частици могат да причинят трайно увреждане на очите
- Дръжте инструмента за избораните повърхности на дръжката, когато извършвате работа, при която инструментът може да се сблъска със скрити електрически проводници. Свържете се с
- с кабела за захранване от електрическата мрежа може да доведе до предаване на напрежението към металните части на уреда, което може да доведе до токов удар.

ДОПЪЛНИТЕЛНИ ПРАВИЛА ЗА БЕЗОПАСНА РАБОТА С БОРМАШИНАТА/ВЕРТОКОПАЧ

- Използвайте само препоръчаните батерии и зарядни устройства. Батериите и зарядните устройства не трябва да се използват за други цели.
- Не променяйте посоката на въртене на шпиндела на инструмента, докато той работи. В противен случай може да повредите бормашината/вертолетата.
- Използвайте мека, суха кърпа, за да почистите бормашината/вертолетата. Никога не използвайте почистващи препарати или алкохол.
- Не ремонтирайте дефектно устройство. Поправките могат да се извършват само от производителя или от оторизиран сервизен център.

ПРАВИЛНО БОРАВЕНЕ С БАТЕРИЯТА И РАБОТА С НЕЯ

- Процесът на зареждане на батерията трябва да се контролира от потребителя.
- Избягвайте да зареждате батерията при температури под 0°C.
- Зареждайте батериите само със зарядното устройство, препоръчано от производителя. Използването на зарядно устройство, предназначено за зареждане на различен тип батерии, крие риск от пожар.
- Когато батерията не се използва, я дръжте далеч от метални предмети, като например щипки за хартия, монети, ключове, пирони, винтове или други малки метални предмети, които могат да свържат клемите на батерията. Късото съединение на клемите на батерията може да причини изгаряния или пожар.
- В случай на повреда и/или неправилна употреба на батерията може да се отделят газове. Проветрете помещението, консултирайте се с лекар в случай на дискомфорт. Газовете могат да увредят дихателните пътища.

- При екстремни условия може да се получи изтичане на течност от акумулатора. Изтичането на течност от батерията може да причини дразнене или изгаряния. Ако бъде открито изтичане, процедурийте по следния начин:
- Внимателно избършете течността с парче плат. Избягвайте контакт на течността с кожата или очите.
- ако течността влезе в контакт с кожата, съответната област на тялото
- трябва незабавно да се измие с голямо количество чиста вода или течността да се неутрализира с лека киселина, например лимонен сок или оцет.
- ако течността попадне в очите, незабавно ги изплакнете с обилно количество чиста вода в продължение на поне 10 минути и използвайте лекарска помощ.
- Не използвайте батерия, която е повредена или модифицирана. Повредените или модифицирани батерии могат
- да действат по непредвидим начин, което може да доведе до пожар, експлозия или опасност от нараняване.
- Батерията не трябва да бъде излагана на влага или вода.
- Винаги дръжте батерията далеч от източници на топлина. Не я оставайте в среда с висока температура за дълъг период от време (на пряка слънчева светлина, в близост до радиатори или на всякъде, където температурата надвишава 50°C).
- Не излагайте батерията на огън или прекомерни температури. Излагането на огън или на температури над 130°C може да доведе до експлозия.
- **ЗАБЕЛЕЖКА:** Температура от 130°C може да бъде посочена като 265°F.
- Трябва да се спазват всички инструкции за зареждане и батерията не трябва да се зарежда при температура извън диапазона, посочен в таблицата с номиналните стойности в инструкциите за експлоатация. Неправилното зареждане или зареждането при температури извън посочения диапазон може да повреди батерията и да увеличи риска от пожар.

РЕМОНТ НА БАТЕРИИ:

- Повредените батерии не трябва да се ремонтират. Ремонтът на батерията се разрешава само от производителя или от оторизиран сервизен център.
- Използваната батерия трябва да се предаде в център за обезвреждане на този вид опасни отпадъци.

ИНСТРУКЦИИ ЗА БЕЗОПАСНОСТ ЗА ЗАРЯДНОТО УСТРОЙСТВО

- Зарядното устройство не трябва да бъде излагано на влага или вода. Навливането на вода в зарядното устройство увеличава риска от токов удар. Зарядното устройство може да се използва само на закрито в сухи помещения.
- Преди да извършите каквато и да е поддръжка или почистване зарядното устройство трябва да се изключи от електрическата мрежа.
- Не използвайте зарядното устройство, поставено върху запалима повърхност (напр. хартия, текстил) или в близост до запалими вещества. Поради повишаването на температурата на зарядното устройство по време на процеса на зареждане съществува опасност от пожар.
- Проверявайте състоянието на зарядното устройство, кабела и щепсела всеки път преди употреба. Ако откриете повреда - не използвайте зарядното устройство. Не се опитвайте да разглобявате зарядното устройство. Отнасяйте се за всички ремонти към оторизиран в сервиз. Неправилният монтаж на зарядното устройство представлява риск от електрически удар или пожар.
- Деца и лица с физически, емоционални или умствени увреждания, както и други лица, чийто опит или познания не са достатъчни, за да работят със зарядното устройство при спазване на всички мерки за безопасност, не трябва да работят със зарядното устройство без надзора на отговорно лице. В противен случай съществува опасност от неправилно боравене с устройството, което може да доведе до нараняване.
- Когато зарядното устройство не се използва, то трябва да бъде изключено от електрическата мрежа.
- Трябва да се спазват всички инструкции за зареждане и батерията не трябва да се зарежда при температура извън диапазона, посочен в таблицата с номиналните стойности в инструкциите за експлоатация. Неправилното зареждане или зареждането при температури извън посочения диапазон може да повреди батерията и да увеличи риска от пожар.

РЕМОНТ НА ЗАРЯДНО УСТРОЙСТВО

- Дефектно зарядно устройство не трябва да се ремонтира. Ремонт на зарядното устройство се разрешава само от производителя или от оторизиран сервизен център.
- Използването на зарядно устройство трябва да се предаде в център за изхвърляне на такъв тип отпадъци.

ВНИМАНИЕ: Устройството е предназначено за работа на закрито. Въпреки използването на безопасен по своята същност дизайн, използването на мерки за безопасност и допълнителни защитни мерки, винаги съществува остатъчен риск от нараняване по време на работа.

ВНИМАНИЕ Литиево-йонните батерии могат да изтекат, да се запалят или да експлодират, ако се нагрят до висока температура или се свържат на късо. Не ги съхранявайте в автомобила през горещи и слънчеви дни. Не отваряйте акумулаторния блок. Li-Ion батериите съдържат електронни предпазни устройства, които при повреда могат да предизвикат запалване или експлозия на батерията.

ПИКТОГРАМИ И ПРЕДУПРЕЖДЕНИЯ

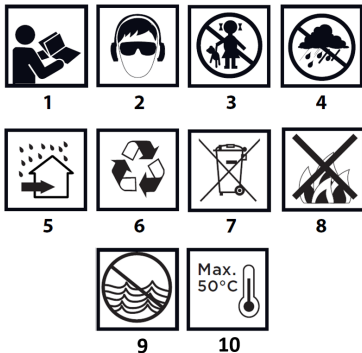

1. Прочетете инструкциите за експлоатация, спазвайте съдържащите се в тях предупреждения и условия за безопасност.
2. Носете предпазни очила и защита на ушите.
3. Пазете децата далеч от уреда.
4. Protect от дъжд.
5. Използвайте на закрито, защитено от вода и влага.
6. Recyclable.
7. Селективно събиране.
8. Не хвърляйте клетките в огъня.
9. Представява риск за водната среда.
10. Не позволявайте топлината да надвишава 50°C.

ОПИСАНИЕ НА ГРАФИЧНИТЕ ЕЛЕМЕНТИ

Следната номерация се отнася за компонентите на устройството показани на графичните страници на това ръководство.

Наименование	Описание
1	Челюсти на патронника за бормашина
2	Пръстен за бърза смяна на държача
3	Пръстен за регулиране на въртящия момент
4	Избор на режим
5	Лост за смяна на предавките
6	Превключвател за реверсиране
7	Превключвател за включване/изключване
8	Основна дръжка
9	Осветление на работната зона
10	Гнездо за батерия
11	Скоба за окачване

* Възможно е да има разлики между графиката и действителния продукт

ЦЕЛ

Бормашината/пробивният винтоверт е електроинструмент, запазен от батерия. Задвижва се от безчетков двигател за постоянен ток заедно с планетарна скоростна кутия. Бормашината е предназначена за завинтване и отвинтване на винтове и болтове в дърво, метал, пластмаса и керамика, както и за пробиване на отвори в гореспломенатите материали. Допълнителна функция на бормашината/пробивния винтоверт е възможността за пробиване с удар в керамични материали. Акумулаторните, безжични

електроинструменти са особено полезни за вътрешни работи, адаптиране на помещениа и др.

Не използвайте неправилно електроинструмента.

РАБОТА НА УСТРОЙСТВОТО

ПОДГОТОВКА ЗА РАБОТА

ИЗВАЖДАНЕ/ПОСТАВЯНЕ НА БАТЕРИЯТА

- Настройте превключвателя за посоката на въртене **Фиг. А6** в централно положение.
- Натиснете бутона за фиксиране на батерията и изкарайте батерията от гнездото **Фиг. А10**.
- Поставете заредената батерия (**не е включена в комплекта**) в държача на дръжката, докато бутонът за закрепване на батерията не се задейства звуково.

ЗАРЕЖДАНЕ НА БАТЕРИЯТА

Не е включена

Устройството се доставя с частично заредена батерия. Батерията трябва да се зарежда в условия, при които температурата на околната среда е 4°C - 40°C. Нова батерия или такава, която не е била използвана за дълъг период от време, ще достигне пълна мощност след приблизително 3 - 5 цикъла на зареждане и разреждане.

- Извадете батерията от устройството.
- Включете зарядното устройство в контакт на електрическата мрежа (230 V AC).
- Поставете батерията в зарядното устройство. Проверете дали батерийният пакет е правилно поставен (натиснат докрай). Когато зарядното устройство е включено в контакт на електрическата мрежа (230 V AC), зеленият светодиод на зарядното устройство ще светне, за да покаже, че напрежението е свързано. Когато батерията е поставена в зарядното устройство, червеният светодиод на зарядното устройство светва, за да покаже, че батерията се зарежда. В същото време зелените светодиоди за състоянието на зареждане на батерията в различна подредба (вж. описанието по-долу) светват пулсиращо.
- Импулсно светене на всички светодиоди - показва изтощаване на батерията и необходимост от презареждане.
- Пулсиращо светене на 2 светодиода - показва частичен разряд.
- Пулсиращ 1 светодиод - показва висок заряд на батерията.

Когато батерията е заредена, светодиодът на зарядното устройство свети в зелено, а всички светодиоди за състоянието на зареждане на батерията светят непрекъснато. След определено време (приблизително 15 сек.) светодиодите за състоянието на зареждане на батерията изгасват.

ВНИМАНИЕ: Батерията не трябва да се зарежда за повече от 8 часа. Превъзхождането на това време може да повреди клетките на батерията. Зарядното устройство няма да се изключи автоматично, когато батерията е напълно заредена. Зеленият светодиод на зарядното устройство ще остане да свети. Светодиодът за състоянието на зареждане на батерията ще се изключи след определен период от време. Преди да извадите батерията от гнездото на зарядното устройство, изключете захранването.

Избягвайте последователни кратки зареждания. Не зареждайте батерията, след като сте я използвали за кратко време. Значителното намаляване на времето между необходимите презареждания показва, че батерията е износена и трябва да се смени.

Батериите се затоплят по време на процеса на зареждане. Не предприемайте работа веднага след зареждане - изчакайте, докато батерията достигне стайна температура. Това ще предотврати повреда на батерията.

ИНДИКАЦИЯ ЗА СЪСТОЯНИЕТО НА ЗАРЯДА НА БАТЕРИЯТА

Батерията е оборудвана с индикация за състоянието на заряда (3 светодиода). За да проверите състоянието на зареждане на батерията, натиснете бутона за индикация на състоянието на зареждане на батерията. Когато всички светодиоди светят, нивото на заряд на батерията е високо. Светването на 2 светодиода показва частично разреждане. Фактът, че свети само 1 диод, показва, че батерията е изтощена и трябва да се зареди отново.

СПИРАЧКА НА ШПИНДЕЛА

Бормашината/пробивният винтоверт е оборудван с електронна спирачка, която спира шпиндела, щом се отпусне натисък върху бутона за превключване **Фиг. А7**. Спирачката осигурява прецизност

при завинтване и пробиване, като не позволява на шпиндела да се върти свободно, когато е изключен.

ВКЛЮЧВАНЕ/ИЗКЛЮЧВАНЕ

Включване - натиснете бутон за включване **Фиг. А7**.

Изключване - отпуснете натиска върху бутон за включване (**Фиг. А7**). При всяко натискане на бутон за включване/изключване **Фиг. А7** светодиодът **Фиг. А9** светва, осветявайки работната зона.

КОНТРОЛ НА СКОРОСТТА

Скоростта на завинтване или пробиване може да се регулира по време на работа чрез увеличаване или намаляване на натиска върху бутон за превключване **Фиг. А7**. Регулирането на скоростта позволява бавно стартиране, което при пробиване на отвори в мазилка или плочки предотвратява изплъзването на свредлото, а при завинтване и отвинтване помага да се запази контролът върху работата.

СЪЕДИНИТЕЛ ЗА ПРЕТОВАРВАНЕ

Поставянето на пръстена за регулиране на въртящия момент **Фиг. А3** в избраната позиция настройва съединителя за постоянно на определената стойност на въртящия момент. При достигане на зададения въртящ момент съединителят за претоварване се изключва автоматично. Това предотвратява прекалено дълбокото забиване на отвертката или повреждането на свредлото.

КОНТРОЛ НА ВЪРТЯЩИЯ МОМЕНТ

- За различните винтове и материали се използват различни стойности на въртящия момент.
- Въртящият момент е толкова по-голям, колкото по-голямо е числото, съответстващо на дадено положение на копчето **Фиг. А3**.
- Настройте пръстена за регулиране на въртящия момент **Фиг. А3** на определената стойност на въртящия момент.
- Винаги започвайте с по-малък въртящ момент.
- Постепенно увеличавайте въртящия момент, докато постигнете задоволителен резултат.
- За пробиване изберете настройката, обозначена със символа за пробиване. С тази настройка се постига най-високата стойност на въртящия момент.
- Уменете за избор на правилната настройка на въртящия момент се придобива с практиката.

ВНИМАНИЕ! Поставянето на пръстена за регулиране на въртящия момент в позиция за пробиване деактивира съединителя за претоварване.

МОНТАЖ НА РАБОТНИЯ ИНСТРУМЕНТ

- Настройте превключвателя за посоката на въртене **Фиг. А6** в централно положение.
- Чрез завъртане на пръстена на бързодействащия патронник **Фиг. А2** обратно на часовниковата стрелка (вижте маркировката върху пръстена), се постига желаното отваряне на челюстите, което позволява вкарването на свредлото или отвертката в челюстите на патронника **Фиг. А1**.
- За да закрепите инструмента, завъртете пръстена на бързодействащия патронник, **Фиг. А2**, по посока на часовниковата стрелка и го затегнете здраво.

Разглобяването на работния инструмент се извършва в обратен ред на неговото сглобяване.

Когато закрепвате свредлото или отвертката в бързодействащия патронник, се уверете, че инструментът е поставен правилно. Когато използвате къси накрайници за винтоверт или битове, използвайте допълнителен магнитен държач като удължение.

ПОСОКА НА ВЪРТЕНЕ ПО ЧАСОВНИКОВАТА СТРЕЛКА - ОБРАТНО НА ЧАСОВНИКОВАТА СТРЕЛКА

Посоката на въртене на патронника за свредла се избира с помощта на превключвателя за въртене **Фиг. А6**.

Въртене по посока на часовниковата стрелка - поставете превключвателя **Фиг. А6** в крайно ляво положение.

Въртене наляво - поставете превключвателя **Фиг. А6** в крайно дясно положение.

* Отбелязва се, че в някои случаи положението на превключвателя спрямо въртенето може да бъде различно от описаното. Вижте графичните знаци върху превключвателя или корпуса на машината. Безопасното положение е средното положение на превключвателя за посоката на въртене **Фиг. А6**, за да се предотврати случайно стартиране на електроринструмента.

- В това положение бормашината/вертовертът не може да се стартира.

- Тази позиция се използва за смяна на свредла или битове.

- Преди да започнете работа, проверете дали превключвателят за посоката на въртене **Фиг. А6** е в правилната позиция.

ВНИМАНИЕ! Не променяйте посоката на въртене, докато шпинделът на бормашината/отвертката се върти.

СМЯНА НА ПРЕДАВКАТА

Превключвател за смяна на предавките **Фиг. А5** за увеличаване на диапазона на скоростта.

Скорост I: по-ниски обороти, висок въртящ момент.

Скорост II: по-високи обороти, по-ниска сила на въртящия момент.

В зависимост от работата, която трябва да се извърши, преместете превключвателя за смяна на предавките в правилната позиция. Ако превключвателят не може да бъде преместен, завъртете леко шпиндела.

Никога не сменяйте скоростния лост, докато бормашината/отвертката работи. Това може да повреди електроринструмента. Пробиването за дълги периоди от време при ниска скорост на шпиндела крие риск от прегряване на двигателя. Правете периодични почивки или оставете уреда да работи на максимална скорост без натоварване в продължение на около 3 минути.

ИЗБОР НА РЕЖИМ НА РАБОТА

Бормашината/вертовертът има 3 режима на работа:

- Пробиване с удар (керамика, тухли, бетон) **Фиг. B1**
- Завинтване (с контрол на въртящия момент) **Фиг. B2**
- Пробиване (дърво, метал, пластмаса) **Фиг. B3**

За настройване на съответния режим се използва колелцето за избор на режима на работа **Фиг. А4**. Режимът на работа се настройва в зависимост от работата, която ще се извършва, и материала, в който пробиваме или завинтаме.

ВНИМАНИЕ! Не използвайте ударния инструмент при пробиване в дърво, метал и пластмаса. При пробиване в метал с ударна сила ще възникнат повреди на машината. Пробиването с удар само в керамични материали ще увеличи ефективността на пробиване и ще скъпоти времето за пробиване.

Изборът се извършва чрез поставяне на съответния символ за режим на работа с пръстена **Фиг. B5** върху маркера **Фиг. B6**

ДРЪЖКА

Бормашината/отвертката има практична дръжка с **фигура А11**, която се използва за окачване, например на колана на монтьора, когато работи на височина.

ПОДДРЪЖКА И СЪХРАНЕНИЕ

- Препоръчва се устройството да се почиства веднага след всяка употреба.
- Не използвайте вода или други течности за почистване.
- Устройството трябва да се почиства със суха кърпа или да се продухва със състен въздух с ниско налягане.
- Не използвайте никакви почистващи препарати или разтворители, тъй като те могат да повредят пластмасовите части.
- Почиствайте редовно вентилационните отвори в корпуса на двигателя, за да предотвратите прегряването на уреда.
- Винаги съхранявайте устройството на сухо място, недостъпно за деца.
- Съхранявайте устройството с извадена батерия.

Проблем	Вероятна причина	Решение
Устройството не работи	Батерията не е инсталирана правилно.	Проверете монтажа на батерията.
	Батерията не е заредена.	Проверете дали батерията е заредена.
Батерията не се зарежда.	Кабелът за зареждане не е свързан правилно към батерията.	Свържете кабела за зареждане към батерията и проверете дали червеният светодиод свети.
Зарядното устройство не е свързано.		Включете зарядното устройство в работещ контакт.
	Температурата на околния въздух е твърде висока или твърде ниска.	Преместете зарядното устройство и акумулаторната батерия в среда с температури над 5°C или под 40°C (105°F).
	Батерията достигнала	Изчакайте батерията да изстине.

Устройството се изключва внезапно.	максималната температура.	си	Поставете го на зарядното устройство и го оставете да се зареди.
	Батеријата разредила.	се е	

ОПАЗВАНЕ НА ОКОЛНАТА СРЕДА



Захранваните с електричество продукти не треба да се изврзват заедно с битовите отпадъци, а да се предават в подходящи съоружања за изврзване. Свржете се со трговецот на продуктите или со местните власти за информирање односно изврзването. Отпадъците од електрично и електронно оборудване содржат инертни за околната среда вещества. Оборудването, коешто не се рециклира, представља потенцијален ризик за околната среда и новешкото здравје.

"Grupa Torhex Spółka z ograniczoną odpowiedzialnością" Spółka komandytowa със седиште във Варшава, ул. Pograniczna 2/4 (нарчичана по-нататък "Grupa Torhex") уведомява, че всички авторски права върху содржанието на това ръководство (нарчичано по-нататък "Ръководство"), включително, наред с другото, снимки, диаграми, чертежи, както и композицијата му, принадлежат исклучително на Grupa Torhex и са обект на правна заштита согласно Законот од 4 февруари 1994 г. за авторското право и сродните му права (ДЛ, бр. 90 от 2006 г., поз. 631, с измененијата). Копирањето, обработката, публикувањето, модифицирањето с трговска цел на цялото Ръководство и на отделните му елементи без согласието на Grupa Torhex, изразено в писмена форма, е строго забранено и може да доведе до граѓанска и наказателна одговорност.

ПАРАМЕЌЪР	СТОИНОСТ	
Напрежение на батеријата	18 V DC	
Диапазон на оборотите на празен ход	предавка I	0-320 мин. ⁻¹
	предавка II	0-1700 мин. ⁻¹
Обхват на брзодействација патронник	13 мм	
Диапазон на регулиране на вртјачијата момент	20+ завинтување, пробивање и пробивање с чуќ	
Максимален вртјачијата момент	95 Nm	
Максимална честота на хода	0-4800/0-25500 BPM	
Максимален дијаметр на пробивање на дрво	22	
Максимален дијаметр на пробивање во метал	10	
Максимален дијаметр на пробивање на бетон	10	
Максимален размер на винтовите за дрво	8x80	
Степен на заштита IP	IPX0	
Клас на заштита	III	
Маса	1,174 кг	
Година на производство	2023	

04-619 посочува како типа, така и обозначението на машината

ДАНИ ЗА ШУМА И ВИБРАЦИЈЕ

Пробивање на нивото на звуковото налягане	$L_{pA} = 72,19 \text{ dB (A) K=5dB (A)}$
Ниво на звуково налягане Ударно пробивање	$L_{pA} = 87,07 \text{ dB (A) K=5dB (A)}$
Пробивање на нивото на звукова моќност	$L_{WA} = 80,19 \text{ dB (A) K=5dB (A)}$
Ниво на звукова моќност Ударно пробивање	$L_{WA} = 95,07 \text{ dB (A) K=5dB (A)}$
Стојност на ускорението на вибрациите при пробивање	$a_h = 3,883 \text{ m/s}^2 \text{ K}=1,5 \text{ m/s}^2$
Стојност на вибрационното ускорение Ударно пробивање	$a_h = 8,212 \text{ m/s}^2 \text{ K}=1,5 \text{ m/s}^2$

Информација за шума и вибрациите

Емисиите на шум, како ниво на звуково налягане L_{pA} и ниво на звукова моќност L_{WA} и неопределеност на измерваното K , са дадени по-долу во инструкциите в съответствие с EN 60745.

Стојностите на вибрациите a_h и неопределеността на измерваното K са определени в съответствие с EN 60745-2-1 и са дадени по-долу. Нивото на вибрациите, посочено по-долу в тези инструкции, е измерено в съответствие с процедурата за измервање, посочена в EN 60745, и може да се използва за сравнение на електроинструменти. То може да се използва и за предварителна оценка на излагането на вибрации.

Посоченото ниво на вибрации е представително за основната употреба на електроинструмента. Ако електроинструментът се използва в други приложения или с други работни инструменти, както и ако не се поддржа достатъчно добре, нивото на вибрациите може да се промени. Посочените по-горе причини могат да доведат до повишено излагане на вибрации през целия период на работа.

За да се направи точна оценка на експозицијата на вибрации, е необходимо да се вземат предвид периодите, кога електроинструментът е исклучен или кога е вклучен, но не се използва за работа. По този начин общата експозиција на вибрации може да биде значително по-ниска. Треба да се вземат дополнителни предпазни мерки за заштита на потребителите од вистејствително на вибрациите, како например: поддржката на електроинструмента и работните инструменти, осигурување на подходяща температура на ръцете, подходяща организација на работата.

ЕО декларација за съответствие

Производител: Sp.k., ul. Pograniczna 2/4

02-285 Варшава

Продукт: Акумулаторна бормашина/вертопез

Модел: 04-619

Трговско наименование: NEO TOOLS

Сериен номер: 00001 + 99999

Настоящата декларација за съответствие се издава на исклучителната отговорност на производителот.

Продуктът, описан по-горе, съответства на следните документи:

Директива за машините 2006/42/ЕО

Директива 2014/30/ЕС за електромагнитна съвместимост

Директива 2011/65/ЕС, изменена с Директива 2015/863/ЕС

И отговаря на изискванията на стандартите:

EN 62841-1:2015+A11; EN 62841-2-1:2018+A11+A1+A12;;

EN IEC 55014-1:2021; EN IEC 55014-2:2021;

EN IEC 63000:2018

Настоящата декларација се отнася само за машината, както е пусната на пазара, и не вклучува компоненти.

добавени от крайниот потребител или извршени от него впоследствие.

Име и адрес на лицето, пребиваващо в ЕС, упълномощено да изготви техничкото досие:

Подписано от името на:

Grupa Torhex Sp. z o.o. Sp.k.

Улица Pograniczna 2/4

02-285 Варшава

Paweł Kowalski

Павел Ковалски

Отговорник по качеството на TOPEX GROUP

Варшава, 2023-12-19

HR

PRIRUČNIK ZA PRIJEVOD (KORISNIK)

Vježba/vozač: 04-619

NAPOMENA: PRIJE UPOTREBE OPREME PAŽLJIVO PROČITAJTE OVAJ PRIRUČNIK I ČUVAJTE GA ZA BUDUĆE UPOTREBU. OSOBE KOJE NISU PROČITALE UPUTE NE BI SMJELE VRŠITI MONTAŽU, PODEŠAVANJE ILI RAD OPREME.

ПОСЕБНЕ СИГУРНОСНЕ ОДРЕДБЕ

BILJEŠKA!

Pažljivo pročitajte upute za uporabu, slijedite upozorenja i sigurnosne uvjete koji se u njima nalaze. Uređaj je dizajniran za siguran rad. Ipak: ugradnja, održavanje i rad uređaja mogu biti opasni. Slijedeći slijedeće postupke smanjit će se rizik od požara, strujnog udara, ozljeda i skraćiti vrijeme ugradnje uređaja

PAŽLJIVO PROČITAJTE KORISNIČKI PRIRUČNIK KAKO BISTE SE UPOZNALI S UREĐAJEM ČUVAJTE OVAJ PRIRUČNIK ZA BUDUĆU UPOTREBU.

СИГУРНОСНА ПРАВИЛА

ПОСЕБНЕ ОДРЕДБЕ ЗА СИГУРАН РАД БУШИЛИЦЕ/ОДВИЈАЧА

- Nosite zaštitu za uši i zaštitne naočale pri radu s bušilicom/vozačem. Izloženost buci može uzrokovati gubitak sluha. Metalne strugotine i ostale leteće čestice mogu uzrokovati trajno oštećenje oka .

- Držite alat za izolirane površine ručke prilikom izvođenja radova na kojima radni alat može naići na skrivene električne žice. Kontakt s mrežnim dovodnim kabelom može doći do prijenosa napona na metalne dijelove uređaja, što može dovesti do strujnog udara.

DODATNA PRAVILA ZA SIGURAN RAD S BUŠILICOM/VOZAČEM

- Koristite samo preporučene baterije i punjače. Baterije i punjači ne smiju se koristiti u druge svrhe.
- Ne mijenjajte smjer rotacije vretena alata dok radi. Ako to ne učinite, možete oštetiti bušilicu/vozača.
- Za čišćenje bušilice/vozača koristite meku i suhu krpu. Nikada nemojte koristiti deterdženti ili alkohol.
- Ne popravljajte neispravnu jedinicu. Popravke smije izvoditi samo proizvođač ili ovlašteni servisni centar.

PRAVILNO RUKOVANJE BATERIJOM I RAD

- Postupak punjenja baterije trebao bi biti pod kontrolom korisnika.
- Izbjegavajte punjenje baterije na temperaturama ispod 0 °C.
- Baterije punite samo punjačem koji preporučuje proizvođač. Upotreba punjača dizajniranog za punjenje druge vrste baterijer predstavlja opasnost od požara.
- Kada se baterija ne koristi, držite je podalje od metalnih predmeta kao što su spajalice, kovanice, čavli, vijci ili drugi mali metalni predmeti koji mogu kratko spojiti stezaljke baterije. Kratki spoj na terminalima baterije može uzrokovati opekline ili požar.
- U slučaju oštećenja i/ili zlouporabe baterije, plinovi se mogu ispuštati. Prozračite sobu, posavjetujte se s liječnikom u slučaju nelagodje. Plinovi mogu oštetiti dišne puteve.
- Istjecanje tekućine iz baterije može se dogoditi u ekstremnim uvjetima. Curenje tekućine iz baterije može uzrokovati iritaciju ili opekline. Ako se otkrije curenje, postupite na sljedeći način:
- Pažljivo obrišite tekućinu komadom tkanine. Izbjegavajte kontakt tekućine s kožom ili očima.
- ako tekućina dođe u dodir s kožom, relevantnim područjem na tijelu treba odmah oprati obilnim količinama čiste vode ili tekućinu neutralizirati blagom kiselinom poput soka od limuna ili octa.
- ako tekućina dospje u oči, odmah ih isperite s puno čiste vode najmanje 10 minuta i potražite savjet liječnika.
- Ne koristite bateriju koja je oštećena ili modificirana. Oštećene ili modificirane baterije mogu
- djelovati na nepredvidiv način, što dovodi do požara, eksplozije ili opasnosti od ozljeda.
- Baterija ne smije biti izložena vlazi ili vodi.
- Bateriju uvijek držite podalje od izvora topline. Ne ostavljajte ga u okruženju visoke temperature duže vrijeme (na izravnom sunčevom svjetlu, u blizini radiatora ili bilo gdje gdje temperatura prelazi 50 °C).
- Ne izlažite bateriju vatri ili prekomjernim temperaturama. Izloženost požaru ili temperaturama iznad 130 °C može uzrokovati eksploziju.

OPRAVAK BATERIJE:

- Oštećene baterije ne smiju se popravljati. Popravke baterijer dopušta samo proizvođač ili ovlašteni servisni centar.
- Korištenju bateriju treba odnijeti u odlagalište za ovu vrstu opasnog otpada.

SIGURNOSNE UPUTE ZA PUNJAČ

- Punjač ne smije biti izložen vlazi ili vodi. Ulazak vode u punjač povećava rizik od udara. Punjač se smije koristiti samo u zatvorenom prostoru u suhim prostorijama.
- Prije obavljanja bilo kakvog održavanja ili
- Čišćenje punjača treba isključiti iz mrežnog napajanja.
- Ne koristite punjač postavljen na zapaljivu površinu (npr. papir, tekstil) ili u blizini zapaljivih tvari. Zbog povećanja temperature punjača tijekom postupka punjenja postoji opasnost od požara.
- Prije uporabe svaki put provjerite stanje punjača, kabela i utikača. Ako se pronađe oštećenje - ne koristite punjač. Ne pokušavajte rastaviti punjač. Sve popravke uputite ovlaštenom
- na servisnu radionicu. Nepravilna ugradnja punjača predstavlja opasnost od strujnog udara ili požara.
- Djeca i fizički, emocionalno ili mentalno ugrožene osobe, kao i druge osobe čije iskustvo ili znanje nije dovoljno za upravljanje punjačem uz sve sigurnosne mjere opreza, ne smiju rukovati

punjačem bez nadzora odgovorne osobe. U protivnom postoji opasnost da će uređaj biti pogrešno vođen što rezultira ozljedom.

- Kada punjač nije u uporabi, treba ga isključiti iz mreže.
- Moraju se pridržavati svih uputa za punjenje, a baterija se ne smije puniti na temperaturi izvan raspona navedenog u tablici ocjenjivanja u uputama za uporabu. Pogrešno punjenje ili na temperaturama izvan navedenog raspona može oštetiti bateriju i povećati rizik od požara.

POPRAVAK PUNJAČA

- Neispravan punjač ne smije se popraviti. Popravke punjača dopušta samo proizvođač ili ovlašteni servisni centar.
- Rabljeni punjači treba odnijeti u odlagalište za ovu vrstu otpada.

PAŽNJA: Uređaj je dizajniran za rad u zatvorenom prostoru.

Unatoč primjeni inherentno sigurnog dizajna, primjeni sigurnosnih mjera i dodatnih zaštitnih mjera, uvijek postoji preostali rizik od ozljeda tijekom rada.

OPREZ Li-Ion baterije mogu procuriti, zapaliti se ili eksplodirati ako se zagrijavaju na visoke temperature ili kratko spajaju. Ne čuvajte ih u automobilu tijekom vrućih i sunčanih dana. Ne otvarajte bateriju. Li-Ion baterije sadrže elektroničke sigurnosne uređaje koji, ako su oštećeni, mogu uzrokovati požar ili eksploziju baterije.

PIKTOGRAMI I UPOZORENJA

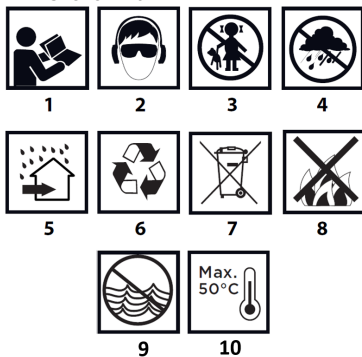

1. Pročitajte upute za uporabu, pridržavajte se upozorenja i sigurnosnih uvjeta sadržanih u njima.
2. Nosite zaštitne naočale i zaštitu za uši.
3. Držite djecu podalje od aparata.
4. Zaštitite od kiše.
5. Koristite u zatvorenom prostoru, zaštićen od vode i vlage.
6. Može se reciklirati.
7. Selektivna zbirka.
8. Do ne bacati ćelije u vatra.
9. Predstavlja rizik za vodeni okoliš.
10. Ne dopustite da toplina prelazi 50 °C.

OPIS GRAFIČKIH ELEMENATA

Sljedeće numeriranje odnosi se na komponente uređaja prikazano na grafičkim stranicama ovog priručnika.

Oznaka	Opis
1	Bušenje ćeljasti stezne glave
2	Prsten držača za brzu promjenu
3	Kontrolni prsten zakretnog momenta
4	Biranje u načinu rada
5	Ručica mjenjača
6	Prekidač za vožnju unatrag
7	Prekidač za uključivanje/isključivanje
8	Glavna ručka
9	Osvjetljenje radnog područja
10	Utičnica baterije
11	Isječak ovjesa

* Mogu postojati razlike između grafike i stvarnog proizvođa

SVRHA

Bušilica/upravljački program električni je alat na baterije. Pokreće ga istosmjerni motor bez četkica zajedno s planetarnim mjenjačem. Bušilica je dizajnirana za vijke i održavanje vijaka i vijaka u drvu, metalu, plastici i keramici, te za bušenje rupa u gore spomenutim materijalima. Dodatna funkcija bušilice/vozača je mogućnost bušenja s udarom u keramičke materijale. Bežični električni alati posebno su korisni za unutanje radove, adaptacije prostorija itd.

Ne zloupotrebļavajte električni alat.

RAD UREĐAJA

PRIPREMA ZA RAD

UKLANJANJE/UMETANJE BATERIJE

- Postavite prekidač smjera rotacije **SI. A6** u središnji položaj.

- Pritisnite gumb za pričvršćivanje baterije i izvucite bateriju iz utičnice **SI. A10**.

- Umetnite napunjenu bateriju (**nije uključenu**) u držač ručke dok se gumb za pričvršćivanje baterije ne čuje dok se gumb za pričvršćivanje baterije ne začuje.

PUNJENJE BATERIJE

Nije uključeno

Uređaj se isporučuje s djelomično napunjenom baterijom. Bateriju treba puniti u uvjetima kada je temperatura okoline 4 °C - 40 °C. Nova baterija ili ona koja se ne koristi duže vrijeme dostiće će punu sposobnost napajanja nakon otprilike 3 - 5 ciklusa punjenja i pražnjenja.

- Izvadite bateriju s uređaja.
- Uključite punjač u mrežnu utičnicu (230 V AC).
- Umetnite bateriju u punjač. Provjerite je li baterija pravilno postavljena (gurnuta do kraja).

Kada je punjač priključen u mrežnu utičnicu (230 V AC), svijetli će zelena LED dioda na punjaču koja označava da je napon spojen. Kada se baterija stavi u punjač, svijetli crvena LED dioda na punjaču koja označava da se baterija puni. Istodobno, zelene LED diode statusa punjenja na bateriji u drugom rasporedu (vidi opis dolje) upali pulsirajuće.

- Pulsno osvjettljenje svih LED dioda - ukazuje na iscrpljivanje baterije i potrebu za punjenjem.
- Pulsirajuće osvjettljenje 2 LED diode - ukazuje na djelomično pražnjenje.
- Pulsirajuća 1 LED dioda - označava visoku napunjenost baterije. Kada se baterija napuni, LED dioda na punjaču svijetli zeleno, a sve LED diode statusa napunjenosti baterije prestano svijetle. Nakon određenog vremena (približno 15s), LED diode statusa napunjenosti baterije isključuju se.

PAŽNJA: Baterija se ne smije puniti dulje od 8 sati. Prekoračenje tog vremena može oštetiti baterijske ćelije. Punjač se neće automatski isključiti kada je baterija potpuno napunjena. Zelena LED dioda na punjaču ostat će upaljena. LED za status napunjenosti baterije isključit će se nakon određenog vremena. Isključite napajanje prije vađenja baterije iz utičnice punjača. Izbjegavajte uzastopne kratke troškove. Nemojte puniti bateriju nakon kratkog korištenja. Značajan pad vremena između potrebnih punjenja ukazuje na to da je baterija istrošena i da je treba zamijeniti.

Baterije postaju tople tijekom postupka punjenja. Ne poduzimajte radove odmah nakon punjenja - pričekaite dok baterija ne dosegne sobnu temperaturu. To će spriječiti oštećenje baterije.

OZNAKA STANJA NAPUNJENOSTI BATERIJE

Baterija je opremljena indikacijom statusa napunjenosti (3 LED diode). Da biste provjerili stanje napunjenosti baterije, pritisnite gumb indikatora statusa napunjenosti baterije. Kada su sve LED diode upaljene, razina napunjenosti baterije je visoka. Osvjetljenje 2 LED diode ukazuje na djelomično pražnjenje. Činjenica da je upaljena samo 1 dioda ukazuje na to da je baterija iscrpljena i da je treba napuniti.

KOČNICA VRETENA

Bušilica/vozač opremljena je elektroničkom kočnicom koja zaustavlja vreteno čim se otpusti pritisak na tipku prekidača **SI. A7**. Kočnica osigurava preciznost u vrtnanju vijaka i bušenju ne dopuštajući slobodno okretanje vretena kada je isključeno.

UKLJUČIVANJE/ISKLJUČIVANJE

Uključivanje - pritisnite gumb prekidača **SI. A7**.

Isključivanje - otpustite pritisak na gumb prekidača (**slika A7**).

Svaki put kada se pritisne **tipka za uključivanje/isključivanje SI. A7**, LED **SI. A9** osvjetljava radno područje.

KONTROLA BRZINE

Brzina vrtnanja vijaka ili bušenja može se podesiti tijekom rada povećanjem ili smanjenjem tlaka na tipki prekidača **SI**. Podešavanje brzine omogućuje sporo pokretanje, što pri bušenju rupa u gipsu ili pločicama sprječava klizanje svrdla, dok pri zavrtanju i odvrtanju pomaže u održavanju kontrole nad svrdlom.

SPJOKA PREOPTEREĆENJA

Postavljanje prstena za podešavanje zakretnog momenta **SI. A3** u odabrani položaj trajno postavlja kvacilo na navedenu količinu zakretnog momenta. Kada se dostigne postavljeni zakretni moment, spojka za

preopterećenje automatski se isključuje. Time se sprječava predeboka vožnja odvijaka ili oštećivanje bušilice.

KONTROLA ZAKRETNOG MOMENTA

- - Različite veličine zakretnog momenta koriste se za različite vijke i različite materijale.
- - Zakretni moment je veći što je veći broj koji odgovara zadanom položaju gumba **SI. A3**.
- - Postavite prsten za podešavanje zakretnog momenta **SI. A3** na navedeni iznos zakretnog momenta.
- - Uvijek počinite s manjim okretnim momentom.
- - Postupno povećavajte okretni moment dok se ne postigne zadovoljavajući rezultat.
- - Za bušenje odaberite postavku označenu simbolom bušilice. S ovom postavkom postiže se najveća vrijednost zakretnog momenta.
- - Mogućnost odabira prave postavke zakretnog momenta dobiva se praksom.

PAŽNJA! Postavljanjem kontrolnog prstena zakretnog momenta u položaj bušilice deaktivira se spojka za preopterećenje.

INSTALACIJA RADNOG ALATA

- - Postavite prekidač smjera rotacije **SI. A6** u središnji položaj.
- - Okretanjem prstena stezne glave za brzo djelovanje **A2** u smjeru suprotnom od kazaljke na satu (vidi oznaku na prstenu) postiže se željeni otvor čeljusti, što omogućuje umetanje svrdla ili odvijaka u čeljusti stezne glave. **A1**.
- - Da biste pričvrstili uređaj, okrenite prsten stezne glave za brzo djelovanje, **SI**.

Rastavljanje radnog alata vrši se obrnutim redoslijedom u odnosu na njegovu montažu.

Priključivanje svrdla ili odvijaka u steznu glavu za brzo djelovanje, provjerite je li alat ispravno postavljen. Kada koristite kratke odvijake ili bitove, koristite dodatni magnetski držač kao produžetak.

SMJER ROTACIJE U SMJERU KAZALJKE NA SATU - U SMJERU SUPROTNOG OD KAZALJKE NA SATU

Smjer rotacije stezne glave bušilice odabire se pomoću prekidača za rotaciju **SI. A6**.

Rotacija u smjeru kazaljke na satu - postavite prekidač **SI. A6** u krajnji lijevi položaj.

Rotacija lijevom stranom - postavite prekidač **SI. A6** u krajnji desni položaj. * Napominje se da se u nekim slučajevima položaj prekidača u odnosu na rotaciju može razlikovati od opisanog. Pogledajte grafičke oznake na prekidaču ili kućištu stroja. Sigurnosni položaj je srednji položaj smjera rotacijskog prekidača **SI. A6** kako bi se spriječilo slučajno pokretanje električnog alata.

- - Bušilica/vozač se ne može pokrenuti u tom položaju.
- - Ovaj položaj se koristi za zamjenu bušilica ili bitova.
- - Prije početka provjerite je li prekidač smjera rotacije **SI. A6** u ispravnom položaju.

PAŽNJA! Ne mijenjajte smjer rotacije dok se vreteno bušilice/odvijaka okreće.

PROMJENA STUPNJA PRIJENOSA

Prekidač mjenjača **SI. A5** za povećanje raspona brzine.

Zupčanik I: niži okretaji, sila velikog zakretnog momenta.

Zupčanik II: veći okretaji, manja sila zakretnog momenta.

Ovisno o radu koji treba obaviti, pomaknite prekidač pomaka u ispravan položaj. Ako se prekidač ne može pomaknuti, lagano okrenite glavno vreteno.

Nikada ne mijenjajte birač zupčanika dok bušilica/odvijak radi. To bi moglo oštetiti električni alat. Bušenje tijekom dužeg vremenskog razdoblja pri maloj brzini vretena riskira pregrijavanje motora. Napravite povremene pauze ili pustite jedinicu da radi maksimalnom brzinom bez opterećenja otprilike 3 minute.

ODABIR NAČINA RADA

Bušilica/upravljački program ima 3 načina rada:

- Bušenje s udarom (keramika, cigla, beton) **SI. B1**
- Vijak (s kontrolom zakretnog momenta) **slika B2**
- Bušenje (drvo, metal, plastika) **SI**.

Brojčanik načina rada koristi se za postavljanje odgovarajućeg načina rada **Slika. A4**. Način rada postavljen je prema radovima koji se obavljaju u materijalu u kojem bušimo ili vijčemo.

PAŽNJA! Ne koristite impactor pri bušenju u drvu, metalu, plastici. Oštećenje stroja nastaje će ako se udari bušenje u metalu. Bušenje udaraljkama samo u keramičkim materijalima povećat će učinkovitost bušenja i skratiti vrijeme bušenja.

Odabir se vrši postavljanjem odgovarajućeg simbola načina rada s prstenom **SI. B5** na markeru **SI. B6**

DRŠKA

Bušilica/odvijač ima praktičnu ručku **figure A11** koja se koristi za vješanje, npr. na remen montera pri radu na visini.

ODRŽAVANJE I SKLADIŠTENJE

- Preporučuje se čišćenje uređaja odmah nakon svake uporabe.
- Za čišćenje nemojte koristiti vodu ili druge tekućine.
- Jedinicu treba očistiti suhim komadom tkanine ili puhati komprimiranim zrakom pod niskim tlakom.
- Ne koristite sredstva za čišćenje ili otapala jer ona mogu oštetiti plastične dijelove.
- Redovito čistite ventilacijske otvore u kućištu motora kako biste spriječili pregrijavanje uređaja.
- Uređaj uvijek čuvajte na suhom mjestu izvan dohvata djece.
- Uređaj čuvajte s uklonjenom baterijom.

Problem	Vjerojatni uzrok	Otopina
Uređaj ne radi	Baterija nije ispravno instalirana.	Provjerite instalaciju baterije.
	Baterija nije napunjena.	Provjerite je li baterija napunjena.
Baterija se ne puni.	Kabel za punjenje nije ispravno spojen na bateriju.	Spojite kabel za punjenje na bateriju i provjerite je li uključena crvena LED dioda.
	Punjač nije spojen.	Uključite punjač u radnu utičnicu.
	Temperatura okolnog zraka previsoka ili preniska.	Premjestite punjač i bateriju u okruženje s temperaturama iznad 5 °C (40 °F) ili ispod 40 °C (105 °F).
Uređaj se iznenada isključuje.	Baterija je dosegla maksimalnu temperaturu granicu.	Pričekajte da se baterija ohladi.
	Baterija se ispraznila.	Stavite na punjač i ostavite da se napuni.

PARAMETARSKI	VRIJEDNOST	
Napon baterije	18 V DC	
Raspon brzine u praznom hodu	zupčanik I	0-320 min-1
	zupčanik II	0-1700 min-1
Opseg brze stezne glave	13 mm	
Raspon podešavanja zakretnog momenta	20+ vičano, bušenje i bušenje čekića	
Najveći okretni moment	95 Nm	
maksimalna frekvencija hoda	0-4800/0-25500 BPM	
maksimalni promjer bušenja u drvu	22	
maksimalni promjer bušenja metala	10	
maksimalni promjer bušenja betona	10	
veličina drvenih vijaka	8x80	
IP stupanj zaštite	IPX0	
Klasa zaštite	III	
Misa	1.174 kg	
Godina proizvodnje	2023	
04-619 označava i vrstu i oznaku stroja		

PODACI O BUCI I VIBRACIJAMA

Bušenje razine zvučnog tlaka	LPA = 72,19 dB (A) K=5dB (A)
Razina zvučnog tlaka Udarno bušenje	LPA = 87,07 dB (A) K=5dB (A)
Bušenje razine zvučne snage	LWA = 80,19 dB (A) K=5dB (A)
Razina zvučne snage Udarno bušenje	LWA = 95,07 dB (A) K=5dB (A)
Vrijednost ubrzanja vibracija bušenja	ah = 3,883 m/s ² K=1,5 m/s ²
Vrijednost ubrzanja vibracija Udarno bušenje	ah = 8,212 m/s ² K=1,5 m/s ²

Informacije o buci i vibracijama

Emisije buke kao što su razina zvučnog tlaka LpA i razina zvučne snage LwA i mjerna nesigurnost K navedene su u nastavku u uputama u skladu s normom EN 60745.

Vrijednosti vibracija ah i mjerna nesigurnost K određene su u skladu s EN 60745-2-1, navedene su u nastavku.

Razina vibracija navedena u nastavku u ovim uputama izmjerena je u skladu s postupkom mjerenja navedenim u normi EN 60745 i može se koristiti za usporedbu električnih alata. Također se može koristiti za preliminarnu procjenu izloženosti vibracijama.

Navedena razina vibracija reprezentativna je za osnovnu uporabu električnog alata. Ako se električni alat koristi u drugim primjenama ili s drugim radnim alatima i ako nije dovoljno održavan, razina vibracija može se promijeniti. Gore navedeni razlozi mogu dovesti do povećane izloženosti vibracijama tijekom cijelog radnog razdoblja.

Da biste točno procijenili izloženost vibracijama, potrebno je uzeti u obzir razdoblja kada je električni alat isključen ili kada je uključen, ali se ne koristi za rad. Na taj način ukupna izloženost vibracijama može biti znatno niža. Trebalo bi poduzeti dodatne mjere opreza kako bi se korisnika zaštitilo od učinaka vibracija, kao što su: održavanje električnog alata i radnih alata, osiguravanje odgovarajuće temperature ruku, pravilna organizacija rada.

ZAŠTITA OKOLIŠA



Proizvodi na električni pogon ne smiju se odlagati s kućnim otpadom, već ih treba odnijeti u odgovarajuće objekte za odlaganje. Za informacije o odlaganju obratite se prodavaču proizvoda ili lokalnoj vlasti. Otpadna električna i elektronička oprema sadrži ekološki inertne tvari. Oprema koja se ne reciklira predstavlja potencijalni rizik za okoliš i ljudsko zdravlje.

"Grupa Topex Spółka z ograniczoną odpowiedzialnością" Spółka komandytowa sa sjedištem u Varšavi, ul. Pograniczna 2/4 (u daljnjem tekstu: "Grupa Topex") obavještava da sva autorska prava na sadržaj ovog priručnika (u daljnjem tekstu: "Priručnik"), uključujući, između ostalog, njegov tekst, fotografije, dijagrami, crteži, kao i sastav, pripadaju isključivo Grupi Topex i podliježu pravnoj zaštiti prema Zakonu od 4. veljače 1994. o autorskom pravu i srodnim pravima (Journal of Laws 2006 No. 90 Poz. 631, kako je izmijenjen). Kopiranje, obrada, objavljivanje, izmjena cjelokupnog Priručnika i njegovih pojedinačnih elemenata, bez suglasnosti Grupe Topex izražene u pisanom obliku, strogo je zabranjeno i može rezultirati građanskom i kaznenom odgovornošću.

Izjava EZ-a o sukladnosti

Proizvođač: Grupa Topex Sp. z o.o. Sp.k., ul. Pograniczna 2/4 02-285 Varšava

Proizvod: Bežična bušilica/upravljački program

Model: 04-619

Trgovački naziv: NEO TOOLS

Serijski broj: 00001 ÷ 99999

Ova izjava o sukladnosti izdaje se pod isključivom odgovornošću proizvođača.

Gore opisani proizvodi u skladu je sa sljedećim dokumentima:

Direktiva o strojevima 2006/42/EZ

Direktiva o elektromagnetskoj kompatibilnosti 2014/30/EU

Direktiva RoHS 2011/65/EU kako je izmijenjena **Direktivom 2015/863/EU**

I zadovoljava zahtjeve standarda:

EN 62841-1:2015+A11; EN 62841-2-1:2018+A11+A1+A12;;

EN IEC 55014-1:2021; EN IEC 55014-2:2021;

EN IEC 63000:2018

Ova izjava odnosi se samo na strojeve koji su stavljeni na tržište i ne uključuje komponente

odaoa krajnji korisnik ili ga je naknadno izvršio.

Ime i adresa osobe s boravištem u EU-u ovlaštene za pripremu tehničkog dosjea:

Potpisano u ime:

Grupa Topex Sp. z o.o. Sp.K.

2/4 Pograniczna ulica

02-285 Varšava

Paweł Kowalski

Službenik za kvalitetu TOPEX GRUPE

Varšava, 2023-12-19

SR

ПРИРУЧНИК ЗА ПРЕВОЋЕЊЕ (КОРИСНИК)

Бушење /vozач : 04-619

НАПОМЕНА : ПРЕ КОРИШЋЕЊА ОПРЕМЕ ПРОЧИТАЈТЕ ОВАЈ ПРИРУЧНИК ПАЖЉИВО И ЗАДРЖИТЕ ГА ЗА БУДУЋЕ РЕФЕРЕНЦЕ. ЛИЦА КОЈА НИСУ ПРОЧИТАЛА УПУТСТВА НЕ ТРЕБА ДА ИЗВЕДЕ МОНТАЖУ, ПРИЛАГОЂАВАЊЕ ИЛИ РАД ОПРЕМЕ.

СПЕЦИФИЧНЕ БЕЗБЕДНОСНЕ ОДРЕДБЕ ЗАБЕЛЕЖИТЕ ТО!

Пажљиво прочитајте упутства за рад, следите упозорења и безбедносне услове који се налазе у њима. Апарат је дизајниран за сигурну операцију. Упркос томе: инсталација, одржавање и рад апарата могу бити опасни. После следећих процедура смањиће се ризик од пожара, електричног шока, повреда и смањиће време инсталације апарата

ПРОЧИТАЈТЕ КОРИСНИЧКИ ПРИРУЧНИК ПАЖЉИВО ДА СЕ УПОЗНАТЕ СА АПАРАТОМ ЗАДРЖИТЕ ОВАЈ ПРИРУЧНИК ЗА БУДУЋЕ РЕФЕРЕНЦЕ.

ПРАВИЛА БЕЗБЕДНОСТИ ПОСЕБНЕ ОДРЕДБЕ ЗА БЕЗБЕДНУ ОПЕРАЦИЈУ ВЕЖБЕ/ШРАФЦИГЕРА

- Носите заштиту уха и сигурносне наочале када радите са вежбањем/возачом. Изложеност буци моће да изазове губитак слуха. Метални досијеи и остале летеже естице могу да изазову трајно оштећење ока.
- Држите алат за изолиране површине регулатора приликом извођења рада где алат за рад може да наиђе на прикључене електричне жице. Контакт контакт
- са главним кабловима за снабдевање може довести до опасна напона на металне делове апарата, што би могло довести до електричног шока.

ДОДАТНА ПРАВИЛА ЗА БЕЗБЕДНУ ОПЕРАЦИЈУ БУШЕЊА/УПРАВЉАЧКОГ ПРОГРАМА

- Користите само препоручене батерије и пуњаче. Батерије и пуњачи се не смеју користити у друге сврхе.
- Не мењајте смер ротације алата док ради. Ако то не урадите, може оштетити бушилицу/возача.
- Користите мекану, суву одећу да очистите бушилицу/возача. Никад не користите неки одозги или алкохол.
- Не поправљајте неисправну јединицу. Поправке може да обавља само произвођач или овлашћени сервисни центар.

ПРАВИЛНО РУКОВАЊЕ БАТЕРИЈОМ И ОПЕРАЦИЈА

- Процес пуњења батерије би требало да буде под контролом корисника.
- Избегавајте пуњење акумулатора на температурама испод 0 ° Ц.
- Напуните само батерије пуњачем који је препоручио произвођач. Употреба пуњања дизајнираног да напуни другу врсту батерије представља ризик од ватре.
- Када батерија није у употреби, држите је подаље од металних објеката као што су спајалница, новчићи, тастери за екскере, шрафове или друге мале металне предмете који могу да скрате терминале акумулатора. Кратак спој акумулатора може да изазове опекотине или паљбу.
- У случају оштећења и/или злоупотребе акумулатора, гасови се могу ослободити. Проветрите собу, консултујте доктора у случају nelaгоде. Гасови могу оштетити респираторни тракт.
- Цурење течности из акумулатора може да се догоди у екстремним условима. Теино цурење из батерије моће да изазове иритацију или опекотине. Ако се открије цурење, наставите на следећи корак:
- Пажљиво обриши течност комадом тканине. Избегавајте контакт течности кожом или очима.
- ако течност дође у контакт са кожом, релевантно подручје на телу
- треба одмах опрати огромним количинама чисте воде, или течност треба неутралисати благом киселином као што су сок од лимуна или сирће.
- ако течност уре у очи, испери их одмах са довољно чисте воде најмање 10 минута и потражи медицинске савете.
- Не користите батерију која је оштећена или измењена. Оштећене или измењене батерије могу
- делује непредвидиво, љто је довело до паљбе, експлозије или опасности од повреда.
- Батерија не сме бити изложена влази или води.
- Увек држи батерију подаље од извора топлоте. Не остављај га у окружењу високе температуре дужи временски периоди (у директној сунчевој светлости, близу радијатора или било где где температура прелази 50 ° Ц).
- Не излажете акумулатор ватри или прекомерним температурама. Изложеност понару или температури изнад 130 ° Ц моће изазвати експлозију.

НАПОМЕНА : Температура од 130 ° Ц моће бити наведена као 265 ° Ф.

- Сва упутства за пуњење морају бити праћена, а батерија не сме бити напуњена у температурама изван опсега наведеног у табели за оцењивање у упутствима за рад. Неисправно пуњење или на температурама изван наведеног опсега може оштетити акумулатор и повећати ризик од пожара.

ПОПРАВКА БАТЕРИЈЕ:

- Оштећене батерије се не смеју поправити. Поправке батерије дозвољавају само произвођач или овлашћени сервисни центар.
- Употребљену батерију треба однети у центар за раскладу за ову врсту опасног отпада.

СИГУРНОСНА УПУТСТВА ЗА ПУЊАЧ

Пуњаи не сме бити изложени влази или води. Упад воде у пуњаи повећава ризик од љока. Пуњаи се моће користити само у сувим собама.

- Пре него што је извршење неког одржавања или
- чишћења пуњачева треба искључити из главних залиха.
- Не користи пуњаи на запаљивој површину (на прим. папир, текстил) или у близини запаљивих супстанци. Због пораста температуре пуњаиа током процеса пуњења, постоји опасност од ватре.
- Проверите стање пуњаца, кабла и прикључите сваки пут пре коришћења. Ако се нађено оштећење - не користи пуњаи. Не покушавајте да раставите пуњаи. Погледајте све поправке на овлашћеног
- у сервисну радионицу. Недолична инсталација пуњаца представља ризик од електричног шока или ватре.
- Деца и физички, емотивно или ментално поремећена лица, као и друге особе чије искуство или знање нису довољно да управљају пуњачима са свим безбедносним мерама, не би требало да управљају пуњачима без надзора одговорног лица. У супротном, постоји опасност да же урерај бити угрођен љто же довести до повреде.
- Када пуњаи није у употреби, треба га искључити из главних.
- Сва упутства за пуњење морају бити праћена, а батерија не сме бити напуњена на температурама изван опсега наведеног у табели за оцењивање у упутствима за рад. Неисправно пуњење или на температурама изван наведеног опсега може оштетити акумулатор и повећати ризик од пожара.

ПОПРАВКА ПУЊАИА

- Не сме се поправити неисправан пуњаи. Поправке пуњаиа дозвољавају само произвођач или овлашћени сервисни центар.
- Пуњаи треба да буде одведен у центар за расипање ове врсте отпада.

ПАЊИА : Урерај је дизајниран за унутрашњу операцију.

Упркос коришћењу нехеренцијално безбедног дизајна, употребе безбедносних мера и додатних заштитних мера, увек постоји ризик од повреде током рада.

Ли - Ион батерије могу да цуре, да запале ватру или да експлодирају ако су усјане до високих температура или кратког споја. Немој их складирати у колима за време вржних и сунианих дана. Не отварај паковање батерија. Ли -Ион батерије садрже електронске сигурносне уређаје који, ако су оштећени, могу изазвати да се батерија запали или експлодира.

ПИКТОГРАМИ И УПОЗОРЕЊА

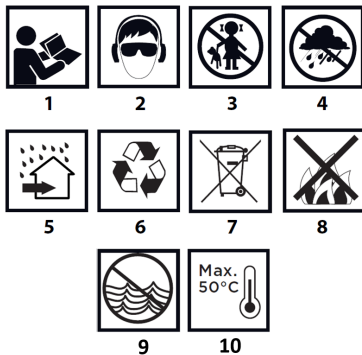

1. Прочитајте упутства за рад, посматрајте упозорења и безбедносне услове који су садржани овде.

2. Стави сигурносне наоиаре и заљтити уха.

3. Дрћи децу подаље од апарата.
4. Заљтита од киље.
5. Користите у кухи, заљтижени од воде и влаге.
6. Редциклирање.
7. Селективна колекција.
8. До бацити желије у ватру.
9. Представља ризик по водено окруење.
10. Не дозволите да топлота премаши 50 ° Ц.

ОПИС ГРАФИЧКИХ ЕЛЕМЕНАТА

Следеће нумеривање се односи на компоненте уређаја приказан на графичким страницама овог приручника.

Ознака ::	Опис фирме
1	Бушење чак вилица
2	Прстен дрђаиа за брзо мењање
3	Контролни прстен за поделу
4	Бирање режима
5	Мењаи мењаиа.
6	Прекидач за преполомање
7	Прекидач за укључивање/искључивање
8	Главни регулатор
9	Осветљење радне области
10	Утикач батерије
11	Клип за суспензију

* Можда постоје разлике између графике и стварног производа

СВРХА

Бушење /управљачки програм је алатка за напајање на батерије. Вози га неувени ДЦ мотор заједно са планетарним мењаиима. Вежба је намењена за шрафове и завртње у дрвету, металу, пластици и керамици, као и за бушење рупа у назначним материјалима. Додатна функција вежбе/возача је могућност бушења са утицајем на керамичке материјале. Алати без координата су нарочито корисни за унутрашњи рад, адаптације соба, итд.

Не злоупотребајте алат за напајање.

РАД УРЕЂАЈА

ПРИПРЕМА ЗА РАД

УКЛАЊАЊЕ / УМЕТАЊЕ БАТЕРИЈЕ

- Подесите смер ротационог прекидача **Смокове А6** на централну позицију.
- Притисните дугме за поправљање батерије и избаците батерију из смокове **а10**.
- Уметните напуњену батерију (**није укључена**) у дршку регулатора док се дугме прилога батерије не укључи.

ПУЊЕЊЕ БАТЕРИЈЕ

Није укључено

Уређај се набавља са делимично напуњеном батеријом. Батерија треба да се напуни у условима када је температура 4 ° Ц - 40 ° Ц. Нова батерија или она која није коришћена дужи временски период достићи ће пуну снагу након отприлике 3 - 5 циклуса пуњења и праењења.

- Уклоните батерију са уређаја0.
- Прикључи пуњач у главни прикључак (230 В АЦ).
- Убаците акумулатор у пуњач. Проверите да ли је паковање акумулатора исправно смјештено (гурнута до краја).
- Када пуњач буде прикључен на главни прикључак (230 В АЦ), зелени ЛЕД на пуњачу ће осветлити да би указивало да је напон повезан. Када се батерија стави у пуњач, црвени ЛЕД на пуњачу се осветли да би означио да се батерија пуни. Истовремено , статус зеленог пуњења на акумулатору у другом распореду (погледајте доле опис) пулсирајуће осветли.
- Пулсно осветљење свих ЛЕД-ова - указује на оисање батерије и потребу за допуњавањем.
- Пулсирајуће осветљење 2 ЛЕД-а - указује на делимично праењење.
- Пулсирање 1 ЛЕД - показује висок капацитет батерије.

Када је батерија напуњена, ЛЕД на пуњачу осветли зелено, а сви леди капацитета батерије се непрекидно осветле. Након одређеног времена (прим. 15с), статус пуњења батерије се искључује.

ПАЖЊА : Батерија не би требало да се пуни дуже од 8 сати. Прекорачење овог пута може оштетити хелије батерије. Пуњач се неће аутоматски искључити када се батерија напуни у потпуности. Зелени ЛЕД на пуњају же остати уапљен. Статус капацитета батерије ЛЕД не се искључити након временског периода. Прекините напајање пре уклањања батерије из прикључка пуњача. Избегавајте

узастопне кратке наплате. Не доливате батерију након кратког коришћења. Знатан пад у времену између потребног пуњења указује на то да је батерија истрошена и да треба да буде замењена.

Батерије постојау топле током процеса пуњења. Не предузимајте посао одмах након пуњења - сачекајте да батерија достигне собну температуру. Ово ће спречити оштећење батерије.

ИНДИКАЦИЈА СТАТУСА КАПАЦИТЕТА БАТЕРИЈЕ

Батерија је опремљена индикацијом статуса трошка (3 ЛЕД-а). Да бисте проверили статус капацитета батерије, притисните дугме за индикатор статуса капацитета батерије. Када се сви ЛЕД-ови осветле, ниво пуњења батерије је висок. Осветљење 2 ЛЕД-а указује на делимично праењење. Чињењена да је само 1 диода уапљена указује на то да је батерија исцрпљена и да треба да се допуни.

ВРЕТЕНА КОЧНИЦА

Бушење /возач је опремљен електронском кочицом која зауставља вретену чим се ослободи притисак на дугме прекидача **Фиг. А7**. Кочица обезбеђује прецизност у шрафцигању и бушењу не дозвољавањем да се вртешка слободно ротира када је искључена.

ИСКЉУИЕНО /ИСКЉУИЕНО

Укључивање - притисните дугме прекидач **Фиг. А7**.

Искључи - отпусти притисак на дугме за прекидач (**смок. А7**).

Сваки пут када притиснете дугме "Фиг/оф", **тастер ЛЕД Смокове А9** осветли радну површину.

КОНТРОЛА БРЗИНЕ

Брзина шрафцига или бушења може се подесити током операције повећавањем или смањивањем притиска на дугмету комутатора **Фиг. А7**. Подешавање брзине омогућава спор почетак, који, када бушите рупе у гипсу или намотавање, спречава да бушилица исклизне, док јебање и одвртање помаже да се одржи контрола рада.

ПРЕОПТЕРЕЊЕЊЕ КВАЧИЛА

Постављање обртног прстена за корекцију **Фиг. А3** на изабрану позицију трајно поставља квачку на наведени износ обрта. Када се досепе подешавање, преоптерећење квачила се аутоматски искључује. Ово спречава да шрафцигер буде предубљен или да оштети вежбу.

КОНТРОЛА ПОДЕЛЕ

- Различите величине завртња се користе за различите шрафове и различите материјале.
- То је већи број који одговара датом положају квачке **Фиг. А3**.
- Подесите круг за корекцију кориговања **Фиг. А3** на наведени износ корњаче.
- Увек почни са мањим замахом.
- Постепено повећајте поделу док се не постигне задовољавајући резултат.
- За бушење изаберите поставку означену симболом за бушење. Са овом поставком постиже се највиша вриједност подешавања.
- Могућност избора исправног подешавања окретања добија се вежбањем.

ПАЊЊА , ПАЊЊА! Постављање контролног прстена на позицију буљилице деактивира преоптерећење квачила.

ИНСТАЛАЦИЈА АПАТА ЗА РАД

- Подесите смер ротационог прекидача **Смокове А6** на централну позицију.
- Окрећући прстен брзо-акционе чак смокове **А2** у смеру супротном од казаљке на сату (види обележавање на прстену), постиже се отвор за жељу, омогућавањем да се бургија или шрафцигер део убаци у иегусти **смокове А1** , **да ли си добро?**
- - Да бисте приврстили имплемент, окрените брзо-акциони прстен, **Фиг. А2**, у смеру казаљке на сату и чврсто стени.

Раставити алат за рад ради се обрнутим редоследом за његову монтажу.

Када поправљате бушилицу или шрафцигер у брзом потезу, уверите се да је алатка исправно позиционирана. Када користите кратке бите или бите за одвијање, користите додатни магнетни држаи као проширење.

СМЕР РОТАЦИЈЕ У СМЕРУ КАЗАЉКЕ НА САТУ - У СМЕРУ СУПРОТНОМ ОД КАЗАЉКЕ НА САТУ

Смер ротације буљилице је изабран уз помоћ прекидаи за ротацију **Смок. А6** , **да ли си добро?**

Ротација у смеру казаљке на сату - постави прекидаи **Смокове А6** на екстремну леву позицију.

Лева ротација - постави прекидач **Смокове А6** на екстремну десну позицију.

* Запажено је да се у неким случајевима положај прекидача у релацији са ротацијом може разликујети од описаних. Погледајте графичке ознаке на комутатору или на стамбалу машине. Сигурносна позиција је средња позиција смера смокове прекидача ротације. **А6** како би се спречило случајно покретање алата за напајање.

- Није могуће покренути вежбу/возач на овој позицији.
- Ова позиција се користи за замену вежби или битова.
- Пре него што поцнете, проверите да ли је смер прекидача за ротацију **Фиг. А6** у исправној позицији.

ПАЋЊА , ПАЋЊА! Не мењај смер ротације док се вртешка вежбе/шрафцигер ротира.

ПРОМЕНА БРЗИНЕ

Географски прекидач **Фиг. А5** за повежање домета брзине.

Брзина 1: доњи револвер, висока снага.

Јаиа брзина, ниња снага.

У зависности од посла који ће бити извршен, померите прекидач за смену на исправан положај. Ако се прекидач не може померити, окрените мало вретену.

Никада не мењај селектор брзине док је упален шрафцигер. Ово би могло да ољети алат за напајање. Буљење на дуге временске периоде са ниским ризиком од брзине вретена рескира прегревање мотора. Узмите периодичне паузе или дозволите јединици да ради максималном брзином без оптерећења приближно 3 минута.

ИЗБОР ОПЕРАТИВНОГ РЕЖИМА

Бушење /управљачки програм има 3 оперативна режима:

- Бушење са ударом (керамика, цигле, бетонски) **Смок. Б1**
- Жебање (са окретном контролом) **смокви. Б2**
- Бушење (дрво, метал, пластика) **смокинг Б3**

Бирање оперативног режима се користи за постављање одговарајуће фире режима. **А4, А4. Оперативни** режим је подешен у складу са радом који треба да се обавља и материјалом у коме бушимо или туцамо.

ПАЋЊА , ПАЋЊА! Не користите удар када бушите дрво, метал, пластику. Ољтежање на маљини же се десити ако буљење у металу буде ударано. Бушење перкусијом само у керамичким материјалима повећање ефикасност бушења и скраћити време бушења.

Избор се прави постављањем одговарајућог симбола оперативног режима са прстеном **Фиг. Б5** на означивачу **Фиг. Б6**

РЕГУЛАТОР РУКОВА

Вежба / шрафцигер има практичну фигуру **А11** дршку која се користи за какање на каиш у фитеру када ради на висини.

ОДРЖАВАЊЕ И СКЛАДИШТЕ

- Препоручује се да одмах након сваке употребе очистите уређај.
- Не користите воду или друге течности за чишћење.
- Јединица треба да буде очишћена сувим комадом тканине или разнесена ниским притиском компресованим ваздухом.
- Не користите агенте за чишћење или разрешивач, јер они могу оштетити пластичне делове.
- Редовно чистите вентилационе вентилационе отворе у моторном стамбу да бисте спречили да се јединица прегреје.
- Увек складишти уређај на сувом месту ван дохвата деце.
- Ускладиштите уређај са уклоњеном батеријом.

Проблеми са проблемом	Вероватно узрок	Решење за решење
Уређај не ради	Батерија није исправно инсталирана.	Проверите инсталацију батерије.
	Батерија није напуњена.	Проверите да ли је батерија напуњена.
Батерија се не пуни.	Кабл за пуњење није исправно повезан са батеријом.	Повежите кабл за пуњење са батеријом и проверите да ли је црвени ЛЕД на рачунару.
	Пуњаи није повезан.	Прикључи пуњач у радни прикључак.
	Температура ваздуха је превисока или прениска .	Преместите пуњач и акумулатор у окружење са температурама изнад 5 ° Ц (40 ° Ф) или испод 40 ° Ц (105 ° Ф).

Уређај се изненада искључује.	Батерија је достигла максимално ограничење температуре.	Иекај да се батерија охлади.
	Батерија се испразнила.	Стави на пуњаи и иди на пуњење.

ПАРАМЕТАР : ПАРАМЕТАР		ВАЛУЕ (ВАЛ)	
Напон батерије		18 В ДЦ	
Опсег брзине у миду	опрема И	0-320 ^{mm} · ⁻¹	
	опрема ИИ	0-1700 ^{mm} · ⁻¹	
Обим брзе акције		13 мм	
Опсег подешавања кориговања		20 + шрафцига, бушење и бушење чекићем	
Мах . премештено		95 Нм	
Максимална фреквенција љлога		0-4800/0-25500 БПМ	
Преиник бушења у дрвету		22	
Преиник бушења метала		10	
Преиник бушења бетона		10	
Максимална величина дрвених шрафова		8x80 - 8x80	
ИП степен заштите		ИПХ0 (ИПХ0)	
Класа заштите		ИИИ .	
Масовна маса		1,174 кг	
Година производње		2023	
04-619 означава и тип и ознаку машине			

ПОДАЦИ О БУЦИ И ВИБРАЦИЈИ

Бушење нивоа звука	ЛПА = 72.19 дВ (А) K= 5дВ (А)
Ниво звучног притиска Удар бушење	ЛПА = 87.07 дВ (А) K= 5дВ (А)
Бушење нивоа звука	ЛWA = 80.19 дБ (А) K = 5дБ (А)
Бушење нивоа звука утиче на бушење	ЛWA = 95.07 дБ (А) K = 5дБ (А)
Бушење вредности убрзавања вибрација	ах = 3.883 м/с ² K = 1.5 м/с ²
Вибрациона вредност убрзања Утицај бушења	ах = 8.212 м/с ² K = 1.5 м/с ²

Информације о буци и вибрацијама

Испултања буке као љто су ниво притиска звука ЛПА и ниво звука ЛWA и неизвесност мерења К, дата су испод у упутствима у складу са ЕН 60745.

Вредности вибрација ах и мера неизвесности К утврђене су у складу са ЕН 60745-2-1, дате су испод.

Ниво вибрације који је дат испод ових упутстава мерен је у складу са процедуром мере коју је одредио ЕН 60745 и може се користити за упоређу алата за напајање. Такође се може користити за прелиминарну процену изложености вибрацијама.

Назначени ниво вибрације представља основну употребу алатке за напајање. Ако се алатка за напајање користи у другим апликацијама или другим алаткама за рад, а ако се не одржава довољно, ниво вибрације може да се промени. Разлози наведени горенаведени могу довести до повећања изложености вибрацијама током читавог радног периода.

Да бисте прецизно проценили изложеност вибрацији, неопходно је узети у обзир периоде када је алатка за напајање искључена или када се укључи, али се не користи за рад. На тај начин, укупна изложеност вибрацијама може бити знатно нижа. Требао би предузети додатне мере предосторожности да би се заштитио корисник од ефеката вибрација, као што су: одржавање алатке за напајање и алата за рад, обезбеђивање одговарајуће температуре руке, одговарајуће радне организације.

ЗАШТИТА ЖИВОТНЕ СРЕДИНЕ



Производи на електричну енергију не би требало да се расходе отпадом до домаћинства, него да се одвоје у одговарајуће објекте за смеће. Обратите се продавцу производа или локалном ауторитету за информације о расходи. Отпадна електрична и електронска опрема садржи еколошке инертне супстанце. Опрема

	koja nije reciklirana predstavlja potencijalni rizik po životnu sredinu i ljudsko zdravlje.
--	---

"Групе Топек Споука з ограничонот одповиендиациалципие" Спóлка командутова са својом регистрованом канцеларијом у Варшави, ул. Погранична 2/4 (у унајмију: "Групе Топек") обавештава да су сва ауторска права у садржају овог приручника (у овом утиску: "Ручно"), укључујући, између осталог, његов текст, фотографије, дијаграми, цртежи, као и његов састав, припадају искључиво Група Топек-у и подлежу законском заштити према Акту од 4. Копирање, обрада, објављивање, измена у комерцијалне сврхе целокупни Приручник и његови појединачни елементи, без сагласности Групе Топек изражене написмено, строго је забрањено и може резултирати грађанском и кривичном одговорношћу.

GR

EGXEPPIΔIO METAΦPASH (XPHΣTH) TpyTάνι/kaTσaBίδo: 04-619

ΣHMEIΩΣH: ΠPIN XPHΣIMOΠOYHΣTE TON EΞOΠIΣMO, ΔIABASTE ΠPOEKTIKA TO ΠAPON EΓXEPIΔIO KAI ΦYΛATE TO ΓIA MEΛΛOHTIKH ANAΦOPA. ATOMA ΠOY ΔEH 'EXYOY ΔIABASTE TIS OAHΓIΣ ΔEYH ΠPEΠEI NA ΠPACTATOΠOIOYH TH ΣYHAPMOΛOΓHΣH, TH P'YOMIΣH H TH ΛEITOPYPΓIA TAY EΞOΠIΣMOY.

EIDIK'ES ΔIATAEIΣ AΣΦAΛEIΣ ΣHMEIΩΣH!

Διαβάστε προσεκτικά τις οδηγίες λειτουργίας, ακολουθήστε τις προειδοποιήσεις και τους όρους ασφαλείας που περιέχονται σε αυτές. Η συσκευή έχει σχεδιαστεί για ασφαλή λειτουργία. Παρ' όλα αυτά: η εγκατάσταση, η συντήρηση και η λειτουργία της συσκευής μπορεί να είναι επικίνδυνες. Ακολουθώντας τις ακόλουθες διαδικασίες θα μειώσετε τον κίνδυνο πυρκαγιάς, ηλεκτροπληξίας, τραυματισμού και θα μειώσετε το χρόνο εγκατάστασης της συσκευής

ΔIABASTE ΠPOEKTIKA TO EΓXEPIΔIO XPHΣHΣ ΓIA NA EΞOIKEIOΘEITE ME TH ΣYΣKEYH ΦYΛATE AYTO TO EΓXEPIΔIO ΓIA MEΛΛOHTIKH ANAΦOPA.

KANONEΣ AΣΦAΛEIΣ

EIDIK'ES ΔIATAEIΣ ΓIA THN AΣΦAΛH ΛEITOPYPΓIA TAY TPYTANIOY/KATCABIDIY

- Φοράτε υποστάβιδες και γυαλιά ασφαλείας όταν εργάζεστε με το τρυπάνι/κατσαβίδι. Η έκθεση σε θόρυβο μπορεί να προκαλέσει απώλεια ακοής. Τα μεταλλικά ριγίσματα και άλλα πτάμενα σωματίδια μπορεί να προκαλέσουν μόνιμη βλάβη στα μάτια .
- Κρατάτε το εργαλείο από τις μονόμενες επιφάνειες της λαβής όταν εκτελείτε εργασίες όπου το εργαλείο εργασίας μπορεί να συναντήσει κρυμμένα ηλεκτρικά καλώδια. Επικοινωνία με το καλώδιο παροχής ρεύματος μπορεί να προκαλέσει τη μετάδοση της τάσης στα μεταλλικά μέρη της συσκευής, γεγονός που μπορεί να προκαλέσει ηλεκτροπληξία.

ΠPOΘETOI KANONEΣ ΓIA THN AΣΦAΛH ΛEITOPYPΓIA TPYTANIOY/KATCABIDIY

- Χρησιμοποιείτε μόνο τις συνιστώμενες μπαταρίες και φορτιστές. Οι μπαταρίες και οι φορτιστές δεν πρέπει να χρησιμοποιούνται για άλλους σκοπούς.
- Μην αλλάξετε την κατεύθυνση περιστροφής της αράκτου του εργαλείου ενώ αυτό λειτουργεί. Σε αντίθετη περίπτωση μπορεί να προκληθεί ζημιά στο τρυπάνι/κατσαβίδι.
- Χρησιμοποιήστε ένα μαλακό, στεγνό πανί για να καθαρίσετε το τρυπάνι/κατσαβίδι. Ποτέ μην χρησιμοποιείτε απορρυπαντικό ή οινόπνευμα.
- Μην επισκευάζετε μια ελαττωματική μονάδα. Οι επισκευές μπορούν να πραγματοποιηθούν μόνο από τον κατασκευαστή ή από εξουσιοδοτημένο κέντρο σέρβις.

ΣΩΣΤOΣ XEIPIΣΜOΣ KAI ΛEITOPYPΓIA THΣ ΜΠΑΤAPIAΣ

- Η διαδικασία φόρτισης της μπαταρίας θα πρέπει να βρίσκεται υπό τον έλεγχο του χρήστη.
- Αποφύγετε τη φόρτιση της μπαταρίας σε θερμοκρασίες κάτω των 0°C.
- Φορτίζετε τις μπαταρίες μόνο με τον φορτιστή που συνιστά ο κατασκευαστής. Η χρήση φορτιστή που έχει σχεδιαστεί για τη φόρτιση διαφορετικού τύπου μπαταρίας ενέχει κίνδυνο πυρκαγιάς.
- Όταν η μπαταρία δεν χρησιμοποιείται, κρατήστε την μακριά από μεταλλικά αντικείμενα, όπως συνδετήρες, κέρματα, κλειδιά, καρφιά, βίδες ή άλλα μικρά μεταλλικά αντικείμενα που μπορεί να προκαλέσουν βραχυκύκλωμα στους ακροδέκτες της μπαταρίας. Το βραχυκύκλωμα των ακροδεκτών της μπαταρίας μπορεί να προκαλέσει εγκαύματα ή πυρκαγιά.

- Σε περίπτωση βλάβης ή/και κακής χρήσης της μπαταρίας, ενδέχεται να εκλυθούν αέρια. Αερίστε τον χώρο, συμβουλευτείτε έναν γιατρό σε περίπτωση δυσφορίας. Τα αέρια ενδέχεται να προκαλέσουν βλάβη στην αναπνευστική οδό.
- Διαρροή υγρών από την μπαταρία μπορεί να συμβεί σε ακραίες συνθήκες. Η διαρροή υγρού από την μπαταρία μπορεί να προκαλέσει ερεθισμό ή εγκαύματα. Εάν εντοπιστεί διαρροή, προχωρήστε ως εξής:
 - Σκουπίστε προσεκτικά το υγρό με ένα κομμάτι πανί. Αποφύγετε την επαφή του υγρού με το δέρμα ή τα μάτια.
 - εάν το υγρό έρθει σε επαφή με το δέρμα, η σχετική περιοχή του σώματος
 - θα πρέπει να πλένονται αμέσως με άφθονο καθαρό νερό ή το υγρό θα πρέπει να εξουδεθερωθεί με ένα ήπιο οξύ, όπως χυμό λεμονιού ή ξύδι.
 - εάν το υγρό εισέλθει στα μάτια, ξεπλύνετε τα αμέσως με άφθονο καθαρό νερό για τουλάχιστον 10 λεπτά και ζητήστε ιατρική συμβουλή.
 - Μην χρησιμοποιείτε μπαταρία που έχει υποστεί ζημιά ή έχει τροποποιηθεί. Οι κατεστραμμένες ή τροποποιημένες μπαταρίες μπορεί
 - ενσργούν με απρόβλεπτο τρόπο, οδηγώντας σε πυρκαγιά, έκρηξη ή κίνδυνο τραυματισμού.
 - Η μπαταρία δεν πρέπει να εκτίθεται σε υγρασία ή νερό.
 - Κρατάτε πάντα την μπαταρία μακριά από πηγή θερμότητας. Μην την αφήνετε σε περιβάλλον υψηλής θερμοκρασίας για μεγάλα χρονικά διαστήματα (σε άμεσο ηλιακό φως, κοντά σε καλοριφέρ ή σπουδήποτε ή θερμοκρασία υπερβαίνει τους 50°C).
 - Μην εκθέτετε την μπαταρία σε φωτιά ή σε υπερβολικές θερμοκρασίες. Η έκθεση σε φωτιά ή σε θερμοκρασίες άνω των 130°C μπορεί να προκαλέσει έκρηξη.
- **ΣHMEIΩΣH: Mια θερμοκρασία 130°C μπορεί να προσδιοριστεί ως 265°F.**
 - Πρέπει να τηρούνται όλες οι οδηγίες φόρτισης και η μπαταρία δεν πρέπει να φορτίζεται σε θερμοκρασία εκτός του εύρους που καθορίζεται στον πίνακα ονομαστικών τιμών των οδηγιών λειτουργίας. Η λανθασμένη φόρτιση ή η φόρτιση σε θερμοκρασίες εκτός του καθορισμένου εύρους μπορεί να προκαλέσει ζημιά στην μπαταρία και να αυξήσει τον κίνδυνο πυρκαγιάς.

EΠIΣKEYH ΜΠΑΤAPIAΣ:

- Οι κατεστραμμένες μπαταρίες δεν πρέπει να επισκευάζονται. Η επισκευή της μπαταρίας επιτρέπεται μόνο από τον κατασκευαστή ή από εξουσιοδοτημένο κέντρο σέρβις.
- Η χρησιμοποιημένη μπαταρία θα πρέπει να μεταφερθεί σε κέντρο απόρριψης αυτού του τύπου επικίνδυνων αποβλήτων.

OAHΓI'ES AΣΦAΛEIΣ ΓIA TO ΦOPTIΣTH

- Ο φορτιστής δεν πρέπει να εκτίθεται σε υγρασία ή νερό. Η είσοδος νερού στο φορτιστή αυξάνει τον κίνδυνο ηλεκτροπληξίας. Ο φορτιστής επιτρέπεται να χρησιμοποιείται μόνο σε εσωτερικούς χώρους σε ξηρούς χώρους.
- Πριν από την εκτέλεση οποιασδήποτε εργασίας συντήρησης ή του καθαρισμού ο φορτιστής πρέπει να αποσυνδεθεί από την παροχή ρεύματος.
- Μην χρησιμοποιείτε τον φορτιστή τοποθετημένο σε εύφλεκτη επιφάνεια (π.χ. χαρτί, υφάσματα) ή κοντά σε εύφλεκτες ουσίες. Λόγω της αύξησης της θερμοκρασίας του φορτιστή κατά τη διαδικασία φόρτισης, υπάρχει κίνδυνος πυρκαγιάς.
- Ελέγχετε την κατάσταση του φορτιστή, του καλωδίου και του βύσματος κάθε φορά πριν από τη χρήση. Εάν διαπιστωθεί ζημιά - μην χρησιμοποιείτε τον φορτιστή. Μην επιχειρήσετε να αποσυναρμολογήσετε το φορτιστή. Παραπέμψτε όλες τις επισκευές σε εξουσιοδοτημένο
- σε ένα εργαστήριο σέρβις. Η ακατάλληλη εγκατάσταση του φορτιστή ενέχει κίνδυνο ηλεκτροπληξίας ή πυρκαγιάς.
- Τα παιδιά και τα άτομα με σωματικά, συναισθηματικά ή διανοητικά προβλήματα, καθώς και άλλα άτομα των οποίων η εμπειρία ή οι γνώσεις δεν επαρκούν για να χειριστούν το φορτιστή με όλες τις προφυλάξεις ασφαλείας, δεν πρέπει να χειρίζονται το φορτιστή χωρίς την επίβλεψη ενός υπεύθυνου ατόμου. Διαφορετικά, υπάρχει κίνδυνος να γίνει λάθος χειρισμός της συσκευής με αποτέλεσμα να προκληθεί τραυματισμός.
- Όταν ο φορτιστής δεν χρησιμοποιείται, θα πρέπει να αποσυνδέεται από το ηλεκτρικό δίκτυο.
- Πρέπει να τηρούνται όλες οι οδηγίες φόρτισης και η μπαταρία δεν πρέπει να φορτίζεται σε θερμοκρασία εκτός του εύρους που καθορίζεται στον πίνακα ονομαστικών τιμών των οδηγιών λειτουργίας. Η λανθασμένη φόρτιση ή η φόρτιση σε θερμοκρασίες εκτός του καθορισμένου εύρους μπορεί να προκαλέσει ζημιά στην μπαταρία και να αυξήσει τον κίνδυνο πυρκαγιάς.

EΠIΣKEYH ΦOPTIΣTH

- Ένας ελαττωματικός φορτιστής δεν πρέπει να επισκευάζεται. Η επισκευή του φορτιστή επιτρέπεται μόνο από τον κατασκευαστή ή από εξουσιοδοτημένο κέντρο σέρβις.
- Ο χρησιμοποιημένος φορτιστής θα πρέπει να μεταφερθεί σε κέντρο απόρριψης αυτού του είδους των αποβλήτων.

ΠΡΟΣΟΧΗ: Η συσκευή έχει σχεδιαστεί για λειτουργία σε εσωτερικούς χώρους.

Παρά τη χρήση ενός εγγενώς ασφαλούς σχεδιασμού, τη χρήση μέτρων ασφαλείας και πρόσθετων προστατευτικών μέτρων, υπάρχει πάντα ένας υπολειπόμενος κίνδυνος τραυματισμού κατά τη διάρκεια της εργασίας.

ΠΡΟΣΟΧΗ Οι μπαταρίες Li-Ion μπορούν να διαρρεύσουν, να πάρουν φωτιά ή να εκραγούν εάν θερμανθούν σε υψηλές θερμοκρασίες ή βραχυκυκλωθούν. Μην τις αποθηκεύετε στο αυτοκίνητο κατά τη διάρκεια ζεστών και ηλιόλουστων ημερών. Μην ανοίγετε το πακέτο μπαταριών. Οι μπαταρίες Li-Ion περιέχουν ηλεκτρονικές διατάξεις ασφαλείας, οι οποίες, αν κατασραφούν, μπορεί να προκαλέσουν πυρκαγιά ή έκρηξη της μπαταρίας.

υλικά. Τα ηλεκτρικά εργαλεία μπαταρίας, χωρίς καλώδιο, είναι ιδιαίτερα χρήσιμα για εσωτερικές εργασίες, προσαρμογές δωματίων κ.λπ.

Μην κάνετε κακή χρήση του ηλεκτρικού εργαλείου.

ΛΕΙΤΟΥΡΓΙΑ ΤΗΣ ΣΥΣΚΕΥΗΣ

ΠΡΟΤΥΠΩΜΑΤΑ ΓΙΑ ΕΡΓΑΣΙΑ

ΑΦΑΪΡΕΣΗ / ΤΟΠΟΘΕΤΗΣΗ ΤΗΣ ΜΠΑΤΑΡΙΑΣ

- Θέστε το διακόπτη κατεύθυνσης περιστροφής **Εικ. Α6** στη μεσαία θέση.
- Πιέστε το κουμπί στερέωσης της μπαταρίας και σύρετε την μπαταρία έξω από την υποδοχή **Εικ. Α10**.
- Τοποθετήστε τη φορτισμένη μπαταρία (**δεν περιλαμβάνεται**) στη θήκη της λαβής μέχρι να ενεργοποιηθεί ακουστικά το κουμπί σύνδεσης της μπαταρίας.

ΦΟΡΤΙΣΗ ΤΗΣ ΜΠΑΤΑΡΙΑΣ

Δεν περιλαμβάνεται

Η συσκευή παρέχεται με μερικές φορτισμένη μπαταρία. Η μπαταρία πρέπει να φορτίζεται σε συνθήκες όπου η θερμοκρασία περιβάλλοντος είναι 4°C - 40°C. Μια καινούργια μπαταρία ή μια μπαταρία που δεν έχει χρησιμοποιηθεί για μεγάλο χρονικό διάστημα θα αποκτήσει πλήρη ικανότητα ισχύος μετά από περίπου 3 - 5 κύκλους φόρτισης και εκφόρτισης.

- Αφαιρέστε την μπαταρία από τη συσκευή.
- Συνδέστε το φορτιστή σε μια πρίζα δικτύου (230 V AC).
- Τοποθετήστε τη συστοιχία μπαταριών στο φορτιστή. Ελέγξτε ότι το πακέτο μπαταριών είναι σωστά τοποθετημένο (οπρωγμένο μέχρι τέμα).

Όταν ο φορτιστής συνδεθεί σε πρίζα δικτύου (230 V AC), η πράσινη λυχνία LED στο φορτιστή θα ανάψει για να δείξει ότι η τάση είναι συνδεδεμένη. Όταν η μπαταρία τοποθετηθεί στο φορτιστή, η κόκκινη λυχνία LED στο φορτιστή ανάψει για να υποδείξει ότι η μπαταρία φορτίζεται. Ταυτόχρονα, ανάβουν παλλόμενα οι πράσινες λυχνίες LED κατάστασης φόρτισης της μπαταρίας σε διαφορετική διάταξη (βλ. περιγραφή παρακάτω).

- Παλμικός φωτισμός όλων των LED - υποδεικνύει την εξάντληση της μπαταρίας και την ανάγκη επαναφόρτισης.
- Παλλόμενος φωτισμός 2 LED - υποδεικνύει μερική εκφόρτιση.
- Παλλόμενη λυχνία LED 1 - υποδεικνύει υψηλή φόρτιση της μπαταρίας.

Όταν η μπαταρία είναι φορτισμένη, η λυχνία LED στο φορτιστή ανάψει με πράσινο χρώμα και όλες οι λυχνίες LED κατάστασης φόρτισης της μπαταρίας ανάβουν συνεχώς. Μετά από ορισμένο χρονικό διάστημα (περίπου 15 δευτερόλεπτα), οι λυχνίες LED κατάστασης φόρτισης της μπαταρίας σβήνουν.

ΠΡΟΣΟΧΗ: Η μπαταρία δεν πρέπει να φορτίζεται για περισσότερο από 8 ώρες. Η υπέρβαση αυτού του χρόνου μπορεί να προκαλέσει βλάβη στα στοιχεία της μπαταρίας. Ο φορτιστής δεν θα απενεργοποιηθεί αυτόματα όταν η μπαταρία είναι πλήρως φορτισμένη. Η πράσινη λυχνία LED στο φορτιστή θα παραμείνει αναμμένη. Η λυχνία LED κατάστασης φόρτισης της μπαταρίας θα σβήσει μετά από κάποιο χρονικό διάστημα. Αποσυνδέστε την παροχή ρεύματος πριν αφαιρέσετε την μπαταρία από την υποδοχή του φορτιστή. Αποφύγετε τις διαδοχικές σύντομες φορτίσεις. Μην επαναφορτίσετε την μπαταρία μετά από σύντομη χρήση της. Μια σημαντική μείωση του χρόνου μεταξύ των απαραίτητων επαναφορτίσεων υποδεικνύει ότι η μπαταρία έχει φθαρεί και πρέπει να αντικατασταθεί. Οι μπαταρίες θερμαίνονται κατά τη διάρκεια της διαδικασίας φόρτισης. Μην αναλαμβάνετε εργασίες αμέσως μετά τη φόρτιση - περιμένετε μέχρι η μπαταρία να φτάσει σε θερμοκρασία δωματίου. Με τον τρόπο αυτό θα αποτραπεί η πρόκληση ζημιάς στην μπαταρία.

ΕΝΔΕΙΞΗ ΚΑΤΑΣΤΑΣΗΣ ΦΟΡΤΙΣΗΣ ΤΗΣ ΜΠΑΤΑΡΙΑΣ

Η μπαταρία είναι εξοπλισμένη με ένδειξη κατάστασης φόρτισης (3 λυχνίες LED). Για να ελέγξετε την κατάσταση φόρτισης της μπαταρίας, πατήστε το κουμπί ένδειξης κατάστασης φόρτισης της μπαταρίας. Όταν όλες οι λυχνίες LED είναι αναμμένες, το επίπεδο φόρτισης της μπαταρίας είναι υψηλό. Το άναμμα 2 λυχνιών LED υποδεικνύει μερική εκφόρτιση. Το γεγονός ότι ανάβει μόνο 1 δίοδος υποδεικνύει ότι η μπαταρία έχει εξαντληθεί και πρέπει να επαναφορτιστεί.

ΦΡΕΝΟ ΑΝΑΣΤΡΟΦΗΣ

Το τρυπάνι/κατσαβίδι είναι εξοπλισμένο με ηλεκτρονικό φρένο που σταματά την άτρακτο μόλις απελευθερωθεί η πίεση στο κουμπί διακόπτη **Εικ. Α7**. Το φρένο διασφαλίζει την ακριβεία στο καταβίβισμα και το τρύπημα, καθώς δεν επιτρέπει στην άτρακτο να περιστρέφεται ελεύθερα όταν είναι απενεργοποιημένη.

ON/OFF

ΕΙΚΟΝΟΓΡΑΜΜΑΤΑ ΚΑΙ ΠΡΟΕΙΔΟΠΟΙΗΣΕΙΣ

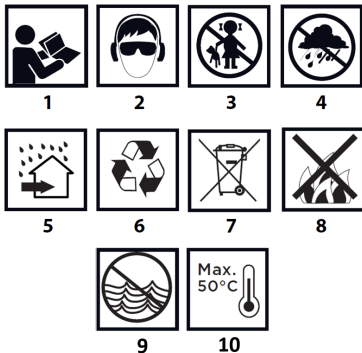

1. Διαβάστε τις οδηγίες λειτουργίας, τηρήστε τις προειδοποιήσεις και τους όρους ασφαλείας που περιέχονται σε αυτές.
2. Φοράτε γυαλιά ασφαλείας και ωτοασπίδες.
3. Κρατήστε τα παιδιά μακριά από τη συσκευή.
4. Προτείε από τη βροχή.
5. Χρησιμοποιήστε το σε εσωτερικό χώρο, προστατευμένο από το νερό και την υγρασία.
6. Ανακυκλώσιμο.
7. Επιλεκτική συλλογή.
8. Μην ρίχνετε τα κύτταρα στη φωτιά.
9. Αποτέλει κίνδυνο για το υδάτινο περιβάλλον.
10. Μην αφήνετε τη θερμότητα να υπερβεί τους 50°C.

ΠΕΡΙΓΡΑΦΗ ΤΩΝ ΓΡΑΦΙΚΩΝ ΣΤΟΙΧΕΙΩΝ

Η ακόλουθη αρίθμηση αναφέρεται στα στοιχεία της συσκευής που εμφανίζονται στις σελίδες γραφικών του παρόντος εγχειριδίου.

Ονομασία	Περιγραφή
1	Σιαγόνες τσοκ τρυπανιού τρυπανιού
2	Δακτύλιος υποδοχής γρήγορης αλλαγής
3	Δακτύλιος ελέγχου ροπή
4	Επιλογέας λειτουργίας
5	Μοχλός αλλαγής ταχύτητας
6	Διακόπτης αναστροφής
7	Διακόπτης on/off
8	Κύρια λαβή
9	Φωτισμός του χώρου εργασίας
10	Υποδοχή μπαταρίας
11	Κλιπ ανάρτησης

* Ενδέχεται να υπάρχουν διαφορές μεταξύ του γραφικού και του πραγματικού προϊόντος

ΣΚΟΠΟΣ

Το τρυπάνι/κατσαβίδο είναι ένα ηλεκτρικό εργαλείο που λειτουργεί με μπαταρία. Κινείται από ένα κινητήρα συνεχούς ρεύματος χωρίς ψήκτες σε συνδυασμό με ένα πλανητικό κιβώτιο ταχυτήτων. Το τρυπάνι έχει σχεδιαστεί για το βίδωμα και το ξεβίδωμα βιδών και μπουλονιών σε ξύλο, μέταλλο, πλαστικό και κεραμικά, καθώς και για τη διάνοξη οπών στα προαναφερθέντα υλικά. Μια πρόσθετη λειτουργία του τρυπανιού/κατσαβιδιού είναι η δυνατότητα διάτρησης με κρούση σε κεραμικά

Ενεργοποίηση - πατήστε το κουμπί διακόπτη **Εικ. Α7**.
Απενεργοποίηση - απελευθερώστε την πίεση στο κουμπί του διακόπτη (**Εικ. Α7**).

Κάθε φορά που πατάτε το κουμπί ενεργοποίησης/απενεργοποίησης **Εικ. Α7**, η λυχνία LED **Εικ. Α9** ανάβει φωτίζοντας την περιοχή εργασίας.

ΕΛΕΓΧΟΣ ΤΑΧΥΤΗΤΑΣ

Η ταχύτητα βιδώματος ή τρυπήματος μπορεί να ρυθμιστεί κατά τη διάρκεια της λειτουργίας αυξάνοντας ή μειώνοντας την πίεση στο κουμπί του διακόπτη **Εικ. Α7**. Η ρύθμιση της ταχύτητας επιπρέπει μια αργή εκκίνηση, η οποία, κατά τη διάνοιξη στύων σε σοβά ή πλακάκια, εμποδίζει την ολίσθηση του τρυπανιού, ενώ κατά το βιδωμα και το ξεβίδωμα βοηθά στη διατήρηση του ελέγχου της εργασίας.

ΣΥΜΠΛΕΚΤΗΣ ΥΠΕΡΦΟΡΤΩΣΗΣ

Θέτοντας τον διακόπτη ρύθμισης ροτής **Σχ. Α3** στην επιλεγμένη θέση, ο συμπλέκτης ρυθμίζεται μόνιμα στο καθορισμένο ποσό ροτής. Όταν επιτευχθεί η ρυθμισμένη ροτή, ο συμπλέκτης υπερφόρτωσης απενεργοποιείται αυτόματα. Αυτά αποτρέπουν το κατασβίδι από το να οδηγήσει πολύ βαθιά ή να καταστραφεί το τρυπάνι.

ΕΛΕΓΧΟΣ ΣΤΡΟΦΗΣ

- Χρησιμοποιούνται διαφορετικά μεγέθη ροτής για διαφορετικές βίδες και διαφορετικά υλικά.
- Η ροτή είναι μεγαλύτερη όσο μεγαλύτερος είναι ο αριθμός που αντιστοιχεί σε μια δεδομένη θέση του κουμπιού **Σχ. Α3**.
- Ρυθμίστε τον δακτύλιο ρύθμισης ροτής στρέψης **Εικ. Α3** στο καθορισμένο ποσό ροτής στρέψης.
- Ξεκινάτε πάντα με μικρότερη ροτή.
- Αυξήστε σταδιακά τη ροτή μέχρι να επιτευχθεί ικανοποιητικό αποτέλεσμα.
- Για διάτρηση, επιλέξτε τη ρύθμιση που επισημαίνεται με το σύμβολο τρυπανιού. Η υψηλότερη τιμή ροτής επιτυγχάνεται με αυτή τη ρύθμιση.
- Η ικανότητα επιλογής της σωστής ρύθμισης της ροτής στρέψης αποκατάει με την εξάσκηση.

ΠΡΟΣΟΧΗ! Η τοποθέτηση του δακτυλίου ελέγχου ροτής στη θέση τρυπάνι απενεργοποιεί το συμπλέκτη υπερφόρτωσης.

ΕΓΚΑΤΑΣΤΑΣΗ ΤΟΥ ΕΡΓΑΛΕΙΟΥ ΕΡΓΑΣΙΑΣ

- Θέστε το διακόπτη κατεύθυνσης περιστροφής **Εικ. Α6** στη μεσαία θέση.
- Στρέφοντας τον δακτύλιο του τσοκ ταχείας λειτουργίας **Εικ. Α2** αριστερόστροφα (βλ. σήμανση στο δακτύλιο), επιτυγχάνεται το επιθυμητό άνοιγμα των αιανών, επιτρέποντας την εισαγωγή του τρυπανιού ή του κατασβίδι στις αιανές του τσοκ **Εικ. Α1**.
- Για να στερεώσετε το εργαλείο, γυρίστε τον δακτύλιο του τσοκ γρήγορης δράσης **Εικ. Α2**, δεξιόστροφα και αφίξτε τον καλά.

Η απουσαρμιολόγηση του εργαλείου εργασίας γίνεται με την αντίστροφη σειρά από τη συναρμολόγηση του.

Κατά τη στερέωση του τρυπανιού ή του κατασβίδι στο τσοκ ταχείας λειτουργίας, βεβαιωθείτε ότι το εργαλείο είναι σωστά τοποθετημένο. Όταν χρησιμοποιείτε κοντό κατασβίδι ή μύτες, χρησιμοποιήστε μια πρόσθετη μαγνητική βάση ως πρόσδεμα.

ΚΑΤΕΥΘΥΝΣΗ ΠΕΡΙΣΤΡΟΦΗΣ ΔΕΞΙΟΣΤΡΟΦΑ - ΑΡΙΣΤΕΡΟΣΤΡΟΦΑ

Η κατεύθυνση περιστροφής του τσοκ του τρυπανιού επιλέγεται με τον διακόπτη περιστροφής **Εικ. Α6**.

Δεξιόστροφη περιστροφή - ρυθμίστε τον διακόπτη **Εικ. Α6** στην ακραία αριστερή θέση.

Αριστερή περιστροφή - ρυθμίστε το διακόπτη **Εικ. Α6** στην ακραία δεξιά θέση.

* Σημειώνεται ότι σε ορισμένες περιπτώσεις η θέση του διακόπτη σε σχέση με την περιστροφή μπορεί να είναι διαφορετική από την περιγραφόμενη. Ανατρέξτε στα γραφικά σημεία στο διακόπτη ή στο περιβλήμα του μηχανήματος. Η θέση ασφαλείας είναι η μεσαία θέση του διακόπτη κατεύθυνσης περιστροφής **Εικ. Α6** για την αποφυγή τυχαίας εκκίνησης του ηλεκτρικού εργαλείου.

- Το τρυπάνι/κατασβίδι δεν μπορεί να εκκινήσει σε αυτή τη θέση.
- Η θέση αυτή χρησιμοποιείται για την αντικατάσταση τρυπανιών ή τρυπανιών.
- Πριν από την εκκίνηση, ελέγξτε ότι ο διακόπτης κατεύθυνσης περιστροφής **Εικ. Α6** βρίσκεται στη σωστή θέση.

ΠΡΟΣΟΧΗ! Μην αλλάζετε την κατεύθυνση περιστροφής ενώ περιστρέφεται η άτρακτος του τρυπανιού/κατασβίδιου.

ΑΛΛΑΓΗ ΤΑΧΥΤΗΤΩΝ

Διακόπτης αλλαγής ταχυτήτων **Εικ. Α5** για την αύξηση του εύρους ταχυτήτων.

Σχέδιο I: χαμηλότερες στροφές, υψηλή δύναμη ροτής.

Σχέδιο II: υψηλότερες στροφές, χαμηλότερη δύναμη ροτής.

Ανάλογα με την εργασία που πρόκειται να εκτελεστεί, μετακινήστε το διακόπτη αλλαγής ταχυτήτων στη σωστή θέση. Εάν ο διακόπτης δεν μπορεί να μετακινήθει, περιστρέψτε ελαφρά την άτρακτο.

Ποτέ μην αλλάζετε τον επιλογέα ταχυτήτων ενώ το τρυπάνι/κατασβίδι λειτουργεί. Αυτό θα μπορούσε να προκαλέσει ζημιά στο ηλεκτρικό εργαλείο. Η διάτρηση για μεγάλα χρονικά διαστήματα με χαμηλή ταχύτητα άτράκτο ενέχει τον κίνδυνο υπερθέρμανσης του κινητήρα. Κάντε περιοδικά διαλείμματα ή αφήστε τη συσκευή να λειτουργεί στη μέγιστη ταχύτητα χωρίς φορτίο για περίπου 3 λεπτά.

ΕΠΙΛΟΓΗ ΤΡΟΠΟΥ ΛΕΙΤΟΥΡΓΙΑΣ

Το τρυπάνι/κατασβίδι διαθέτει 3 τρόπους λειτουργίας:

- Διάτρηση με κρούση (κεραμικά, τούβλα, σκυρόδεμα) **Σχ. Β1**
- Βιδώμα (με έλεγχο ροτής) **Εικ. Β2**
- Διάτρηση (ξύλο, μέταλλο, πλαστικό) **Εικ. Β3**

Ο επιλογέας λειτουργίας χρησιμοποιείται για τη ρύθμιση της κατάλληλης λειτουργίας **Εικ. Α4**. Ο τρόπος λειτουργίας ρυθμίζεται ανάλογα με την εργασία που πρόκειται να εκτελεστεί και το υλικό στο οποίο τρυπάμε ή βιδώνουμε.

ΠΡΟΣΟΧΗ! Μην χρησιμοποιείτε το κρουστικό εργαλείο όταν τρυπάτε ξύλο, μέταλλο, πλαστικό. Θα προκληθεί ζημιά στο μηχανήμα αν τρυπήσετε σε μέταλλο με κρουστήρα. Η διάτρηση με κρούση μόνο σε κεραμικά υλικά θα αυξήσει την αποτελεσματικότητα της διάτρησης και θα μειώσει το χρόνο διάτρησης.

Η επιλογή γίνεται με τη ρύθμιση του κατάλληλου συμβόλου λειτουργίας με το δακτύλιο **Εικ. Β5** στο δείκτη **Εικ. Β6**.

ΧΕΙΡΩΛΑΒΗ

Το τρυπάνι/κατασβίδι διαθέτει πρακτική λαβή **σχήματος Α11**, η οποία χρησιμοποιείται για να κρεμαστεί π.χ. στη ζώνη ενός τεχνίτη όταν εργάζεται σε ύψος.

ΣΥΝΤΗΡΗΣΗ ΚΑΙ ΑΠΟΘΗΚΕΥΣΗ

- Συνιωνάται να καθαρίζεται τη συσκευή αμέσως μετά από κάθε χρήση.
- Μην χρησιμοποιείτε νερό ή άλλα υγρά για τον καθαρισμό.
- Η μονάδα θα πρέπει να καθαρίζεται με ένα στεγνό κομμάτι ύφασμα ή να φυσάει με πεπιεσμένο αέρα χαμηλής πίεσης.
- Μην χρησιμοποιείτε καθαριστικά ή διαλύτες, καθώς αυτά μπορεί να προκαλέσουν ζημιά στα πλαστικά μέρη.
- Καθαρίζετε τακτικά τις σχισμές εξερισμού στο περιβλήμα του κινητήρα για να αποσύρουν την υπερθέρμανση της μονάδας.
- Φυλάσσετε πάντα τη συσκευή σε στεγνό μέρος μακριά από παιδιά.
- Αποθηκεύστε τη συσκευή με αφαιρέμένη την μπαταρία.

Πρόβλημα	Πιθανή αιτία	Λύση
Η συσκευή δεν λειτουργεί	Η μπαταρία δεν έχει τοποθετηθεί σωστά.	Ελέγξτε την εγκατάσταση της μπαταρίας.
	Η μπαταρία δεν είναι φορτισμένη.	Ελέγξτε ότι η μπαταρία είναι φορτισμένη.
Η μπαταρία δεν φορτίζει.	Το καλώδιο φόρτισης δεν είναι σωστά συνδεδεμένο στην μπαταρία.	Συνδέστε το καλώδιο φόρτισης στην μπαταρία και ελέγξτε ότι η κόκκινη λυχνία LED είναι αναμμένη .
	Ο φορτιστής δεν είναι συνδεδεμένος.	Συνδέστε το φορτιστή σε μια πρίζα που λειτουργεί.
	Πολύ υψηλή ή πολύ χαμηλή θερμοκρασία αέρα περιβάλλοντος.	Μεταφέρετε το φορτιστή και το πακέτο μπαταριών σε περιβάλλον με θερμοκρασίες άνω των 5°C (40°F) ή κάτω των 40°C (105°F).
Η συσκευή κλείνει ξαφνικά.	Η μπαταρία έχει φτάσει στο μέγιστο όριο θερμοκρασίας της.	Περιμένετε να κρυώσει η μπαταρία.
	Η μπαταρία έχει αποφορτιστεί.	Τοποθετήστε το στον φορτιστή και αφήστε το να φορτιστεί.

ΠΑΡΑΜΕΤΡΟ	ΑΞΙΑ	
Τάση μπαταρίας	18 V DC	
Εύρος ταχύτητας ρελαντί	γρανάζι I	0-320 λεπτά ⁻¹
	γρανάζι II	0-1700 λεπτά ⁻¹
Πεδίο εφαρμογής του τσοκ γρήγορης δράσης	13 mm	

Εύρος ρύθμισης ροπήs	20+ κατασβίδια, τρυπάνι και σφυροτύπανο
Μέγιστη ροπή στρέψης	95 Nm
Μέγιστη συχνότητα διαδρομής	0-4800/0-25500 BPM
Μέγιστη διάμετροs διάτρησηs σε ξύλο	22
Μέγιστη διάμετροs διάτρησηs μετάλλων	10
Μέγιστη διάμετροs διάτρησηs σκυροδέματοs	10
Μέγιστο μέγεθοs βιδών ξύλου	8x80
Βαθμόs προστασίαs IP	IPX0
Κατηγορία προστασίαs	III
Μάζα	1,174 kg
Έτοσ παραγωγήs	2023
04-619 υποδεικνύει τόσο τον τύπο όσο και την ονομασία του μηχανήματοs.	

ΔΕΔΟΜΕΝΑ ΘΟΡΨΟΥ ΚΑΙ ΔΟΝΗΣΕΩΝ

Διάτρηση στάθμηs ηχητικήs πίεσηs	$L_{PA} = 72,19 \text{ dB (A) K=5dB (A)}$
Στάθμη ηχητικήs πίεσηs Διάτρησησ αντίκτυπου	$L_{PA} = 87,07 \text{ dB (A) K=5dB (A)}$
Διάτρηση στάθμηs ηχητικήs ισχύοs	$L_{WA} = 80,19 \text{ dB (A) K=5dB (A)}$
Επίπεδο ηχητικήs ισχύοs Διάτρηση με κρούση	$L_{WA} = 95,07 \text{ dB (A) K=5dB (A)}$
Τιμή επιτάχυνσηs δόνησηs Διάτρησηs	$a_h = 3,883 \text{ m/s}^2 \text{ K}=1,5 \text{ m/s}^2$
Τιμή επιτάχυνσηs κραδασιών Διάτρηση με κρούση	$a_h = 8,212 \text{ m/s}^2 \text{ K}=1,5 \text{ m/s}^2$

Πληροφορίες για το θόρυβο και τους κραδασμούς

Οι εκπομπές θορύβου, όπως η στάθμη ηχητικήs πίεσηs L_{PA} και η στάθμη ηχητικήs ισχύοs L_{WA} και η αβεβαιότητα μέτρησηs K , δίνονται παρακάτω στις οδηγίεs σύμφωνα με το πρότυπο EN 60745.

Οι τιμέс δόνησηs a_h και η αβεβαιότητα μέτρησηs K προσδιορίζονται σύμφωνα με το πρότυπο EN 60745-2-1 και δίνονται παρακάτω.

Το επίπεδο κραδασιών που αναφέρεται παρακάτω στις παρούσεс οδηγίεс έχει μετρηθεί σύμφωνα με τη διαδικασία μέτρησηs που καθορίζεται από το πρότυπο EN 60745 και μπορεί να χρησιμοποιηθεί για τη σύγκριση ηλεκτρικών εργαλείων. Μπορεί επίσης να χρησιμοποιηθεί για μια προκαταρκτική αξιολόγηση της έκθεσηс σε κραδασμούс.

Το αναγραφόμενο επίπεδο κραδασιών είναι αντιπροσωπευτικό της βασικήс χρήσησ του ηλεκτρικού εργαλείου. Εάν το ηλεκτρικό εργαλείο χρησιμοποιείται σε άλλεс εφαρμογέс ή με άλλα εργαλεία εργασίαс και εάν δεν συντηρείται επαρκώс, το επίπεδο κραδασιών μπορεί να αλλάξει. Οι παραπάνω λόγοι μπορεί να οδηγήσουν σε αυξημένη έκθεση σε κραδασμούс καθ' όλη τη διάρκεια της εργασίαс.

Για την ακριβή εκτίμηση της έκθεσηс σε κραδασμούс, είναι απαραίτητο να ληφθούν υπόψη οι περιοδοί κατά τις οποίεс το ηλεκτρικό εργαλείο είναι απενεργοποιημένο ή όταν είναι ενεργοποιημένο αλλά δεν χρησιμοποιείται για εργασία. Με αυτόν τον τρόπο, η συνολική έκθεση σε δόνησηс μπορεί να είναι σημαντικά χαμηλότερη. Θα πρέπει να λαμβάνονται πρόσθετεс προφυλάξειс για την προστασία του χρήστη από τις επιπτώσειс των δόνησων, όπως: συντήρηση του ηλεκτρικού εργαλείου και των εργαλείων εργασίαс, εξασφάλιση επαρκώс θερμοκρασίαс χεριών, σωστή οργάνωση της εργασίαс.

ΠΡΟΣΑΣΙΑ ΤΟΥ ΠΕΡΙΒΑΛΛΟΝΤΟС



Τα ηλεκτροκίνητα προϊόντα δεν πρέπει να απορρίπτονται μαζί με τα οικιακά απόβλητα, αλλά πρέπει να μεταφέρονται σε κατάλληλεс εγκαταστάσειс για απόρριψη. Επικοινωνήστε με τον αντιπρόσωπο του προϊόντοс σας ή την τοπική αρχή για πληροφοριέс σχετικά με τη διάθεση. Τα απόβλητα ηλεκτρικού και ηλεκτρονικού εξοπλισμού περιέχουν περιβαλλοντικά αδρανεία ουσίεс. Ο εξοπλισμούс που δεν ανακυκλωθεί αποτελεί πιθανό κίνδυνο για το περιβάλλον και την ανθρώπινη υγίεс.

"Grupa Torpex Spółka z ograniczoną odpowiedzialnością" Spółka komandytowa με έδρα στη Βαρσοβία, ul. Pograniczna 2/4 (στο εζή: "Grupa Torpex") ενημερώνει ότι όλα τα πνευματικά δικαιώματα επί του περιεχομένου του παρόντοс χειριδίου (στο εζή: "Εγχειρίδιο"), συμπεριλαμβανομένων, μεταξύ άλλων, το κείμενο, τις φωτογραφίεс, τα διαγράμματα, τα σχέδια, καθώς και τη σύνθεση του, ανήκουν αποκλειστικά στην Grupa Torpex και υπόκεινται σε νομική προστασία σύμφωνα με τον νόμο της 4ης Φεβρουαρίου 1994 περί πνευματικήс ιδιοκτητίαс και συγγενικών δικαιωμάтос (DzU 2006 αριθ. 90 Poz. 631, όπως τροποποιήθηκε). Η αντιγραφή, επεξεργασία, δημοσίευση, τροποποίηση για εμπορικούс σκοπούс ολόκληροу του χειριδίου και των επιμέροу στοιχείων του, χωρίс τη γραπτή συγκατάθεση της Grupa Torpex, απαγορεύεται αυστηρά και μπορεί να επιφέρει αστικήс και ποινικήс ευθύνηс.

Δήλωση συμμόρφωσηс EK

Κατασκευαστήс: Sp.k., ul. Pograniczna 2/4

02-285 Βαρσοβία

Προίόν: Τρυπάνι/κατασβίδο μπαταρίαс

Μοντέλο: 04-619

Εμπορική ονομασία: NEO TOOLS

Σειριακόс αριθμόс: 00001 + 99999

Η παρούσα δήλωση συμμόρφωσηс εκδίδεται με αποκλειστική ευθύνη του κατασκευαστή.

Το προϊόν που περιγράφεται ανωτέρω συμμορφώνεται με τα ακόλουθα έγγραφα:

Οδηγία 2006/42/EK για τα μηχανήματα

Οδηγία ηλεκτρομαγνητικήс συμβατότηταс 2014/30/EE

Οδηγία RoHS 2011/65/EE όπως τροποποιήθηκε από την οδηγία 2015/863/EE

Και πληροί τις απαιτήσεи των προτύπων:

EN 62841-1:2015+A11; EN 62841-2-1:2018+A11+A1+A12;;

EN IEC 55014-1:2021; EN IEC 55014-2:2021,

EN IEC 63000:2018

Η παρούσα δήλωση αφορά μόνο τα μηχανήματα όπως διατίθενται στην αγορά και δεν περιλαμβάνει εξαρτήματα

προστίθενται από τον τελικό χρήστη ή πραγματοποιούνται από αυτόν/αυτήν εκ των υστέρων.

Ονοματεπώνυμο και διεύθυνση του κατοίκου της ΕΕ που είναι εξουσιοδοτημένο να προετοιμάσει τον τεχνικό φάκελο:

Υπογραφή: εξ ονόματοс:

Grupa Torpex Sp. z o.o. Sp.k.

2/4 οδόс Pograniczna

02-285 Βαρσοβία

Pawel Kowalski

Pawel Kowalski

Υπεύθυνος ποιότηταс της TOPEX GROUP

Βαρσοβία, 2023-12-19

ES

MANUAL DE TRADUCCIÓN (USUARIO)

Taladro/atornillador: 04-619

NOTA: ANTES DE UTILIZAR EL EQUIPO, LEA ATENTAMENTE ESTE MANUAL Y CONSERVELO PARA FUTURAS CONSULTAS. LAS PERSONAS QUE NO HAYAN LEÍDO LAS INSTRUCCIONES NO DEBEN REALIZAR EL MONTAJE, AJUSTE O FUNCIONAMIENTO DEL EQUIPO.

DISPOSICIONES ESPECÍFICAS DE SEGURIDAD

¡NOTA!

Lea atentamente el manual de instrucciones y siga las advertencias y condiciones de seguridad que contiene. El aparato ha sido diseñado para un funcionamiento seguro. No obstante, la instalación, el mantenimiento y el funcionamiento del aparato pueden ser peligrosos. Siguiendo los siguientes procedimientos reducirá el riesgo de incendio, descarga eléctrica, lesiones y reducirá el tiempo de instalación del aparato

LEA ATENTAMENTE EL MANUAL DEL USUARIO PARA FAMILIARIZARSE CON EL APARATO GUARDE ESTE MANUAL PARA FUTURAS CONSULTAS.

NORMAS DE SEGURIDAD

DISPOSICIONES ESPECIALES PARA EL USO SEGURO DEL TALADRO/ATORNILLADOR

- Utilice protección auditiva y gafas de seguridad cuando trabaje con el taladro atornillador. La exposición al ruido puede causar pérdida de audición. Las limaduras metálicas y otras partículas en suspensión pueden causar lesiones oculares permanentes.
- Sujete la herramienta por las superficies aisladas del mango cuando realice trabajos en los que la herramienta pueda encontrarse con cables eléctricos ocultos. Póngase en contacto con el cable de alimentación de red puede hacer que la tensión se transmita a las partes metálicas del aparato, lo que podría provocar una descarga eléctrica.

NORMAS ADICIONALES PARA UN USO SEGURO DEL TALADRO/ATORNILLADOR

- Utilice únicamente las pilas y los cargadores recomendados. Las pilas y los cargadores no deben utilizarse para otros fines.

- No cambie el sentido de giro del husillo de la herramienta mientras esté en funcionamiento. De lo contrario, podría dañar el taladro atornillador.
- Utilice un paño suave y seco para limpiar el taladro atornillador. No utilice nunca detergente ni alcohol.
- No repare una unidad defectuosa. Las reparaciones sólo pueden ser realizadas por el fabricante o un centro de servicio autorizado.

MANEJO Y FUNCIONAMIENTO CORRECTOS DE LA BATERÍA

- El proceso de carga de la batería debe estar bajo el control del usuario.
- Evite cargar la batería a temperaturas inferiores a 0 °C.
- Cargue las baterías únicamente con el cargador recomendado por el fabricante. El uso de un cargador diseñado para cargar un tipo de batería diferente supone un riesgo de incendio.
- Cuando no utilice la batería, manténgala alejada de objetos metálicos como clips, monedas, llaves, clavos, tornillos u otros objetos metálicos pequeños que puedan cortocircuitar los terminales de la batería. El cortocircuito de los terminales de la batería puede provocar quemaduras o un incendio.
- En caso de daños y/o uso indebido de la batería, pueden liberarse gases. Ventile la habitación, consulte a un médico en caso de malestar. Los gases pueden dañar las vías respiratorias.
- Las fugas de líquido de la batería pueden producirse en condiciones extremas. Las fugas de líquido de la batería pueden causar irritación o quemaduras. Si se detecta una fuga, proceda como se indica a continuación:
- Limpiar cuidadosamente el líquido con un paño. Evite el contacto del líquido con la piel o los ojos.
- si el líquido entra en contacto con la piel, la zona correspondiente del cuerpo
- deben lavarse inmediatamente con abundante agua limpia, o neutralizar el líquido con un ácido suave, como zumo de limón o vinagre.
- si el líquido entra en contacto con los ojos, lávelos inmediatamente con abundante agua limpia durante al menos 10 minutos y acuda al médico.
- No utilice pilas dañadas o modificadas. Las pilas dañadas o modificadas pueden
- actuar de forma imprevisible, provocando un incendio, una explosión o peligro de lesiones.
- La batería no debe exponerse a la humedad ni al agua.
- Mantenga siempre la batería alejada de una fuente de calor. No la dejes en un entorno con altas temperaturas durante largos periodos de tiempo (a la luz directa del sol, cerca de radiadores o en cualquier lugar donde la temperatura supere los 50 °C).
- No exponga la batería al fuego ni a temperaturas excesivas. La exposición al fuego o a temperaturas superiores a 130 °C puede provocar una explosión.
- **NOTA:** Una temperatura de 130°C puede especificarse como 265°F.
- Deben seguirse todas las instrucciones de carga, y la batería no debe cargarse a una temperatura fuera del rango especificado en la tabla de valores nominales del manual de instrucciones. Una carga incorrecta o a temperaturas fuera del rango especificado puede dañar la batería y aumentar el riesgo de incendio.

REPARACIÓN DE BATERÍAS:

- Las baterías dañadas no deben repararse. Las reparaciones de la batería sólo están permitidas por el fabricante o un centro de servicio autorizado.
- La batería usada debe llevarse a un centro de eliminación de este tipo de residuos peligrosos.

INSTRUCCIONES DE SEGURIDAD PARA EL CARGADOR

- El cargador no debe exponerse a la humedad ni al agua. La entrada de agua en el cargador aumenta el riesgo de descarga eléctrica. El cargador sólo debe utilizarse en interiores y en espacios secos.
- Antes de realizar cualquier operación de mantenimiento o limpieza el cargador debe desconectarse de la red eléctrica.
- No utilice el cargador colocado sobre una superficie inflamable (por ejemplo, papel, textiles) o cerca de sustancias inflamables. Debido al aumento de temperatura del cargador durante el proceso de carga, existe peligro de incendio.
- Compruebe el estado del cargador, el cable y el enchufe antes de cada uso. Si detecta algún daño, no utilice el cargador. No intente desmontar el cargador. Diríjase a un técnico autorizado
- a un taller de servicio. La instalación incorrecta del cargador supone un riesgo de descarga eléctrica o incendio.

- Los niños y las personas con discapacidades físicas, emocionales o mentales, así como otras personas cuya experiencia o conocimientos sean insuficientes para manejar el cargador con todas las precauciones de seguridad, no deben manejar el cargador sin la supervisión de una persona responsable. De lo contrario, existe el peligro de que el aparato se maneje incorrectamente y provoque lesiones.
- Cuando el cargador no esté en uso, debe desconectarse de la red eléctrica.
- Deben seguirse todas las instrucciones de carga, y la batería no debe cargarse a una temperatura fuera del rango especificado en la tabla de valores nominales del manual de instrucciones. Una carga incorrecta o a temperaturas fuera del rango especificado puede dañar la batería y aumentar el riesgo de incendio.

REPARACIÓN DE CARGADORES

- Un cargador defectuoso no debe repararse. Las reparaciones del cargador sólo están permitidas por el fabricante o un centro de servicio autorizado.
- El cargador usado debe llevarse a un centro de eliminación de este tipo de residuos.

ATENCIÓN: El aparato está diseñado para funcionar en interiores.

A pesar del uso de un diseño intrínsecamente seguro, del empleo de medidas de seguridad y de medidas de protección adicionales, siempre existe un riesgo residual de lesiones durante el trabajo.

PRECAUCIÓN Las baterías de iones de litio pueden tener fugas, incendiarse o explotar si se calientan a altas temperaturas o se cortocircuitan. No las guarde en el coche durante los días calurosos y soleados. No abra la batería. Las baterías de iones de litio contienen dispositivos electrónicos de seguridad que, si se dañan, pueden hacer que la batería se incendie o explote.

PICTOGRAMAS Y ADVERTENCIAS

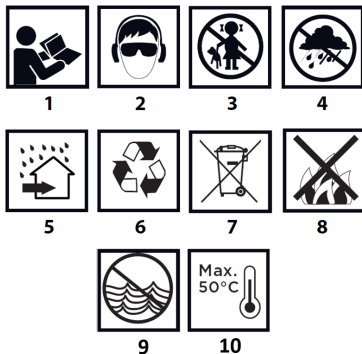

1. Lea el manual de instrucciones y observe las advertencias y condiciones de seguridad que contiene.
2. Utilice gafas de seguridad y protección auditiva.
3. Mantenga a los niños alejados del aparato.
4. Proteger de la lluvia.
5. Utilícelo en interiores, protegido del agua y la humedad.
6. Reciclable.
7. Recogida selectiva.
8. No arrojar las células al fuego.
9. Supone un riesgo para el medio acuático.
10. No permita que el calor supere los 50°C.

DESCRIPCIÓN DE LOS ELEMENTOS GRÁFICOS

La numeración siguiente se refiere a los componentes del aparato que se muestran en las páginas gráficas de este manual.

Designación	Descripción
1	Mordazas de portabrocas
2	Anillo de soporte de cambio rápido
3	Anillo de control de par
4	Selector de modo
5	Palanca de cambios
6	Interruptor de marcha atrás
7	Interruptor de encendido/apagado
8	Asa principal
9	Iluminación de la zona de trabajo
10	Toma de batería
11	Clip de suspensión

* Puede haber diferencias entre el gráfico y el producto real

PROPÓSITO

El taladro atornillador es una herramienta eléctrica alimentada por batería. Funciona con un motor de corriente continua sin escobillas y un engranaje planetario. El taladro está diseñado para atornillar y desatornillar tornillos y pernos en madera, metal, plástico y cerámica, y para taladrar agujeros en los materiales mencionados. Una función adicional del taladro atornillador es la posibilidad de taladrar con percusión en materiales cerámicos. Las herramientas eléctricas inalámbricas y sin cable son especialmente útiles para trabajos en interiores, adaptaciones de habitaciones, etc.

No utilice indebidamente la herramienta eléctrica.

FUNCIONAMIENTO DEL DISPOSITIVO

PREPARACIÓN PARA EL TRABAJO

EXTRAER / COLOCAR LA PILA

- Coloque el interruptor del sentido de giro **Fig. A6** en la posición central.
- Presione el botón de fijación de la pila y deslice la pila para extraerla de la toma **Fig. A10**.
- Introduzca la batería cargada (**no incluida**) en el soporte de la empuñadura hasta que el botón de fijación de la batería encaje de forma audible.

CARGAR LA BATERÍA

No incluido

El aparato se suministra con una batería parcialmente cargada. La batería debe cargarse en condiciones en las que la temperatura ambiente sea de 4°C - 40°C. Una batería nueva o que no se haya utilizado durante un largo periodo de tiempo alcanzará su plena capacidad de potencia después de aproximadamente 3 - 5 ciclos de carga y descarga.

- Retire la batería del aparato.
- Enchufa el cargador a una toma de corriente (230 V CA).
- Inserte la batería en el cargador. Compruebe que la batería está bien colocada (empujada hasta el fondo).

Cuando el cargador se enchufa a una toma de corriente (230 V CA), el LED verde del cargador se ilumina para indicar que la tensión está conectada. Cuando la batería se coloca en el cargador, el LED rojo del cargador se enciende para indicar que la batería se está cargando. Al mismo tiempo, los LED verdes de estado de carga de la batería en una disposición diferente (véase la descripción más abajo) se encienden de forma intermitente.

- Iluminación por impulsos de todos los LED: indica el agotamiento de la batería y la necesidad de recargarla.

- Iluminación intermitente de 2 LED: indica descarga parcial.

- 1 LED parpadeante: indica que la batería está muy cargada.

Cuando la batería está cargada, el LED del cargador se ilumina en verde y todos los LED de estado de carga de la batería se iluminan de forma continua. Transcurrido cierto tiempo (aprox. 15 s), los LED de estado de carga de la batería se apagan.

ATENCIÓN: La batería no debe cargarse durante más de 8 horas. Exceder este tiempo puede dañar las celdas de la batería. El cargador no se apagará automáticamente cuando la batería esté completamente cargada. El LED verde del cargador permanecerá encendido. El LED de estado de carga de la batería se apagará transcurrido un tiempo. Desconecte la fuente de alimentación antes de retirar la batería de la toma del cargador. Evite las cargas cortas consecutivas. No recargue la batería después de utilizarla durante poco tiempo. Una disminución significativa del tiempo entre recargas necesarias indica que la batería está gastada y debe ser sustituida.

Las baterías se calientan durante el proceso de carga. No empiece a trabajar inmediatamente después de la carga; espere hasta que la batería haya alcanzado la temperatura ambiente. Así evitará que se dañe la batería.

INDICACIÓN DEL ESTADO DE CARGA DE LA BATERÍA

La batería está equipada con un indicador del estado de carga (3 LED). Para comprobar el estado de carga de la batería, pulse el botón indicador del estado de carga de la batería. Cuando todos los LED están encendidos, el nivel de carga de la batería es alto. El encendido de 2 diodos indica una descarga parcial. El encendido de sólo 1 diodo indica que la batería está agotada y necesita ser recargada.

FRENO DE HUSILLO

El taladro atornillador está equipado con un freno electrónico que detiene el husillo en cuanto se deja de presionar el botón interruptor **Fig. A7**. El freno garantiza la precisión en el atornillado y taladrado al no permitir que el husillo gire libremente cuando está desconectado.

ENCENDIDO/APAGADO

Encendido - pulse el botón interruptor **Fig. A7**.

Desconectar - soltar la presión sobre el botón interruptor (**Fig. A7**).

Cada vez que se pulsa el botón de encendido/apagado **Fig. A7**, el LED **Fig. A9** se enciende iluminando la zona de trabajo.

CONTROL DE VELOCIDAD

La velocidad de atornillado o taladrado puede ajustarse durante el funcionamiento aumentando o disminuyendo la presión sobre el botón interruptor **Fig. A7**. El ajuste de la velocidad permite un arranque lento que, al taladrar agujeros en yeso o azulejos, evita que la broca resbale, mientras que al atornillar y desatornillar ayuda a mantener el control del trabajo.

EMBRAGUE DE SOBRECARGA

Al colocar el anillo de ajuste del par de apriete **Fig. A3** en la posición seleccionada, el embrague se ajusta permanentemente al par de apriete especificado. Cuando se alcanza el par de apriete ajustado, el embrague de sobrecarga se desembraga automáticamente. De este modo se evita que el destornillador se introduzca demasiado o que se dañe la broca.

CONTROL DE PAR

- Se utilizan diferentes tamaños de par de apriete para diferentes tornillos y diferentes materiales.
- El par es mayor cuanto mayor es el número correspondiente a una posición determinada del pomo **Fig. A3**.
- Ajuste el anillo de ajuste del par de apriete **Fig. A3** a la cantidad de par de apriete especificada.
- Empiece siempre con un par de apriete menor.
- Aumente gradualmente el par de apriete hasta obtener un resultado satisfactorio.
- Para taladrar, seleccione el ajuste marcado con el símbolo de taladro. Con este ajuste se alcanza el valor de par más alto.
- La habilidad para elegir el par de apriete correcto se adquiere con la práctica.

ATENCIÓN! Al colocar el anillo de control de par en la posición de taladro se desactiva el embrague de sobrecarga.

INSTALACIÓN DE LA HERRAMIENTA DE TRABAJO

- Coloque el interruptor del sentido de giro **Fig. A6** en la posición central.
- Girando el anillo del portabrocas rápido **Fig. A2** en el sentido contrario a las agujas del reloj (véase la marca en el anillo), se consigue la apertura deseada de las mordazas, lo que permite introducir la broca o la punta de destornillador en las mordazas del portabrocas **Fig. A1**.
- Para fijar el implemento, gire el anillo del portabrocas de acción rápida, **Fig. A2**, en el sentido de las agujas del reloj y apriételo firmemente.

El desmontaje del útil se realiza en orden inverso a su montaje.

Al fijar la broca o la punta de destornillador en el portabrocas rápido, asegúrese de que la herramienta está colocada correctamente. Cuando utilice brocas o puntas de atornillar cortas, utilice un soporte magnético adicional como prolongación.

SENTIDO DE GIRO HORARIO - ANTIHORARIO

El sentido de giro del portabrocas se selecciona mediante el interruptor de giro **Fig. A6**.

Rotación en el sentido de las agujas del reloj - coloque el interruptor **Fig. A6** en la posición extrema izquierda.

Giro a la izquierda - coloque el interruptor **Fig. A6** en la posición extrema derecha.

* Se advierte que en algunos casos la posición del interruptor en relación con la rotación puede ser diferente a la descrita. Consulte las marcas gráficas del interruptor o de la carcasa de la máquina. La posición de seguridad es la posición central del interruptor del sentido de giro **Fig. A6** para evitar el arranque accidental de la herramienta eléctrica.

- - El taladro atornillador no puede ponerse en marcha en esta posición.
- - Esta posición se utiliza para sustituir brocas o brocas.
- - Antes de arrancar, compruebe que el interruptor de sentido de giro **Fig. A6** está en la posición correcta.

¡ATENCIÓN! No cambie el sentido de giro mientras el eje del taladro/atornillador esté girando.

CAMBIO DE MARCHAS

Conmutador de cambio **Fig. A5** para aumentar la gama de velocidades.

Marcha I: bajas revoluciones, gran fuerza de par.

Marcha II: más revoluciones, menos fuerza de par.

En función del trabajo a realizar, coloque el interruptor de cambio en la posición correcta. Si no se puede mover el interruptor, gire ligeramente el husillo.

No cambie nunca el selector de marchas con el taladro/atornillador en marcha. Podría dañar la herramienta eléctrica. Si taladra durante periodos prolongados a baja velocidad del husillo, corre el riesgo de sobrecalentar el motor. Haga pausas periódicas o deje que el aparato funcione a velocidad máxima sin carga durante unos 3 minutos.

SELECCIÓN DEL MODO DE FUNCIONAMIENTO

El taladro atornillador dispone de 3 modos de funcionamiento:

- Perforación por impacto (cerámica, ladrillos, hormigón) **Fig. B1**
- Atornillado (con control de par) **fig. B2**
- Taladrado (madera, metal, plástico) **fig. B3**

El dial de modo de funcionamiento se utiliza para ajustar el modo adecuado **Fig. A4**. El modo de funcionamiento se ajusta en función del trabajo a realizar y del material en el que estemos taladrando o atornillando.

ATENCIÓN No utilice el impactador cuando taladre en madera, metal o plástico. Se producirán daños en la máquina si se taladra en metal con percusión. Perforar con percusión sólo en materiales cerámicos aumentará la eficiencia de la perforación y acortará el tiempo de perforación.

La selección se realiza ajustando el símbolo del modo de funcionamiento adecuado con el anillo **Fig. B5** en el marcador **Fig. B6**

MANGO

El taladro/atornillador tiene un práctico mango de figura **A11** que sirve para colgarlo, por ejemplo, del cinturón de un instalador cuando se trabaja en altura.

MANTENIMIENTO Y ALMACENAMIENTO

- Se recomienda limpiar el aparato inmediatamente después de cada uso.
- No utilice agua ni otros líquidos para la limpieza.
- La unidad debe limpiarse con un paño seco o con aire comprimido a baja presión.
- No utilice productos de limpieza ni disolventes, ya que podrían dañar las piezas de plástico.
- Limpie regularmente las ranuras de ventilación de la carcasa del motor para evitar el sobrecalentamiento de la unidad.
- Guarde siempre el aparato en un lugar seco y fuera del alcance de los niños.
- Guarde el dispositivo con la batería extraída.

Problema	Causa probable	Solución
El dispositivo no funciona	La batería no se ha instalado correctamente.	Compruebe la instalación de la batería.
	La batería no está cargada.	Compruebe que la batería está cargada.
La batería no se está cargando.	El cable de carga no está bien conectado a la batería.	Conecta el cable de carga a la batería y comprueba que el LED rojo está encendido .
	El cargador no está conectado.	Enchufa el cargador a una toma de corriente que funcione.
	Temperatura ambiente demasiado alta o demasiado baja.	Traslade el cargador y la batería a un entorno con temperaturas superiores a 5°C (40°F) o inferiores a 40°C (105°F).
El aparato se apaga de repente.	La batería ha alcanzado su límite máximo de temperatura.	Espera a que la batería se enfríe.
	La batería se ha descargado.	Colócala en el cargador y deja que se cargue.

PARÁMETRO	VALOR	
Tensión de la batería	18 V CC	
Velocidad de ralentí	equipo I	0-320 min ⁻¹
	engranaje II	0-1700 min ⁻¹
Alcance del mandril de acción rápida	13 mm	
Rango de ajuste del par	20+ atornillado, taladrado y taladrado con percutor	
Par máximo	95 Nm	
Frecuencia máx. de carrera	0-4800/0-25500 BPM	

Diámetro máx. de perforación en madera	22
Diámetro máx. de perforación del metal	10
Diámetro máx. de perforación del hormigón	10
Tamaño máx. de los tornillos para madera	8x80
Grado de protección IP	IPX0
Clase de protección	III
Masa	1.174 kg
Año de producción	2023
04-619 indica tanto el tipo como la denominación de la máquina	
DATOS SOBRE RUIDO Y VIBRACIONES	
Perforación del nivel de presión sonora	L _{PA} = 72,19 dB (A) K=5dB (A)
Nivel de presión sonora Perforación de impacto	L _{PA} = 87,07 dB (A) K=5dB (A)
Perforación del nivel de potencia acústica	L _{WA} = 80,19 dB (A) K=5dB (A)
Nivel de potencia acústica Perforación de impacto	L _{WA} = 95,07 dB (A) K=5dB (A)
Valor de aceleración de la vibración de perforación	a _h = 3,883 m/s ² K=1,5 m/s ²
Valor de aceleración de la vibración Perforación por impacto	a _h = 8,212 m/s ² K=1,5 m/s ²

Información sobre ruido y vibraciones

Las emisiones sonoras, como el nivel de presión acústica L_{pA} y el nivel de potencia acústica L_{WA} y la incertidumbre de medición K, se indican a continuación en las instrucciones de conformidad con la norma EN 60745. A continuación se indican los valores de vibración a_h y la incertidumbre de medición K, determinados de conformidad con la norma EN 60745-2-1.

El nivel de vibraciones indicado a continuación en estas instrucciones se ha medido de acuerdo con el procedimiento de medición especificado por la norma EN 60745 y puede utilizarse para comparar herramientas eléctricas. También puede utilizarse para una evaluación preliminar de la exposición a las vibraciones.

El nivel de vibraciones indicado es representativo del uso básico de la herramienta eléctrica. Si la herramienta eléctrica se utiliza en otras aplicaciones o con otras herramientas de trabajo, y si no se mantiene suficientemente, el nivel de vibraciones puede variar. Las razones expuestas anteriormente pueden provocar un aumento de la exposición a las vibraciones durante todo el periodo de trabajo.

Para calcular con precisión la exposición a las vibraciones, es necesario tener en cuenta los periodos en los que la herramienta eléctrica está apagada o cuando está encendida pero no se utiliza para trabajar. De este modo, la exposición total a las vibraciones puede ser considerablemente inferior. Deben tomarse precauciones adicionales para proteger al usuario de los efectos de las vibraciones, tales como: mantenimiento de la herramienta eléctrica y de las herramientas de trabajo, garantía de una temperatura adecuada de las manos, organización adecuada del trabajo.

PROTECCIÓN DEL MEDIO AMBIENTE



Los productos accionados eléctricamente no deben desecharse con la basura doméstica, sino que deben llevarse a instalaciones adecuadas para su eliminación. Póngase en contacto con el distribuidor del producto o con las autoridades locales para obtener información sobre su eliminación. Los residuos de aparatos eléctricos y electrónicos contienen sustancias inertes para el medio ambiente. Los aparatos que no se reciclan suponen un riesgo potencial para el medio ambiente y la salud humana.

"Grupa Topex Spółka z ograniczoną odpowiedzialnością", Spółka komandytowa con domicilio social en Varsovia, ul. Pograniczna 2/4 (en adelante: "Grupa Topex") informa que todos los derechos de autor del contenido de este manual (en adelante: "Manual"), incluyendo, entre otros. Su texto, fotografías, diagramas, dibujos, así como su composición, pertenecen exclusivamente a Grupa Topex y están sujetos a protección legal en virtud de la Ley de 4 de febrero de 1994 sobre Derechos de Autor y Derechos Conexos (Diario de Leyes 2006 № 90 Poz. 631, en su versión modificada). La copia, el tratamiento, la publicación, la modificación con fines comerciales de todo el Manual y de sus elementos individuales, sin el consentimiento de Grupa Topex expresado por escrito, están estrictamente prohibidos y pueden dar lugar a responsabilidades civiles y penales.

Declaración de conformidad CE

Fabricante: Grupa Topex Sp. z o.o. Sp.k., ul. Pograniczna 2/4
02-285 Varsovia

Producto: Taladro atornillador inalámbrico

Modelo: 04-619

Nombre comercial: NEO TOOLS

Número de serie: 00001 + 99999

Esta declaración de conformidad se emite bajo la exclusiva responsabilidad del fabricante.

El producto descrito anteriormente cumple con los siguientes documentos:

Directiva sobre máquinas 2006/42/CE

Directiva de compatibilidad electromagnética 2014/30/UE

Directiva RUSP 2011/65/UE modificada por la Directiva 2015/863/UE

Y cumple los requisitos de las normas:

EN 62841-1:2015+A11; EN 62841-2-1:2018+A11+A1+A12;;

EN IEC 55014-1:2021; EN IEC 55014-2:2021;

EN IEC 63000:2018

Esta declaración se refiere únicamente a la máquina tal como se comercializa y no incluye los componentes

añadido por el usuario final o realizado por él posteriormente.

Nombre y dirección de la persona residente en la UE autorizada a preparar el expediente técnico:

Firmado en nombre de:

Grupa Topex Sp. z o.o. Sp.k.

Calle Pograniczna, 2/4

02-285 Varsovia

Paweł Kowalski

Responsable de Calidad del GRUPO TOPEX

Varsovia, 2023-12-19

IT MANUALE DI TRADUZIONE (UTENTE) Trapano/avvitatore: 04-619

NOTA: PRIMA DI UTILIZZARE L'APPARECCHIATURA, LEGGERE ATTENTAMENTE IL PRESENTE MANUALE E CONSERVARLO PER FUTURE CONSULTAZIONI. LE PERSONE CHE NON HANNO LETTO LE ISTRUZIONI NON DEVONO ESEGUIRE IL MONTAGGIO, LA REGOLAZIONE O IL FUNZIONAMENTO DELL'APPARECCHIATURA.

DISPOSIZIONI SPECIFICHE DI SICUREZZA

NOTA!

Leggere attentamente le istruzioni per l'uso e seguire le avvertenze e le condizioni di sicurezza in esse contenute. L'apparecchio è stato progettato per un funzionamento sicuro. Tuttavia, l'installazione, la manutenzione e il funzionamento dell'apparecchio possono essere pericolosi. L'osservanza delle seguenti procedure riduce il rischio di incendi, scosse elettriche e lesioni e riduce i tempi di installazione dell'apparecchio.

LEGGERE ATTENTAMENTE IL MANUALE D'USO PER FAMILIARIZZARE CON L'APPARECCHIO CONSERVARE QUESTO MANUALE PER FUTURE CONSULTAZIONI.

REGOLE DI SICUREZZA

DISPOSIZIONI SPECIALI PER L'UTILIZZO SICURO DEL TRAPANO/AVVITATORE

- Indossare protezioni per le orecchie e occhiali di sicurezza quando si lavora con il trapano/avvitatore. L'esposizione al rumore può causare la perdita dell'udito. La limateura di metallo e altre particelle volanti possono causare danni permanenti agli occhi.

- Tenere l'utensile per le superfici isolate dell'impugnatura quando si eseguono lavori in cui l'utensile potrebbe incontrare cavi elettrici nascosti. Contatto

con il cavo di alimentazione di rete può causare la trasmissione della tensione alle parti metalliche dell'apparecchio, con il rischio di scosse elettriche.

REGOLE AGGIUNTIVE PER UN UTILIZZO SICURO DEL TRAPANO/AVVITATORE

- Utilizzare esclusivamente le batterie e i caricabatterie consigliati. Le batterie e i caricabatterie non devono essere utilizzati per altri scopi.
- Non cambiare il senso di rotazione del mandrino dell'utensile mentre è in funzione. In caso contrario, si potrebbe danneggiare il trapano/avvitatore.
- Per pulire il trapano/avvitatore, utilizzare un panno morbido e asciutto. Non utilizzare mai detersivi o alcool.

- Non riparare un apparecchio difettoso. Le riparazioni possono essere effettuate solo dal produttore o da un centro di assistenza autorizzato.

CORRETTO UTILIZZO E GESTIONE DELLE BATTERIE

- Il processo di carica della batteria deve essere sotto il controllo dell'utente.
- Evitare di caricare la batteria a temperature inferiori a 0°C.
- Caricare le batterie solo con il caricabatterie raccomandato dal produttore. L'uso di un caricabatterie progettato per caricare un tipo diverso di batteria comporta il rischio di incendio.
- Quando la batteria non è in uso, tenerla lontana da oggetti metallici come graffette, monete, chiavi, chiodi, viti o altri piccoli oggetti metallici che possono mandare in cortocircuito i terminali della batteria. Il cortocircuito dei terminali della batteria può causare ustioni o incendi.
- In caso di danneggiamento e/o uso improprio della batteria, è possibile che si sprigionino dei gas. Ventilare la stanza, consultare un medico in caso di malessere. I gas possono danneggiare le vie respiratorie.
- In condizioni estreme possono verificarsi perdite di liquido dalla batteria. Il liquido che fuoriesce dalla batteria può causare irritazioni o ustioni. Se viene rilevata una perdita, procedere come segue:
- Asciugare accuratamente il liquido con un panno. Evitare il contatto del liquido con la pelle o gli occhi.
- se il liquido viene a contatto con la pelle, l'area interessata del corpo
- devono essere lavati immediatamente con abbondante acqua pulita, oppure il liquido deve essere neutralizzato con un acido leggero come il succo di limone o l'aceto.
- se il liquido entra negli occhi, sciacquarli immediatamente con abbondante acqua pulita per almeno 10 minuti e consultare un medico.
- Non utilizzare batterie danneggiate o modificate. Le batterie danneggiate o modificate possono
- agire in modo imprevedibile, causando incendi, esplosioni o pericolo di lesioni.
- La batteria non deve essere esposta all'umidità o all'acqua.
- Tenere sempre la batteria lontano da fonti di calore. Non lasciarla in un ambiente ad alta temperatura per lunghi periodi di tempo (alla luce diretta del sole, vicino a radiatori o in qualsiasi luogo in cui la temperatura superi i 50°C).
- Non esporre la batteria al fuoco o a temperature eccessive. L'esposizione al fuoco o a temperature superiori a 130°C può causare un'esplosione.
- **NOTA: Una temperatura di 130 °C può essere specificata come 265 °F.**
- È necessario seguire tutte le istruzioni per la carica e non caricare la batteria a una temperatura che non rientra nell'intervallo specificato nella tabella dei valori nominali riportata nelle istruzioni per l'uso. Una ricarica errata o a temperature non comprese nell'intervallo specificato può danneggiare la batteria e aumentare il rischio di incendio.

RIPARAZIONE DELLA BATTERIA:

- Le batterie danneggiate non devono essere riparate. Le riparazioni della batteria possono essere effettuate solo dal produttore o da un centro di assistenza autorizzato.
- La batteria usata deve essere portata in un centro di smaltimento per questo tipo di rifiuti pericolosi.

ISTRUZIONI DI SICUREZZA PER IL CARICABATTERIE

- Il caricabatterie non deve essere esposto all'umidità o all'acqua. L'ingresso di acqua nel caricabatterie aumenta il rischio di scosse. Il caricabatterie può essere utilizzato solo in ambienti chiusi e asciutti.
- Prima di effettuare qualsiasi intervento di manutenzione o pulizia il caricabatterie deve essere scollegato dalla rete di alimentazione.
- Non utilizzare il caricabatterie su una superficie infiammabile (ad es. carta, tessuti) o in prossimità di sostanze infiammabili. A causa dell'aumento della temperatura del caricabatterie durante il processo di ricarica, sussiste il pericolo di incendio.
- Controllare le condizioni del caricabatterie, del cavo e della spina ogni volta prima dell'uso. Se si riscontrano danni, non utilizzare il caricabatterie. Non tentare di smontare il caricabatterie. Rivolgersi a un centro autorizzato per le riparazioni.
- a un'officina di assistenza. L'installazione non corretta del caricabatterie comporta il rischio di scosse elettriche o incendi.
- I bambini e le persone con problemi fisici, emotivi o mentali, nonché altre persone la cui esperienza o conoscenza non è sufficiente per utilizzare il caricabatterie con tutte le precauzioni di sicurezza, non

devono utilizzare il caricabatterie senza la supervisione di una persona responsabile. In caso contrario, sussiste il pericolo che il dispositivo venga maneggiato in modo improprio con conseguenti lesioni.

- Quando il caricabatterie non è in uso, deve essere scollegato dalla rete elettrica.
- È necessario seguire tutte le istruzioni per la carica e non caricare la batteria a una temperatura che non rientra nell'intervallo specificato nella tabella dei valori nominali riportata nelle istruzioni per l'uso. Una ricarica errata o a temperature non comprese nell'intervallo specificato può danneggiare la batteria e aumentare il rischio di incendio.

RIPARAZIONE CARICABATTERIE

- Un caricabatterie difettoso non deve essere riparato. Le riparazioni del caricabatterie sono consentite solo dal produttore o da un centro di assistenza autorizzato.
- Il caricabatterie usato deve essere portato in un centro di smaltimento per questo tipo di rifiuti.

ATTENZIONE: Il dispositivo è progettato per il funzionamento in ambienti interni.

Nonostante l'utilizzo di un design intrinsecamente sicuro, l'impiego di misure di sicurezza e di misure di protezione aggiuntive, esiste sempre un rischio residuo di lesioni durante il lavoro.

ATTENZIONE Le batterie agli ioni di litio possono perdere, incendiarsi o esplodere se vengono riscaldate a temperature elevate o se vengono messe in cortocircuito. Non conservarle nell'auto durante le giornate calde e soleggiate. Non aprire il pacco batteria. Le batterie agli ioni di litio contengono dispositivi elettronici di sicurezza che, se danneggiati, possono provocare l'incendio o l'esplosione della batteria.

PITTGRAMMI E AVVERTENZE

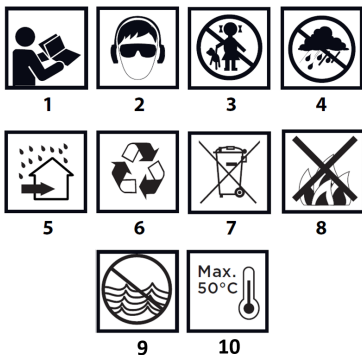

1. Leggere le istruzioni per l'uso, osservare le avvertenze e le condizioni di sicurezza in esse contenute.
2. Indossare occhiali di sicurezza e protezioni per le orecchie.
3. Tenere i bambini lontani dall'apparecchio.
4. Proteggere dalla pioggia.
5. Utilizzare in ambienti chiusi, al riparo da acqua e umidità.
6. Riciclabile.
7. Raccolta selettiva.
8. Non gettare le celle nel fuoco.
9. Rischio per l'ambiente acquatico.
10. Non lasciare che il calore superi i 50°C.

DESCRIZIONE DEGLI ELEMENTI GRAFICI

La seguente numerazione si riferisce ai componenti del dispositivo illustrati nelle pagine grafiche di questo manuale.

Designazione	Descrizione
1	Ganasce del mandrino del trapano
2	Anello di supporto a cambio rapido
3	Anello di controllo della coppia
4	Ghiera delle modalità
5	Leva del cambio
6	Interruttore di inversione
7	Interruttore on/off
8	Maniglia principale
9	Illuminazione dell'area di lavoro
10	Presca della batteria
11	Clip di sospensione

* Potrebbero esserci delle differenze tra la grafica e il prodotto reale.

SCOPO

Il trapano/avvitatore è un elettrotensile alimentato a batteria. È azionato da un motore DC senza spazzole e da un riduttore planetario. Il trapano è progettato per avvitare e svitare viti e bulloni in legno, metallo, plastica e ceramica e per praticare fori nei suddetti materiali. Un'ulteriore funzione del trapano avvitatore è la possibilità di forare a percussione i materiali ceramici. Gli elettrotensili a batteria sono particolarmente utili per lavori interni, adattamenti di stanze, ecc.

Non utilizzare in modo improprio l'elettrotensile.

FUNZIONAMENTO DEL DISPOSITIVO

PREPARAZIONE AL LAVORO

RIMOZIONE / INSERIMENTO DELLA BATTERIA

- Portare l'interruttore del senso di rotazione **Fig. A6** in posizione centrale.
- Premere il pulsante di fissaggio della batteria e sfilare la batteria dalla presa **Fig. A10**.
- Inserire la batteria carica (**non inclusa**) nel supporto dell'impugnatura finché il pulsante di aggancio della batteria non si innesta in modo percettibile.

CARICARE LA BATTERIA

Non incluso

Il dispositivo viene fornito con una batteria parzialmente carica. La batteria deve essere caricata in condizioni di temperatura ambiente compresa tra 4°C e 40°C. Una batteria nuova o che non è stata utilizzata per un lungo periodo di tempo raggiungerà la piena potenza dopo circa 3 - 5 cicli di carica e scarica.

- Rimuovere la batteria dal dispositivo0.
- Collegare il caricabatterie alla presa di corrente (230 V CA).
- Inserire il pacco batteria nel caricatore. Controllare che il pacco batteria sia ben inserito (spinto fino in fondo).

Quando il caricabatterie è collegato a una presa di corrente (230 V CA), il LED verde sul caricabatterie si accende per indicare che la tensione è collegata. Quando la batteria viene inserita nel caricabatterie, il LED rosso del caricabatterie si accende per indicare che la batteria è in fase di carica. Allo stesso tempo, i LED verdi di stato di carica della batteria, disposti in modo diverso (vedere la descrizione di seguito), si accendono in modo pulsante.

- Illuminazione a impulsi di tutti i LED: indica l'esaurimento della batteria e la necessità di ricaricarla.
- Illuminazione pulsante di 2 LED - indica una scarica parziale.
- 1 LED pulsante - indica una carica elevata della batteria.

Quando la batteria è carica, il LED del caricatore si illumina di verde e tutti i LED di stato di carica della batteria si accendono in modo continuo. Dopo un certo tempo (circa 15 secondi), i LED di stato di carica della batteria si spengono.

ATTENZIONE: La batteria non deve essere caricata per più di 8 ore. Il superamento di questo tempo può danneggiare le celle della batteria. Il caricabatterie non si spegne automaticamente quando la batteria è completamente carica. Il LED verde del caricabatterie rimane acceso. Il LED di stato di carica della batteria si spegne dopo un certo periodo di tempo. Scollegare l'alimentazione prima di rimuovere la batteria dalla presa del caricabatterie. Evitare cariche brevi consecutive. Non ricaricare la batteria dopo averla utilizzata per un breve periodo. Un calo significativo del tempo tra le ricariche necessarie indica che la batteria è usurata e deve essere sostituita.

Le batterie si riscaldano durante il processo di carica. Non eseguire lavori subito dopo la carica, ma attendere che la batteria abbia raggiunto la temperatura ambiente. In questo modo si evitano danni alla batteria.

INDICAZIONE DELLO STATO DI CARICA DELLA BATTERIA

La batteria è dotata di un indicatore dello stato di carica (3 LED). Per verificare lo stato di carica della batteria, premere il pulsante di indicazione dello stato di carica della batteria. Quando tutti i LED sono accessi, il livello di carica della batteria è elevato. L'accensione di 2 LED indica una scarica parziale. L'accensione di 1 solo diodo indica che la batteria è esaurita e deve essere ricaricata.

FRENO A SPIRALE

Il trapano avvitatore è dotato di un freno elettronico che arresta il mandrino non appena si rilascia la pressione sul pulsante **Fig. A7**. Il freno garantisce la precisione nell'avvitamento e nella foratura, in quanto non consente al mandrino di ruotare liberamente quando è spento.

ON/OFF

Accensione - premere il pulsante di commutazione **Fig. A7**.
 Spegnerne - rilasciare la pressione sul pulsante dell'interruttore (**fig. A7**).
 Ogni volta che si preme il pulsante di accensione/spegnimento **Fig. A7, A7**, il LED **Fig. A9** si accende illuminando l'area di lavoro.

CONTROLLO DELLA VELOCITÀ

La velocità di avvitamento o foratura può essere regolata durante il funzionamento aumentando o diminuendo la pressione sul pulsante **Fig. A7**. La regolazione della velocità consente una partenza lenta che, quando si eseguono fori nell'intonaco o nelle piastrelle, impedisce alla punta di scivolare, mentre quando si avvita e si svita aiuta a mantenere il controllo del lavoro.

FRIZIONE DI SOVRACCARICO

Impostando l'anello di regolazione della coppia **Fig. A3** nella posizione selezionata, la frizione viene impostata in modo permanente sulla coppia specificata. Al raggiungimento della coppia impostata, la frizione di sovraccarico si disinnesta automaticamente. In questo modo si evita che l'avvitatore venga spinto troppo in profondità o che danneggi il trapano.

CONTROLLO DELLA COPPIA

- Per viti diverse e materiali diversi si utilizzano coppie di serraggio diverse.
- La coppia è tanto maggiore quanto maggiore è il numero corrispondente a una determinata posizione della manopola **Fig. A3**.
- Impostare l'anello di regolazione della coppia **Fig. A3** sulla coppia specificata.
- Iniziare sempre con una coppia più piccola.
- Aumentare gradualmente la coppia fino a ottenere un risultato soddisfacente.
- Per la foratura, selezionare l'impostazione contrassegnata dal simbolo del trapano. Con questa impostazione si ottiene il valore di coppia più elevato.
- La capacità di scegliere la giusta impostazione della coppia si acquisisce con la pratica.

ATTENZIONE! L'impostazione dell'anello di controllo della coppia sulla posizione di foratura disattiva la frizione di sovraccarico.

INSTALLAZIONE DELLO STRUMENTO DI LAVORO

- Portare l'interruttore del senso di rotazione **Fig. A6** in posizione centrale.
- Ruotando l'anello del mandrino rapido **fig. A2** in senso antiorario (vedi marcatura sull'anello), si ottiene l'apertura desiderata delle ganasce, consentendo di inserire la punta del trapano o del cacciavite nelle ganasce del mandrino **fig. A1**.
- Per fissare l'attrezzo, ruotare l'anello di serraggio rapido, **Fig. A2**, in senso orario e serrare saldamente.

Lo smontaggio dell'utensile di lavoro avviene in ordine inverso rispetto al montaggio.

Quando si fissa la punta del trapano o del cacciavite nel mandrino rapido, assicurarsi che l'utensile sia posizionato correttamente. Quando si utilizzano punte o bit di avvitamento corti, utilizzare un supporto magnetico aggiuntivo come prolunga.

SENSO DI ROTAZIONE ORARIO - ANTIORARIO

Il senso di rotazione del mandrino viene selezionato mediante l'interruttore di rotazione **Fig. A6**.

Rotazione oraria - posizionare l'interruttore **Fig. A6** all'estrema sinistra. Rotazione a sinistra - posizionare l'interruttore **Fig. A6** all'estrema destra.

* Si noti che in alcuni casi la posizione dell'interruttore rispetto alla rotazione può essere diversa da quella descritta. Fare riferimento ai segni grafici sull'interruttore o sull'alloggiamento della macchina. La posizione di sicurezza è la posizione centrale dell'interruttore del senso di rotazione, **fig. A6**. **A6** per evitare l'avviamento accidentale dell'elettrotensile.

- Il trapano/avvitatore non può essere avviato in questa posizione.
- Questa posizione viene utilizzata per sostituire le punte o i trapani.
- Prima di iniziare, verificare che l'interruttore del senso di rotazione **Fig. A6** sia nella posizione corretta.

ATTENZIONE! Non cambiare il senso di rotazione mentre il mandrino del trapano/avvitatore è in rotazione.

CAMBIO DI MARCIA

Interruttore del cambio **Fig. A5** per aumentare la gamma di velocità.

Marcia I: giri più bassi, forza di coppia elevata.

Marcia II: giri più alti, forza di coppia inferiore.

A seconda del lavoro da eseguire, spostare l'interruttore del cambio nella posizione corretta. Se non è possibile spostare l'interruttore, ruotare leggermente il mandrino.

Non cambiare mai il selettore di marcia mentre il trapano/avvitatore è in funzione. Ciò potrebbe danneggiare l'elettrotensile. La foratura

prolungata a bassa velocità del mandrino rischia di surriscaldare il motore. Fare pause periodiche o lasciare che l'unità funzioni alla massima velocità senza carico per circa 3 minuti.

SELEZIONE DELLA MODALITÀ OPERATIVA

Il trapano/avvitatore ha 3 modalità operative:

- Foratura a percussione (ceramica, mattoni, calcestruzzo) **Fig. B1**
- Avvitamento (con controllo della coppia) **fig. B2**
- Foratura (legno, metallo, plastica) **fig. B3**

Il selettore della modalità operativa serve per impostare la modalità appropriata **Fig. A4**. La modalità operativa viene impostata in base al lavoro da eseguire e al materiale in cui si sta forando o avvitando.

ATTENZIONE! Non utilizzare l'attrezzo a percussione per la foratura di legno, metallo e plastica. La foratura a percussione nel metallo può danneggiare la macchina. La foratura con percussione solo nei materiali ceramici aumenterà l'efficienza di foratura e ridurrà i tempi di foratura.

La selezione avviene impostando il simbolo del modo operativo appropriato con l'anello **Fig. B5** sul marcatore **Fig. B6**

MANIGLIA

Il trapano/avvitatore è dotato di una pratica impugnatura di **figura A11** che serve per appenderlo, ad esempio, alla cintura di un montatore durante i lavori in quota.

MANUTENZIONE E STOCCAGGIO

- - Si raccomanda di pulire il dispositivo immediatamente dopo ogni utilizzo.
- - Non utilizzare acqua o altri liquidi per la pulizia.
- - L'unità deve essere pulita con un panno asciutto o soffiando con aria compressa a bassa pressione.
- - Non utilizzare detergenti o solventi che potrebbero danneggiare le parti in plastica.
- - Pulire regolarmente le fessure di ventilazione dell'alloggiamento del motore per evitare il surriscaldamento dell'unità.
- - Conservare sempre il dispositivo in un luogo asciutto e fuori dalla portata dei bambini.
- - Conservare il dispositivo con la batteria rimossa.

Problema	Causa probabile	Soluzione
Il dispositivo non funziona	La batteria non è stata installata correttamente.	Controllare l'installazione della batteria.
	La batteria non è carica.	Controllare che la batteria sia carica.
La batteria non si carica.	Il cavo di ricarica non è collegato correttamente alla batteria.	Collegare il cavo di ricarica alla batteria e verificare che il LED rosso sia acceso.
	Il caricabatterie non è collegato.	Collegare il caricabatterie a una presa di corrente funzionante.
	Temperatura dell'aria ambiente troppo alta o troppo bassa.	Spostare il caricabatterie e il pacco batteria in un ambiente con temperature superiori a 5°C (40°F) o inferiori a 40°C (105°F).
Il dispositivo si spegne improvvisamente.	La batteria ha raggiunto il limite massimo di temperatura.	Attendere che la batteria si raffreddi.
	La batteria si è scaricata.	Posizionare sul caricatore e lasciare in carica.

PARAMETRO	VALORE	
Tensione della batteria	18 V CC	
Gamma del regime di minimo	ingranaggio I	0-320 min ⁻¹
	ingranaggio II	0-1700 min ⁻¹
Portata del mandrino ad azione rapida	13 mm	
Campo di regolazione della coppia	20+ avvittamenti, forature e forature a percussione	
Coppia massima	95 Nm	
Frequenza massima della corsa	0-4800/0-25500 BPM	
Diametro massimo di foratura nel legno	22	

Diametro massimo di foratura del metallo	10
Diametro massimo di perforazione del calcestruzzo	10
Dimensione massima delle viti per legno	8x80
Grado di protezione IP	IPX0
Classe di protezione	III
Massa	1.174 kg
Anno di produzione	2023
04-619 indica sia il tipo che la denominazione della macchina	

DATI SU RUMORE E VIBRAZIONI

Foratura del livello di pressione sonora	$L_{PA} = 72,19 \text{ dB (A) K=5dB (A)}$
Livello di pressione sonora Foratura a impatto	$L_{PA} = 87,07 \text{ dB (A) K=5dB (A)}$
Foratura del livello di potenza sonora	$L_{WA} = 80,19 \text{ dB (A) K=5dB (A)}$
Livello di potenza sonora Foratura a percussione	$L_{WA} = 95,07 \text{ dB (A) K=5dB (A)}$
Valore di accelerazione delle vibrazioni di perforazione	$a_h = 3,883 \text{ m/s}^2 \text{ K}=1,5 \text{ m/s}^2$
Valore di accelerazione delle vibrazioni Foratura a percussione	$a_h = 8,212 \text{ m/s}^2 \text{ K}=1,5 \text{ m/s}^2$

Informazioni su rumore e vibrazioni

Le emissioni acustiche, come il livello di pressione sonora L_{pA} e il livello di potenza sonora L_{wA} e l'incertezza di misura K , sono indicate di seguito nelle istruzioni in conformità alla norma EN 60745.

I valori di vibrazione a_h e l'incertezza di misura K sono stati determinati in conformità alla norma EN 60745-2-1 e sono riportati di seguito.

Il livello di vibrazioni indicato di seguito in queste istruzioni è stato misurato secondo la procedura di misurazione specificata dalla norma EN 60745 e può essere utilizzato per confrontare gli utensili elettrici. Può anche essere utilizzato per una valutazione preliminare dell'esposizione alle vibrazioni. Il livello di vibrazioni indicato è rappresentativo dell'uso di base dell'elettrotensile. Se l'elettrotensile viene utilizzato in altre applicazioni o con altri strumenti di lavoro, e se non viene sottoposto a una manutenzione sufficiente, il livello di vibrazioni può cambiare. I motivi sopra indicati possono comportare un aumento dell'esposizione alle vibrazioni durante l'intero periodo di lavoro.

Per stimare con precisione l'esposizione alle vibrazioni, è necessario tenere conto dei periodi in cui l'elettrotensile è spento o acceso ma non utilizzato per il lavoro. In questo modo, l'esposizione totale alle vibrazioni può essere notevolmente inferiore. Per proteggere l'utilizzatore dagli effetti delle vibrazioni è necessario prendere ulteriori precauzioni, come ad esempio: la manutenzione dell'elettrotensile e degli strumenti di lavoro, la garanzia di un'adeguata temperatura delle mani, una corretta organizzazione del lavoro.

PROTEZIONE DELL'AMBIENTE



I prodotti alimentari elettricamente non devono essere smaltiti con i rifiuti domestici, ma devono essere portati in strutture adeguate per lo smaltimento. Per informazioni sullo smaltimento, rivolgersi al rivenditore del prodotto o alle autorità locali. I rifiuti di apparecchiature elettriche ed elettroniche contengono sostanze inerti per l'ambiente. Le apparecchiature non riciclate rappresentano un rischio potenziale per l'ambiente e la salute umana.

Grupa Topex Spółka z ograniczoną odpowiedzialnością". Spółka komandytowa con sede legale a Varsavia, ul. Pograniczna 2/4 (di seguito: "Grupa Topex") informa che tutti i diritti d'autore sul contenuto del presente manuale (di seguito: "Manuale"), compresi, tra gli altri, il testo, le fotografie, i diagrammi, i disegni e la sua composizione appartengono esclusivamente a Grupa Topex e sono tutelati dalla legge del 4 febbraio 1994 sul diritto d'autore e sui diritti connessi (Gazzetta Ufficiale 2006 n. 90 Poz. 631, e successive modifiche). La copia, l'elaborazione, la pubblicazione, la modifica a fini commerciali dell'intero Manuale e dei suoi singoli elementi, senza il consenso di Grupa Topex espresso per iscritto, è severamente vietata e può comportare responsabilità civili e penali.

Dichiarazione di conformità CE

Produttore: Grupa Topex Sp. z o.o. Sp.k., ul. Pograniczna 2/4 02-285 Varsavia

Prodotto: Trapano/avvitatore a batteria

Modello: 04-619

Nome commerciale: NEO TOOLS

Numero di serie: 00001 + 99999

La presente dichiarazione di conformità è rilasciata sotto l'esclusiva responsabilità del produttore.

Il prodotto sopra descritto è conforme ai seguenti documenti:

Direttiva macchine 2006/42/CE

Direttiva sulla compatibilità elettromagnetica 2014/30/UE

Direttiva RoHS 2011/65/UE, modificata dalla direttiva 2015/863/UE.

E soddisfa i requisiti degli standard:

EN 62841-1:2015+A11; EN 62841-2-1:2018+A11+A1+A12;;

EN IEC 55014-1:2021; EN IEC 55014-2:2021;

EN IEC 63000:2018

La presente dichiarazione si riferisce esclusivamente alla macchina così come immessa sul mercato e non include i componenti aggiunte dall'utente finale o eseguite da lui successivamente.

Nome e indirizzo della persona residente nell'UE autorizzata a preparare il fascicolo tecnico:

Firmato a nome di:

Grupa Topex Sp. z o.o. Sp.k.

2/4 Via Pograniczna

02-285 Varsavia

Paweł Kowalski

Paweł Kowalski

Responsabile della qualità del gruppo TOPEX

Varsavia, 2023-12-19

NL VERTALING (GEBRUIKERS)HANDLEIDING Boormachine: 04-619

LET OP: LEES DEZE HANDLEIDING ZORGVULDIG DOOR VOORDAT U HET APPARAAT IN GEBRUIK NEEMT EN BEWAAR HEM ZODAT U HEM LATER KUNT RAADPLEGEN. PERSONEN DIE DE INSTRUCTIES NIET HEBBEN GELEZEN, MOGEN DE APPARATUUR NIET MONTEREN, AFSTELLEN OF BEDIENEN.

SPECIFIEKE VEILIGHEIDSVOORSCHRIFTEN OPMERKING!

Lees de gebruiksaanwijzing zorgvuldig door en volg de waarschuwingen en veiligheidsvoorschriften op. Het apparaat is ontworpen voor veilig gebruik. Desondanks kunnen installatie, onderhoud en gebruik van het apparaat gevaarlijk zijn. Als u de volgende procedures volgt, verminderd u het risico op brand, elektrische schokken en letsel en verkort u de installatietijd van het apparaat.

LEES DE GEBRUIKERSHANDLEIDING ZORGVULDIG DOOR OM VERTROUW TE RAKEN MET HET APPARAAT BEWAAR DEZE HANDLEIDING VOOR TOEKOMSTIG GEBRUIK.

VEILIGHEIDSGEGELD SPECIALE BEPALINGEN VOOR VEILIG GEBRUIK VAN DE BOORMACHINE/SCHROEVENDRAAIER

- Draag gehoorbescherming en een veiligheidsbril tijdens het werken met de boor/schroefmachine. Blootstelling aan lawaai kan gehoorverlies veroorzaken. Metaalvlijsel en andere rondvliegende deeltjes kunnen bijlevend oogletsel veroorzaken.
- Houd het gereedschap bij de geïsoleerde oppervlakken van de handgreep vast wanneer u werkzaamheden uitvoert waarbij het gereedschap verborgen elektrische draden kan tegenkomen. Neem contact op met

met het netsnoer kan de spanning worden overgedragen op de metalen onderdelen van het apparaat, wat kan leiden tot een elektrische schok.

AANVULLENDE REGELS VOOR VEILIG GEBRUIK VAN BOORMACHINE

- Gebruik alleen de aanbevolen batterijen en opladers. Batterijen en opladers mogen niet voor andere doeleinden worden gebruikt.
- Verander de draairichting van de spindel van het gereedschap niet terwijl het draait. Als u dit niet doet, kan de boor/freesmachine beschadigd raken.
- Gebruik een zachte, droge doek om de boor/freesmachine schoon te maken. Gebruik nooit een reinigingsmiddel of alcohol.
- Repareer geen defect apparaat. Reparaties mogen alleen worden uitgevoerd door de fabrikant of een erkend servicecentrum.

JUISTE ONGANG MET EN GEBRUIK VAN BATTERIJEN

- Het opladen van de batterij moet onder controle van de gebruiker staan.
- Laad de batterij niet op bij temperaturen onder 0°C.

- Laad de accu's alleen op met de door de fabrikant aanbevolen oplader. Het gebruik van een oplader die is ontworpen om een ander type batterij op te laden, brengt brandgevaar met zich mee.
- Houd de batterij uit de buurt van metalen voorwerpen zoals paperclips, munten, sleutels, spijkers, schroeven of andere kleine metalen voorwerpen die kortsluiting kunnen veroorzaken. Kortsluiting van de batterijpolen kan brandwonden of brand veroorzaken.
- Bij beschadiging en/of verkeerd gebruik van de batterij kunnen gassen vrijkomen. Ventileer de ruimte, raadpleeg een arts in geval van ongemak. De gassen kunnen de luchtwegen beschadigen.
- Vloeistoflekage uit de batterij kan zich voordoen in extreme omstandigheden. Vloeistof die uit de batterij lekt, kan irritatie of brandwonden veroorzaken. Ga als volgt te werk als er een lek wordt gedetecteerd:
- Veeg de vloeistof voorzichtig af met een doek. Vermijd contact van de vloeistof met de huid of ogen.
- als de vloeistof in contact komt met de huid, de relevante plaats op het lichaam
- moet onmiddellijk gewassen worden met veel schoon water of de vloeistof moet geneutraliseerd worden met een mild zuur zoals citroensap of azijn.
- als de vloeistof in de ogen komt, spoel ze dan onmiddellijk met veel schoon water gedurende minstens 10 minuten en raadpleeg een arts.
- Gebruik geen beschadigde of gewijzigde batterijen. Beschadigde of gewijzigde batterijen kunnen
- zich op een onvoorspelbare manier gedragen, wat kan leiden tot brand, explosies of gevaar voor letsel.
- De batterij mag niet worden blootgesteld aan vocht of water.
- Houd de batterij altijd uit de buurt van een warmtebron. Laat de batterij niet gedurende langere tijd achter in een omgeving met hoge temperaturen (in direct zonlicht, in de buurt van radiatoren of ergens waar de temperatuur hoger is dan 50°C).
- Stel de batterij niet bloot aan vuur of extreme temperaturen. Blootstelling aan vuur of temperaturen boven 130°C kan een explosie veroorzaken.
- **OPMERKING:** Een temperatuur van 130°C kan worden gespecificeerd als 265°F.
- Alle oplaadinstructies moeten worden opgevolgd en de accu mag niet worden opgeladen bij een temperatuur buiten het bereik dat is aangegeven in de nominale tabel in de gebruiksaanwijzing. Verkeerd opladen of opladen bij temperaturen buiten het opgegeven bereik kan de accu beschadigen en het risico op brand vergroten.

REPARATIE VAN ACCU'S:

- Beschadigde batterijen mogen niet worden gerepareerd. Reparaties aan de batterij zijn alleen toegestaan door de fabrikant of een erkend servicecentrum.
- De gebruikte batterij moet naar een inzamelpunt voor gevaarlijk afval worden gebracht.

VEILIGHEIDSLINSTRUCTIES VOOR DE OPLADER

- De lader mag niet worden blootgesteld aan vocht of water. Het binnendringen van water in de lader verhoogt het risico op schokken. De lader mag alleen binnenshuis in droge ruimtes worden gebruikt.
- Voordat u onderhoud of
- reiniging moet de lader worden losgekoppeld van de netvoeding.
- Gebruik de oplader niet op een ontvlambaar oppervlak (bijv. papier, textiel) of in de buurt van ontvlambare stoffen. Door de temperatuurstijging van de oplader tijdens het opladen bestaat er brandgevaar.
- Controleer elke keer voor gebruik de staat van de oplader, de kabel en de stekker. Als er schade wordt geconstateerd - gebruik de lader dan niet. Probeer de lader niet te demonteren. Laat alle reparaties over aan een
- naar een servicewerkplaats. Bij onjuiste installatie van de oplader bestaat gevaar voor elektrische schokken of brand.
- Kinderen en personen met een lichamelijke, emotionele of mentale beperking, evenals andere personen met onvoldoende ervaring of kennis om de lader met alle veiligheidsmaatregelen te bedienen, mogen de lader niet bedienen zonder toezicht van een verantwoordelijke persoon. Anders bestaat het gevaar dat het apparaat verkeerd wordt gebruikt, met letsel tot gevolg.
- Als de lader niet wordt gebruikt, moet deze worden losgekoppeld van het lichtnet.
- Alle oplaadinstructies moeten worden opgevolgd en de accu mag niet worden opgeladen bij een temperatuur buiten het bereik dat is aangegeven in de nominale tabel in de gebruiksaanwijzing.

Verkeerd opladen of opladen bij temperaturen buiten het opgegeven bereik kan de accu beschadigen en het risico op brand vergroten.

OPLADER REPARATIE

- Een defecte lader mag niet worden gerepareerd. Reparaties aan de lader zijn alleen toegestaan door de fabrikant of een erkend servicecentrum.
- De gebruikte lader moet naar een afvalverwerkingscentrum voor dit soort afval worden gebracht.

ATTENTIE: Het apparaat is ontworpen voor gebruik binnenshuis.

Ondanks het gebruik van een inherent veilig ontwerp, het gebruik van veiligheidsmaatregelen en extra beschermende maatregelen, is er altijd een restrisico op letsel tijdens het werk.

LET OP Li-Ion accu's kunnen gaan lekken, in brand vliegen of exploderen als ze worden verhit tot hoge temperaturen of als er kortsluiting optreedt. Bewaar ze niet in de auto tijdens warme en zonnige dagen. Open de accu niet. Li-Ion-batterijen bevatten elektronische veiligheidsvoorzieningen die, indien beschadigd, kunnen leiden tot brand of ontplofing van de batterij.

PICTOGRAMMEN EN WAARSCHUWINGEN

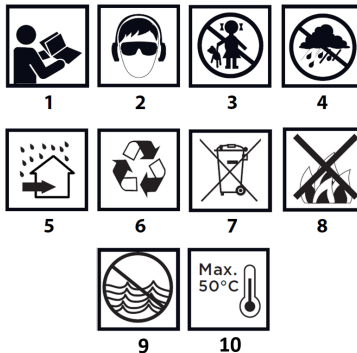

1. Lees de gebruiksaanwijzing, neem de waarschuwingen en veiligheidsvoorschriften in acht.
2. Draag een veiligheidsbril en gehoorbescherming.
3. Hou kinderen uit de buurt van het apparaat.
4. Beschermen tegen regen.
5. Gebruik binnenshuis, beschermd tegen water en vocht.
6. Recyclebaar.
7. Selectief verzamelen.
8. Gooi de cellen niet in het vuur.
9. Een risico vormen voor het aquatisch milieu.
10. Niet warmer laten worden dan 50°C.

BESCHRIJVING VAN DE GRAFISCHE ELEMENTEN

De volgende nummering verwijst naar de onderdelen van het apparaat getoond op de grafische pagina's van deze handleiding.

Aanwijzing	Beschrijving
1	Boorhouderbekken
2	Snel verwisselbare houderring
3	Koppelregelring
4	Modusknop
5	Versnellingspook
6	Omkeerschakelaar
7	Aan/uit-schakelaar
8	Hoofdhandgreep
9	Verlichting van het werkgebied
10	Batterijaansluiting
11	Ophangclip

* Er kunnen verschillen zijn tussen de afbeelding en het daadwerkelijke product.

DOEL

De boor/schroefmachine is een elektrisch gereedschap op batterijen. Hij wordt aangedreven door een borstelloze gelijkstroommotor in combinatie met een planetaire tandwielkast. De boormachine is ontworpen voor het vast- en losdraaien van schroeven en bouten in hout, metaal, kunststof en keramiek, en voor het boren van gaten in de bovengenoemde materialen. Een extra functie van de boor/schroefmachine is de mogelijkheid om te boren met slag in keramische materialen. Snoerloze, snoerloze elektrische gereedschappen

zijn vooral handig voor interieurwerkzaamheden, kameraanpassingen, enz.

Gebruik het elektrische gereedschap niet v e r k e e r d .

WERKING VAN HET APPARAAT

VOORBEREIDING OP HET WERK

DE BATTERIJ VERWIJDEREN / PLAATSEN

- - Zet de draairichtingschakelaar **Afb. A6** in de middelste stand.
- - Druk op de bevestigingsknop van de batterij en schuif de batterij uit de aansluiting **Fig. A10**.
- - Plaats de opgeladen batterij (**niet meegeleverd**) in de handgriephouder totdat de batterijbevestigingsknop hoorbaar vastklikt.

DE BATTERIJ OPLADEN

Niet inbegrepen

Het apparaat wordt geleverd met een gedeeltelijk opgeladen batterij. De batterij moet worden opgeladen bij een omgevingstemperatuur van 4°C - 40°C. Een nieuwe batterij of een batterij die lange tijd niet is gebruikt, bereikt het volledige vermogen na ongeveer 3 - 5 laad- en onlaadcycli.

- - Verwijder de batterij uit het apparaat0.
- - Steek de lader in een stopcontact (230 V AC).
- - Plaats de batterij in de oplader. Controleer of de accu goed op zijn plaats zit (helemaal ingeduwd).

Als de lader wordt aangesloten op een stopcontact (230 V AC), gaat de groene LED op de lader branden om aan te geven dat de spanning is aangesloten. Als de accu in de acculader wordt geplaatst, gaat de rode led op de acculader branden om aan te geven dat de accu wordt opgeladen. Tegelijkertijd gaan de groene oplaadstatus-LED's op de batterij in een andere opstelling (zie onderstaande beschrijving) pulserend branden.

- - Pulserende verlichting van alle LED's - geeft aan dat de batterij leeg is en moet worden opgeladen.
- - Pulserende verlichting van 2 LED's - duidt op gedeeltelijke ontlading.

- - Pulserende 1 LED - geeft aan dat de batterij goed opgeladen is.

Als de batterij is opgeladen, brandt de LED op de oplader groen en branden alle LED's van de batterijstatus continu. Na een bepaalde tijd (ongeveer 15s) gaan de LED's voor de acculaadstatus uit.

ATTENTIE: De batterij mag niet langer dan 8 uur worden opgeladen. Als dit langer duurt, kunnen de batterijcellen beschadigd raken. De acculader schakelt niet automatisch uit als de accu volledig is opgeladen. De groene LED op de acculader blijft branden. De LED op de acculaadstatus gaat na enige tijd uit. Koppel de voeding los voordat je de batterij uit de oplader haalt. Vermijd opeenvolgende korte ladingen. Laad de batterij niet op nadat u deze korte tijd hebt gebruikt. Als de tijd tussen twee oplaadbeurten aanzienlijk korter wordt, is de batterij versleten en moet deze worden vervangen.

Accu's worden warm tijdens het opladen. Voer geen werkzaamheden uit direct na het opladen - wacht tot de accu op kamertemperatuur is. Dit voorkomt schade aan de batterij.

AANDUIDING LAADSTATUS BATTERIJ

De batterij is uitgerust met een laadstatusindicatie (3 LED's). Om de oplaadstatus van de batterij te controleren, drukt u op de knop voor de oplaadstatusindicator. Als alle LED's branden, is het oplaadniveau van de batterij hoog. Het branden van 2 LED's duidt op gedeeltelijke ontlading. Als er slechts 1 diode brandt, betekent dit dat de batterij leeg is en moet worden opgeladen.

SPILREM

De boor/schroefmachine is uitgerust met een elektronische rem die de spindel stopt zodra de druk op de schakelknop **Afb. A7** wordt losgelaten. De rem zorgt voor precisie bij het schroeven en boren doordat de spindel niet vrij kan draaien als deze is uitgeschakeld.

AAN/UIT

Inschakelen - druk op de schakelknop **Afb. A7**.

Uitschakelen - druk op de schakelknop loslaten (**afb. A7**.)

Elke keer dat de aan/uit-knop **Afb. A7** wordt ingedrukt, gaat de LED **Afb. A9** branden om het werkgebied te verlichten.

SNELHEIDSREGELING

De schroef- of boorsnelheid kan tijdens het gebruik worden aangepast door de druk op de schakelknop **fig. A7** te verhogen of te verlagen. Het aanpassen van de snelheid maakt een langzame start mogelijk, wat bij het boren van gaten in pleisterwerk of tegels voorkomt dat de boor

wegglijdt, terwijl het bij het schroeven en losdraaien helpt om de controle over het werk te behouden.

OVERBELASTINGSKOPPELING

Door de koppelinsteuring **Fig. A3** in de geselecteerde positie te zetten, wordt de koppeling permanent ingesteld op het aangegeven koppel. Wanneer het ingestelde koppel is bereikt, wordt de overbelastingskoppeling automatisch uitgeschakeld. Dit voorkomt dat de schroevendraaier te diep wordt aangedreven of dat de boor beschadigd raakt.

KOPPELREGELING

- - Verschillende aanhaalmomenten worden gebruikt voor verschillende schroeven en verschillende materialen.
 - - Het koppel is groter naarmate het getal dat overeenkomt met een bepaalde stand van de knop groter is **Fig. A3**.
 - - Stel de koppelinsteuring **Fig. A3** in op het aangegeven koppel.
 - - Begin altijd met een kleiner koppel.
 - - Verhoog het koppel geleidelijk tot een bevredigend resultaat is bereikt.
 - - Kies voor boren de instelling met het boorsymbool. Met deze instelling wordt de hoogste koppelwaarde bereikt.
 - - Oefening baart kunst om de juiste koppelinsteuring te kiezen.
- LET OP!** Door de koppelregeling in de boorstand te zetten, wordt de overbelastingskoppeling uitgeschakeld.

INSTALLATIE VAN HET UITRUSTINGSSTUK

- - Zet de draairichtingschakelaar **Afb. A6** in de middelste stand.
- - Door de ring van de snelspanboorhouder **fig. A2** tegen de wijzers van de klok in te draaien (zie markering op de ring), wordt de gewenste bekopening bereikt, zodat de boor of schroevendraaier in de bekken van de snelspanboorhouder **fig. A1**.
- - Om het werktuig vast te zetten, draait u de snelspanning, **Afb. A2**, rechtsom en draait u hem stetig vast.

De demontage van het uitrustingsstuk gebeurt in omgekeerde volgorde van de montage.

Let bij het bevestigen van de boor of schroefbit in de snelspanboorhouder op de juiste positie van het gereedschap. Als u korte schroevendraaierbits of bits gebruikt, gebruik dan een extra magnetische houder als verlengstuk.

DRAAIRICHTING RECHTSOM - LINKSOM

De draairichting van de boorhouder wordt geselecteerd met de draaischakelaar **Afb. A6**.

Rechtsom draaien - zet de schakelaar **Afb. A6** in de uiterst linkse stand. Linksom draaien - zet de schakelaar **Afb. A6** in de uiterst rechtse stand.

* In sommige gevallen kan de positie van de schakelaar ten opzichte van de rotatie anders zijn dan beschreven. Raadpleeg de grafische symbolen op de schakelaar of de behuizing van de machine. De veiligheidspositie is de middelste positie van de draairichtingschakelaar **fig. A6** om te voorkomen dat het elektrische gereedschap per ongeluk wordt gestart.

- - In deze positie kan de boor/machine niet worden gestart.
- - Deze positie wordt gebruikt om boren of bits te vervangen.
- - Controleer voordat u begint of de draairichtingschakelaar **Afb. A6** in de juiste stand staat.

ATTENTIE! Verander de draairichting niet terwijl de spindel van de boor/schroefmachine draait.

VERSNELLINGSWISSEL

Versnellingskeuzeschakelaar **Afb. A5** voor het verhogen van het snelheidsbereik.

Versnelling I: lager toerental, hoog koppel.

Versnelling II: hoger toerental, lager koppel.

Zet de versnellingskeuzeschakelaar in de juiste stand, afhankelijk van het uit te voeren werk. Als de schakelaar niet kan worden verplaatst, draait u de spindel iets.

Verander de versnellingskeuzeschakelaar nooit terwijl de boor/schroefmachine draait. Dit kan het elektrische gereedschap beschadigen. Langdurig boren met een laag toerental riskeert oververhitting van de motor. Neem regelmatig pauzes of laat het apparaat ongeveer 3 minuten onbelast op maximale snelheid draaien.

SELECTIE BEDIENINGSMODUS

De boor/schroefmachine heeft 3 werkstanden:

- Boren met slag (keramiek, bakstenen, beton) **Fig. B1**
- Schroeven (met koppelregeling) **fig. B2**
- Boren (hout, metaal, kunststof) **afb. B3**

De draaiknop voor de bedrijfsmodus wordt gebruikt om de juiste modus in te stellen **Fig. A4**. De bedrijfsmodus wordt ingesteld op basis van het uit te voeren werk en het materiaal waarin we boren of schroeven.

LEET OP! Gebruik de slagfrees niet bij het boren in hout, metaal of kunststof. Bij het boren in metaal met slag zal de machine beschadigd raken. Alleen boren met percussie in keramische materialen zal de boorefficiëntie verhogen en de boortijd verkorten.

De keuze wordt gemaakt door het juiste bedrijfsmodus-symbool met de ring **Fig. B5** op de markering **Fig. B6 te zetten**.

HANDLEIDING

De boormachine/schroevendraaier heeft een praktisch handvat **van figuur A11 dat wordt** gebruikt om hem bijvoorbeeld aan de riem van een monteur te hangen bij het werken op hoogte.

ONDERHOUD EN OPSLAG

- Het wordt aanbevolen om het apparaat onmiddellijk na elk gebruik schoon te maken.
- Gebruik geen water of andere vloeistoffen om schoon te maken.
- Het apparaat moet worden schoongemaakt met een droge doek of worden doorgeblazen met perslucht onder lage druk.
- Gebruik geen reinigingsmiddelen of oplosmiddelen, want deze kunnen de plastic onderdelen beschadigen.
- Maak de ventilatiesleuven in de motorbehuizing regelmatig schoon om oververhitting van het apparaat te voorkomen.
- Bewaar het apparaat altijd op een droge plaats buiten het bereik van kinderen.
- Bewaar het apparaat met verwijderde batterij.

Probleem	Vermeedelijke oorzaak	Oplossing
Apparaat werkt niet	De batterij is niet correct geïnstalleerd. De batterij is niet opgeladen.	Controleer de installatie van de batterij. Controleer of de batterij is opgeladen.
De batterij wordt niet opgeladen.	De oplaadbare kabel is niet goed aangesloten op de batterij. De oplader is niet aangesloten. Omgevingstemperatuur te hoog of te laag.	Sluit de laadbak aan op de batterij en controleer of de rode LED brandt . Steek de oplader in een werkend stopcontact. Verplaats de oplader en accu naar een omgeving met temperaturen boven 5°C (40°F) of onder 40°C (105°F).
Het apparaat schakelt plotseling uit.	De batterij heeft de maximale temperatuur bereikt. De batterij is ontladen.	Wacht tot de batterij is afgekoeld. Plaats op de oplader en laad opladen.

PARAMETER	WAARDE	
Accuspanning	18 V DC	
Bereik stationair toerental	versnelling I	0-320 min ⁻¹
	versnelling II	0-1700 min ⁻¹
Toepassingsgebied van snelspanboorhouder	13 mm	
Aanpassingsbereik koppel	20+ schroeven, boren en hamerboren	
Max. koppel	95 Nm	
Max. slagfrequentie	0-4800/0-25500 BPM	
Max. boordiameter in hout	22	
Max. diameter metaalboring	10	
Max. diameter betonboring	10	
Max. grootte van hout Schroeven	8x80	
IP-beschermingsgraad	IPX0	
Beschermingsklasse	III	
Massa	1.174 kg	
Jaar van productie	2023	
04-619 geeft zowel het type als de aanduiding van de machine aan		
GELUIDS- EN TRILLINGSGEGEVENS		
Geluidsdruk niveau boren	L _{PA} = 72,19 dB (A) K=5dB (A)	
Geluidsdruk niveau Impact boren	L _{PA} = 87,07 dB (A) K=5dB (A)	
Geluidsvermogensniveau boren	L _{WA} = 80,19 dB (A) K=5dB (A)	
Geluidsvermogen Impact boren	L _{WA} = 95,07 dB (A) K=5dB (A)	
Acceleratie waarde boortrilling	a _h = 3,883 m/s ² K=1,5 m/s ²	
Waarde trillingsversnelling Klopboren	a _h = 8,212 m/s ² K=1,5 m/s ²	

Informatie over geluid en trillingen

Geluidsemissies zoals geluidsdruk niveau L_{PA} en geluidsvermogensniveau L_{WA} en meetonzekerheid K worden hieronder gegeven in de instructies volgens EN 60745.

De trillingswaarden ah en de meetonzekerheid K zijn bepaald in overeenstemming met EN 60745-2-1 en worden hieronder gegeven.

Het trillingsniveau dat hieronder in deze instructies wordt gegeven, is gemeten in overeenstemming met de meetprocedure van EN 60745 en kan worden gebruikt om elektrisch gereedschap te vergelijken. Het kan ook worden gebruikt voor een voorlopige beoordeling van de blootstelling aan trillingen.

Het aangegeven trillingsniveau is representatief voor het basisgebruik van het elektrische gereedschap. Als het elektrische apparaat wordt gebruikt voor andere toepassingen of in combinatie met andere gereedschappen, en als het niet voldoende wordt onderhouden, kan het trillingsniveau veranderen. De hierboven genoemde redenen kunnen leiden tot een verhoogde blootstelling aan trillingen gedurende de gehele werkperiode. Om de blootstelling aan trillingen nauwkeurig te kunnen schatten, moet rekening worden gehouden met perioden waarin het elektrische gereedschap is uitgeschakeld of waarin het is ingeschakeld maar niet voor het werk wordt gebruikt. Op deze manier kan de totale blootstelling aan trillingen aanzienlijk lager uitvallen. Er moeten extra voorzorgsmaatregelen worden genomen om de gebruiker te beschermen tegen de effecten van trillingen, zoals: onderhoud van het elektrische apparaat en de gereedschappen, zorgen voor voldoende handtemperatuur, goede werkorganisatie.

MILIEUBESCHERMING



Elektrisch aangedreven producten mogen niet met het huishoudelijk afval worden weggegooid, maar moeten naar een geschikte afvalverwerkingsfaciliteit worden gebracht. Neem contact op met uw leverancier of de plaatselijke autoriteiten voor informatie over afvalverwerking. Afgedankte elektrische en elektronische apparatuur bevat milieue-inerte stoffen. Apparaat die niet wordt gerecycled, vormt een potentieel risico voor het milieu en de volksgezondheid.

*Grupa Topex Spółka z ograniczoną odpowiedzialnością, Spółka komandytowa met zetel in Warschau, ul. Pograniczna 2/4 (hierna: "Grupa Topex") deelt mee dat alle auteursrechten op de inhoud van deze handleiding (hierna: "Handleiding"), met inbegrip van onder andere, de tekst, foto's, diagrammen, tekeningen en de samenstelling ervan behoren uitsluitend toe aan Grupa Topex en vallen onder de wettelijke bescherming van de wet van 4 februari 1994 betreffende het auteursrecht en de naburige rechten (Staatsblad 2006 nr. 90 Poz. 631, zoals gewijzigd). Het kopiëren, verwerken, publiceren, wijzigen voor commerciële doeleinden van het volledige Handboek en de afzonderlijke elementen ervan, zonder de schriftelijke toestemming van Grupa Topex, is ten strengste verboden en kan leiden tot civiele en strafrechtelijke aansprakelijkheid.

EG-verklaring van overeenstemming

Fabrikant: Grupa Topex Sp. z o.o. Sp.k., ul. Pograniczna 2/4 02-285 Warschau

Product: Accuboormachine

Model: 04-619

Handelsnaam: NEO TOOLS

Serienummer: 00001 + 99999

Deze conformiteitsverklaring wordt afgegeven onder volledige verantwoordelijkheid van de fabrikant.

Het hierboven beschreven product voldoet aan de volgende documenten:

Machinerichtlijn 2006/42/EG

Richtlijn elektromagnetische compatibiliteit 2014/30/EU

RoHS-richtlijn 2011/65/EU zoals gewijzigd door Richtlijn 2015/863/EU

En voldoet aan de eisen van de normen:

EN 62841-1:2015+A11; EN 62841-2-1:2018+A11+A1+A12;;

EN IEC 55014-1:2021; EN IEC 55014-2:2021;

EN IEC 63000:2018

Deze verklaring heeft alleen betrekking op de machine zoals die in de handel wordt gebracht en niet op componenten toegevoegd door de eindgebruiker of later door hem/haar uitgevoerd.

Naam en adres van de in de EU woonachtige persoon die gemachtigd is om het technisch dossier voor te bereiden:

Ondertekend namens:

Grupa Topex Sp. z o.o. Sp.k.

2/4 Pograniczna-straat

02-285 Warschau

Pawel Kowalski

Pawel Kowalski

Kwaliteitsmedewerker TOPEX GROEP

Warschau, 2023-12-19

PT
MANUAL DE TRADUÇÃO (UTILIZADOR)
Berbequim/aparafusadora: 04-619

NOTA: ANTES DE UTILIZAR O EQUIPAMENTO, LEIA ATENTAMENTE ESTE MANUAL E GUARDE-O PARA REFERÊNCIA FUTURA. AS PESSOAS QUE NÃO TENHAM LIDO AS INSTRUÇÕES NÃO DEVEM EFECTUAR A MONTAGEM, O AJUSTE OU A OPERAÇÃO DO EQUIPAMENTO.

DISPOSIÇÕES ESPECÍFICAS DE SEGURANÇA

NOTA!

Ler atentamente o manual de instruções, respeitar as advertências e as condições de segurança nele contidas. O aparelho foi concebido para um funcionamento seguro. No entanto: a instalação, a manutenção e o funcionamento do aparelho podem ser perigosos. O cumprimento dos procedimentos seguintes reduzirá o risco de incêndio, choque elétrico, ferimentos e reduzirá o tempo de instalação do aparelho

LEIA ATENTAMENTE O MANUAL DE INSTRUÇÕES PARA SE FAMILIARIZAR COM O APARELHO GUARDE ESTE MANUAL PARA FUTURAS CONSULTAS.

REGRAS DE SEGURANÇA

DISPOSIÇÕES ESPECIAIS PARA O FUNCIONAMENTO SEGURO DO BERBEQUIM/APARAFUSADORA

- Utilize proteção auricular e óculos de segurança quando trabalhar com o berbequim/aparafusadora. A exposição ao ruído pode causar perda de audição. As limalhas de metal e outras partículas volantes podem causar lesões oculares permanentes.
- Segure a ferramenta pelas superfícies isoladas do punho quando realizar trabalhos em que a ferramenta de trabalho possa encontrar fios eléctricos escondidos. Contacto
- com o cabo de alimentação pode provocar a transmissão da tensão às partes metálicas do aparelho, o que pode provocar um choque eléctrico.

REGRAS ADICIONAIS PARA UMA UTILIZAÇÃO SEGURA DO BERBEQUIM/APARAFUSADORA

- Utilizar apenas as pilhas e os carregadores recomendados. As pilhas e os carregadores não devem ser utilizados para outros fins.
- Não altere a direcção de rotação do eixo da ferramenta enquanto esta estiver a funcionar. Se não o fizer, pode danificar o berbequim/aparafusadora.
- Utilize um pano macio e seco para limpar o berbequim/aparafusadora. Nunca utilize detergentes ou álcool.
- Não reparar um aparelho defeituoso. As reparações só podem ser efectuadas pelo fabricante ou por um centro de assistência autorizado.

MANUSEAMENTO E FUNCIONAMENTO CORRECTOS DA BATERIA

- O processo de carregamento da bateria deve estar sob o controlo do utilizador.
- Evite carregar a bateria a temperaturas inferiores a 0°C.
- Carregue as baterias apenas com o carregador recomendado pelo fabricante. A utilização de um carregador concebido para carregar um tipo diferente de bateria representa um risco de incêndio.
- Quando a bateria não estiver a ser utilizada, mantenha-a afastada de objectos metálicos, tais como cliques de papel, moedas, chaves, pregos, parafusos ou outros pequenos objectos metálicos que possam provocar um curto-circuito nos terminais da bateria. Um curto-circuito nos terminais da bateria pode provocar queimaduras ou incêndio.
- Em caso de danos e/ou má utilização da bateria, podem ser libertados gases. Ventilar o local, consultar um médico em caso de mal-estar. Os gases podem afetar as vias respiratórias.
- A fuga de líquido da bateria pode ocorrer em condições extremas. A fuga de líquido da bateria pode provocar irritações ou queimaduras. Se for detectada uma fuga, proceda da seguinte forma:
 - Limpar cuidadosamente o líquido com um pedaço de pano. Evitar o contacto do líquido com a pele ou os olhos.
 - se o líquido entrar em contacto com a pele, a zona relevante do corpo
 - devem ser lavadas imediatamente com água limpa em abundância ou o líquido deve ser neutralizado com um ácido suave, como sumo de limão ou vinagre.
 - se o líquido entrar em contacto com os olhos, lavar imediatamente com água limpa em abundância durante pelo menos 10 minutos e consultar um médico.

- Não utilize uma bateria que esteja danificada ou modificada. As pilhas danificadas ou modificadas podem
- atuar de forma imprevisível, provocando incêndio, explosão ou perigo de ferimentos.
- A bateria não deve ser exposta à humidade ou à água.
- Mantenha sempre a bateria afastada de uma fonte de calor. Não a deixe num ambiente com temperaturas elevadas durante longos períodos de tempo (à luz direta do sol, perto de radiadores ou em qualquer lugar onde a temperatura exceda os 50°C).
- Não exponha a bateria ao fogo ou a temperaturas excessivas. A exposição ao fogo ou a temperaturas superiores a 130°C pode provocar uma explosão.
- **NOTA:** Uma temperatura de 130°C pode ser especificada como 265°F.
- Todas as instruções de carregamento devem ser respeitadas e a bateria não deve ser carregada a uma temperatura fora do intervalo especificado na tabela de classificação do manual de instruções. O carregamento incorreto ou a temperaturas fora do intervalo especificado pode danificar a bateria e aumentar o risco de incêndio.

REPARAÇÃO DE BATERIAS:

- As baterias danificadas não podem ser reparadas. As reparações da bateria só são permitidas pelo fabricante ou por um centro de assistência autorizado.
- A pilha usada deve ser levada para um centro de eliminação deste tipo de resíduos perigosos.

INSTRUÇÕES DE SEGURANÇA PARA O CARREGADOR

- O carregador não deve ser exposto à humidade ou à água. A entrada de água no carregador aumenta o risco de choque eléctrico. O carregador só pode ser utilizado em espaços interiores secos.
- Antes de efetuar qualquer manutenção ou limpeza, o carregador deve ser desligado da rede eléctrica.
- Não utilizar o carregador colocado sobre uma superfície inflamável (por exemplo, papel, têxteis) ou na proximidade de substâncias inflamáveis. Devido ao aumento da temperatura do carregador durante o processo de carregamento, existe o perigo de incêndio.
- Verificar o estado do carregador, do cabo e da ficha antes de cada utilização. Se forem detectados danos, não utilize o carregador. Não tente desmontar o carregador. Remeta todas as reparações para uma oficina autorizada.
- a uma oficina de assistência técnica. A instalação incorrecta do carregador representa um risco de choque eléctrico ou incêndio.
- As crianças e as pessoas com deficiências físicas, emocionais ou mentais, bem como outras pessoas cuja experiência ou conhecimentos sejam insuficientes para utilizar o carregador com todas as precauções de segurança, não devem utilizar o carregador sem a supervisão de uma pessoa responsável. Caso contrário, existe o perigo de o aparelho ser mal manuseado e provocar ferimentos.
- Quando o carregador não estiver a ser utilizado, deve ser desligado da rede eléctrica.
- Todas as instruções de carregamento devem ser respeitadas e a bateria não deve ser carregada a uma temperatura fora do intervalo especificado na tabela de classificação do manual de instruções. O carregamento incorreto ou a temperaturas fora do intervalo especificado pode danificar a bateria e aumentar o risco de incêndio.

REPARAÇÃO DE CARREGADORES

- Um carregador defeituoso não pode ser reparado. As reparações do carregador só são permitidas pelo fabricante ou por um centro de assistência autorizado.
- O carregador usado deve ser levado para um centro de eliminação deste tipo de resíduos.

ATENÇÃO: O aparelho foi concebido para funcionar em interiores.

Apesar da utilização de uma concepção intrinsecamente segura, da utilização de medidas de segurança e de medidas de proteção adicionais, existe sempre um risco residual de lesões durante o trabalho.

CAUIDADO As baterias de íões de lítio podem ter fugas, incendiar-se ou explodir se forem aquecidas a temperaturas elevadas ou se entrarem em curto-circuito. Não as guarde no automóvel durante os dias quentes e soalheiros. Não abra a bateria. As baterias de íões de lítio contêm dispositivos electrónicos de segurança que, se danificados, podem provocar um incêndio ou a explosão da bateria.

PICTOGRAMAS E AVISOS

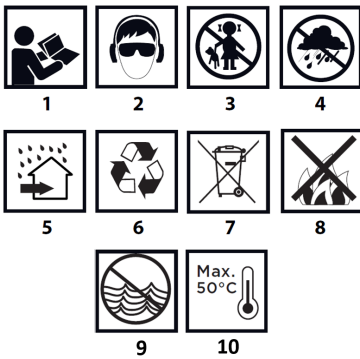

1. ler o manual de instruções, respeitar os avisos e as condições de segurança nele contidos.

2) Usar óculos de proteção e proteção auricular.

3. manter as crianças afastadas do aparelho.

4. proteger da chuva.

5. utilizar em espaços interiores, protegidos da água e da humidade.

6. reciclável.

7. recolha selectiva.

8. não atirar as pilhas para o fogo.

9. que representam um risco para o ambiente aquático.

10. Não deixar que o calor ultrapasse os 50°C.

DESCRIÇÃO DOS ELEMENTOS GRÁFICOS

A numeração seguinte refere-se aos componentes do dispositivo apresentados nas páginas gráficas do presente manual.

Designação	Descrição
1	Mordentes do mandril de perfuração
2	Anel de suporte de troca rápida
3	Anel de controlo do binário
4	Seletor de modo
5	Alavanca de velocidades
6	Interruptor de marcha-atrás
7	Interruptor de ligar/desligar
8	Pega principal
9	Iluminação da zona de trabalho
10	Tomada da bateria
11	Grampo de suspensão

* Podem existir diferenças entre o gráfico e o produto real

OBJECTIVO

O berbequim/aparafusadora é uma ferramenta eléctrica alimentada por bateria. É accionada por um motor de corrente contínua sem escovas. Juntamente com uma caixa de velocidades planetária. O berbequim foi concebido para aparafusar e desaparafusar parafusos e cavilhas em madeira, metal, plástico e cerâmica, bem como para efetuar furos nos materiais acima referidos. Uma função adicional do berbequim/aparafusadora é a possibilidade de perfurar com impacto em materiais cerâmicos. As ferramentas eléctricas sem fios são particularmente úteis para trabalhos em interiores, adaptações de divisões, etc.

Não utilizar incorretamente a ferramenta eléctrica.

FUNCIONAMENTO DO DISPOSITIVO

PREPARAÇÃO PARA O TRABALHO

RETIRAR/INSERIR A PILHA

- Colocar o interruptor de direcção de rotação **Fig. A6** na posição central.
- Premir o botão de fixação da pilha e fazer deslizar a pilha para fora do encaixe **Fig. A10**.
- Insira a bateria carregada (**não incluída**) no suporte do punho até que o botão de fixação da bateria encaixe de forma audível.

CARREGAR A BATERIA

Não incluído

O aparelho é fornecido com uma bateria parcialmente carregada. A bateria deve ser carregada em condições em que a temperatura ambiente seja de 4°C - 40°C. Uma bateria nova ou uma bateria que não tenha sido utilizada durante um longo período de tempo atingirá a capacidade de potência total após cerca de 3 a 5 ciclos de carga e descarga.

- Retirar a pilha do aparelho.

- - Ligar o carregador a uma tomada de corrente (230 V AC).
- - Introduzir a bateria no carregador. Verifique se a bateria está corretamente encaixada (empurrada até ao fim). Quando o carregador é ligado a uma tomada de corrente (230 V AC), o LED verde do carregador acende-se para indicar que a tensão está ligada. Quando a bateria é colocada no carregador, o LED vermelho do carregador acende-se para indicar que a bateria está a ser carregada. Ao mesmo tempo, os LEDs verdes de estado de carga da bateria, numa disposição diferente (ver descrição abaixo), acendem-se de forma pulsante.

- - Iluminação por impulsos de todos os LEDs - indica o esgotamento da bateria e a necessidade de recarregar.
- - Iluminação pulsante de 2 LEDs - indica descarga parcial.
- - 1 LED pulsante - indica uma carga elevada da bateria.

Quando a bateria está carregada, o LED do carregador acende-se a verde e todos os LEDs de estado de carga da bateria acendem-se continuamente. Após um certo tempo (aprox. 15s), os LEDs de estado de carga da bateria apagam-se.

ATENÇÃO: A bateria não deve ser carregada durante mais de 8 horas. Se este tempo for ultrapassado, as células da bateria podem ficar danificadas. O carregador não se desliga automaticamente quando a bateria está totalmente carregada. O LED verde do carregador permanecerá aceso. O LED de estado de carga da bateria apaga-se após um determinado período de tempo. Desligue a fonte de alimentação antes de retirar a bateria da tomada do carregador. Evite carregamentos curtos consecutivos. Não recarregue a bateria depois de a ter utilizado durante um curto período de tempo. Uma queda significativa no tempo entre as recargas necessárias indica que a bateria está gasta e deve ser substituída.

As baterias aquecem durante o processo de carregamento. Não trabalhe imediatamente após o carregamento - espere até que a bateria atinja a temperatura ambiente. Deste modo, evitam-se danos na bateria.

INDICAÇÃO DO ESTADO DE CARGA DA BATERIA

A bateria está equipada com uma indicação do estado de carga (3 LEDs). Para verificar o estado de carga da bateria, prima o botão indicador do estado de carga da bateria. Quando todos os LEDs estão acesos, o nível de carga da bateria é elevado. A iluminação de 2 LEDs indica uma descarga parcial. O facto de apenas 1 diodo estar aceso indica que a bateria está esgotada e precisa de ser recarregada.

TRAVÃO DE EIXO

O berbequim/aparafusadora está equipado com um travão eletrónico que pára o fuso assim que se liberta a pressão no botão de comutação **Fig. A7**. O travão assegura a precisão do aparafusamento e da perfuração, não permitindo que o fuso rode livremente quando está desligado.

LIGADO/DESLIGADO

Ligar - premir o botão de comutação **Fig. A7**.

Desligar - libertar a pressão no botão do interruptor (**fig. A7**).

Cada vez que o botão de ligar/desligar **Fig. A7** é premido, o LED **Fig. A9** acende-se, iluminando a área de trabalho.

CONTROLO DE VELOCIDADE

A velocidade de aparafusamento ou de perfuração pode ser ajustada durante o funcionamento, aumentando ou diminuindo a pressão no botão de comutação **Fig. A7**. A regulação da velocidade permite um arranque lento, o que, ao fazer furos em gesso ou azulejos, evita que a broca escorregue, enquanto que ao aparafusar e desaparafusar ajuda a manter o controlo do trabalho.

EMBRAIAGEM DE SOBRECARGA

Se o anel de ajuste do binário **Fig. A3** for colocado na posição selecionada, a embraiagem é colocada permanentemente na quantidade de binário especificada. Quando o binário ajustado é atingido, a embraiagem de sobrecarga é automaticamente desengatada. Desta forma, evita-se que a chave de fendas seja conduzida demasiado fundo ou que o berbequim se danifique.

CONTROLO DE BINÁRIO

- São utilizados binários de aperto diferentes para parafusos diferentes e materiais diferentes.
- O binário é tanto maior quanto maior for o número correspondente a uma dada posição do manípulo **Fig. A3**.
- Colocar o anel de ajuste do binário **Fig. A3** no valor de binário especificado.
- Comece sempre com um binário mais pequeno.
- Aumentar gradualmente o binário até obter um resultado satisfatório.

- Para perfurar, selecione a definição marcada com o símbolo de broca. O valor de binário mais elevado é obtido com esta definição.
- A capacidade de escolher a definição correcta do binário é adquirida com a prática.

ATENÇÃO ! Colocar o anel de controlo do binário na posição de perfuração desactiva a embraiagem de sobrecarga.

INSTALAÇÃO DA FERRAMENTA DE TRABALHO

- Colocar o interruptor de direcção de rotação **Fig. A6** na posição central.
- Ao rodar o anel do mandril de aperto rápido **fig. A2** no sentido contrário aos dos ponteiros do relógio (ver marcação no anel), obtém-se a abertura desejada do mordente, permitindo que a broca ou a ponta da chave de fendas seja inserida nos mordentes do mandril **fig. A1**.
- Para fixar a ferramenta, rodar o anel de aperto rápido, **Fig. A2**, no sentido dos ponteiros do relógio e apertar firmemente.

A desmontagem da ferramenta de trabalho é efectuada na ordem inversa da sua montagem.

Ao fixar a broca ou a ponta de chave de fendas na bucha de aperto rápido, certifique-se de que a ferramenta está correctamente posicionada. Quando utilizar pontas de aparafusar curtas ou brocas, utilize um suporte magnético adicional como extensão.

DIRECÇÃO DE ROTAÇÃO NO SENTIDO DOS PONTEIROS DO RELÓGIO - NO SENTIDO CONTRÁRIO AO DOS PONTEIROS DO RELÓGIO

O sentido de rotação da bucha de perfuração é seleccionado com o interruptor de rotação **Fig. A6**.

Rotação no sentido dos ponteiros do relógio - colocar o interruptor **Fig. A6** na posição extrema esquerda.

Rotação para a esquerda - colocar o interruptor **Fig. A6** na posição extrema direita.

* Note-se que, em alguns casos, a posição do interruptor em relação à rotação pode ser diferente da descrita. Consultar as marcas gráficas no interruptor ou na caixa da máquina. A posição de segurança é a posição intermédia do interruptor de direcção de rotação **fig. A6** para evitar o arranque accidental da ferramenta eléctrica.

- O berbequim/aparafusadora não pode ser ligado nesta posição.
- Esta posição é utilizada para substituir as brocas ou os bits.
- Antes de começar, verifique se o interruptor do sentido de rotação **Fig. A6** está na posição correcta.

ATENÇÃO! Não alterar o sentido de rotação enquanto o fuso do berbequim/aparafusadora estiver a rodar.

MUDANÇA DE MARCHA

Interruptor de mudança de velocidades **Fig. A5** para aumentar a gama de velocidades.

Mudança I: rotações mais baixas, força de binário elevada.

Mudança II: rotações mais elevadas, menor força de binário.

Em função do trabalho a efetuar, colocar o interruptor de mudança na posição correcta. Se não for possível deslocar o interruptor, rodar ligeiramente o fuso.

Nunca mude o seletor de velocidades enquanto o berbequim/aparafusadora estiver a funcionar. Isto pode danificar a ferramenta eléctrica. Perfurar durante longos períodos de tempo a baixa velocidade do veio pode provocar o sobreaquecimento do motor. Faça pausas periódicas ou deixe a unidade funcionar à velocidade máxima sem carga durante aproximadamente 3 minutos.

SELECÇÃO DO MODO DE FUNCIONAMENTO

O berbequim/aparafusadora tem 3 modos de funcionamento:

- Perfuração com impacto (cerâmica, tijolos, betão) **Fig. B1**
- Aparafusamento (com controlo de binário) **fig. B2**
- Perfuração (madeira, metal, plástico) **fig. B3**

O seletor do modo de funcionamento é utilizado para definir o modo adequado **Fig. A4**. O modo de funcionamento é definido em função do trabalho a efetuar e do material em que estamos a perfurar ou a aparafusar.

ATENÇÃO! Não utilizar o pêndulo para perfurar em madeira, metal ou plástico. A perfuração de metal com percussão pode provocar danos na máquina. A perfuração com percussão apenas em materiais cerâmicos aumentará a eficiência da perfuração e encurtará o tempo de perfuração. A seleção é feita através da colocação do símbolo do modo de funcionamento adequado com o anel **Fig. B5** no marcador **Fig. B6**

PEGA

O berbequim/aparafusadora tem um prático punho de **figura A11** que é utilizado para o pendurar, por exemplo, no cinto de um instalador quando trabalha em altura.

MANUTENÇÃO E ARMAZENAMENTO

- Recomenda-se a limpeza do aparelho imediatamente após cada utilização.
- Não utilizar água ou outros líquidos para a limpeza.
- A unidade deve ser limpa com um pano seco ou soprada com ar comprimido a baixa pressão.
- Não utilizar produtos de limpeza ou solventes, uma vez que estes podem danificar as peças de plástico.
- Limpe regularmente as ranhuras de ventilação na caixa do motor para evitar o sobreaquecimento da unidade.
- Guarde sempre o aparelho num local seco e fora do alcance das crianças.
- Guarde o dispositivo com a bateria retirada.

Problema	Causa provável	Solução
O dispositivo não funciona	A bateria não foi instalada corretamente.	Verificar a instalação da bateria.
	A bateria não está carregada.	Verificar se a bateria está carregada.
A bateria não está a carregar.	O cabo de carregamento não está corretamente ligado à bateria.	Ligue o cabo de carregamento à bateria e verifique se o LED vermelho está aceso .
	O carregador não está ligado.	Ligar o carregador a uma tomada eléctrica.
	Temperatura do ar ambiente demasiado alta ou demasiado baixa.	Desloque o carregador e a bateria para um ambiente com temperaturas superiores a 5°C (40°F) ou inferiores a 40°C (105°F).
O aparelho desliga-se subitamente.	A bateria atingiu o seu limite máximo de temperatura.	Aguardar que a bateria arrefeça.
	A bateria está descarregada.	Colocar no carregador e deixar carregar.

PARÂMETRO	VALOR	
Tensão da bateria	18 V CC	
Gama de velocidade de marcha lenta	equipamento I	0-320 min ⁻¹
	equipamento II	0-1700 min ⁻¹
Âmbito de aplicação do mandril de aperto rápido	13 mm	
Gama de ajuste do binário	20+ aparafusamento, perfuração e perfuração com martelo	
Binário máximo	95 Nm	
Frequência máxima de curso	0-4800/0-25500 BPM	
Diâmetro máximo de perfuração em madeira	22	
Diâmetro máximo de perfuração de metal	10	
Diâmetro máximo de perfuração do betão	10	
Tamanho máximo dos parafusos para madeira	8x80	
Grau de protecção IP	IPX0	
Classe de protecção	III	
Massa	1,174 kg	
Ano de produção	2023	
04-619 indica tanto o tipo como a designação da máquina		

DADOS SOBRE RUÍDO E VIBRAÇÕES

Perfuração do nível de pressão sonora	L _{PA} = 72,19 dB (A) K=5dB (A)
Nível de pressão sonora Perfuração de impacto	L _{PA} = 87,07 dB (A) K=5dB (A)
Perfuração do nível de potência sonora	L _{WA} = 80,19 dB (A) K=5dB (A)
Nível de potência sonora Perfuração de impacto	L _{WA} = 95,07 dB (A) K=5dB (A)
Valor da aceleração da vibração de perfuração	a _h = 3,883 m/s ² K=1,5 m/s ²

Valor da aceleração da vibração impacto	da Perforação de	$a_n = 8,212 \text{ m/s}^2 \text{ K}=1,5 \text{ m/s}^2$
---	------------------	---

Pawel Kowalski

Responsável pela qualidade do GRUPO TOPEX

Varsóvia, 2023-12-19

Informações sobre o ruído e as vibrações

As emissões de ruído, tais como o nível de pressão sonora LpA e o nível de potência sonora LwA e a incerteza de medição K, são indicadas abaixo nas instruções, em conformidade com a norma EN 60745.

Os valores de vibração ah e a incerteza de medição K foram determinados em conformidade com a norma EN 60745-2-1 e são apresentados a seguir.

O nível de vibração indicado abaixo nestas instruções foi medido de acordo com o procedimento de medição especificado pela norma EN 60745 e pode ser utilizado para comparar ferramentas eléctricas. Também pode ser utilizado para uma avaliação preliminar da exposição a vibrações.

O nível de vibração indicado é representativo da utilização básica da ferramenta eléctrica. Se a ferramenta eléctrica for utilizada noutras aplicações ou com outras ferramentas de trabalho, e se não for suficientemente mantida, o nível de vibração pode mudar. As razões acima referidas podem resultar num aumento da exposição a vibrações durante todo o período de trabalho.

Para calcular com exactidão a exposição às vibrações, é necessário ter em conta os períodos em que a ferramenta eléctrica está desligada ou em que está ligada mas não é utilizada para trabalhar. Desta forma, a exposição total às vibrações pode ser consideravelmente menor. Devem ser tomadas precauções adicionais para proteger o utilizador dos efeitos das vibrações, tais como: manutenção da ferramenta eléctrica e das ferramentas de trabalho, garantia de uma temperatura adequada das mãos, organização correcta do trabalho.

PROTECÇÃO DO AMBIENTE



Os produtos eléctricos não devem ser eliminados juntamente com o lixo doméstico, mas devem ser levados para instalações adequadas para eliminação. Contacte o revendedor do produto ou as autoridades locais para obter informações sobre a eliminação. Os resíduos de equipamentos eléctricos e electrónicos contêm substâncias inertes para o ambiente. Os equipamentos que não são reciclados representam um risco potencial para o ambiente e para a saúde humana.

"Grupa Topex Spółka z ograniczoną odpowiedzialnością" Spółka komandytowa com sede social em Varsóvia, ul. Pograniczna 2/4 (doravante: "Grupa Topex") informa que todos os direitos de autor sobre o conteúdo deste manual (doravante: "Manual"), incluindo, entre outros, O seu texto, fotografias, diagramas, desenhos, bem como a sua composição, pertencem exclusivamente ao Grupo Topex e estão sujeitos a protecção legal ao abrigo da Lei de 4 de fevereiro de 1994 relativa aos direitos de autor e direitos conexos (Diário Oficial de 2006 n.º 90 Poz. 631, conforme alterado). A cópia, processamento, publicação, modificação para fins comerciais de todo o Manual e dos seus elementos individuais, sem o consentimento expresso por escrito do Grupo Topex, é estritamente proibida e pode resultar em responsabilidade civil e criminal.

Declaração CE de Conformidade

Fabricante: Grupa Topex Sp. z o.o. Sp.k., ul. Pograniczna 2/4 02-285 Varsóvia

Produto: Berbequim/aparafusadora sem fios

Modelo: 04-619

Nome comercial: NEO TOOLS

Número de série: 00001 + 99999

Esta declaração de conformidade é emitida sob a exclusiva responsabilidade do fabricante.

O produto descrito acima está em conformidade com os seguintes documentos:

Diretiva Máquinas 2006/42/CE

Diretiva de Compatibilidade Electromagnética 2014/30/UE

Diretiva RoHS 2011/65/UE, com a redacção que lhe foi dada pela

Diretiva 2015/863/UE

E cumpre os requisitos das normas:

EN 62841-1:2015+A11; EN 62841-2-1:2018+A11+A1+A12;;

EN IEC 55014-1:2021; EN IEC 55014-2:2021;

EN IEC 63000:2018

Esta declaração refere-se apenas à máquina tal como colocada no mercado e não inclui os componentes

adicionadas pelo utilizador final ou por ele realizadas posteriormente.

Nome e endereço da pessoa residente na UE autorizada a preparar o dossier técnico:

Assinado em nome de:

Grupa Topex Sp. z o.o. Sp.k.

Rua Pograniczna, 2/4

02-285 Varsóvia

Pawel Kowalski

FR MANUEL DE TRADUCTION (UTILISATEUR) Perceuse/visseuse : 04-619

NOTE : AVANT D'UTILISER L'APPAREIL, VEUILLEZ LIRE ATTENTIVEMENT CE MANUEL ET LE CONSERVER POUR RÉFÉRENCE ULTÉRIEURE. LES PERSONNES QUI N'ONT PAS LU LES INSTRUCTIONS NE DOIVENT PAS PROCÉDER À L'ASSEMBLAGE, AU RÉGLAGE OU À L'UTILISATION DE L'APPAREIL.

DISPOSITIONS SPÉCIFIQUES EN MATIÈRE DE SÉCURITÉ

REMARQUE !

Lisez attentivement le mode d'emploi et respectez les avertissements et les consignes de sécurité qu'il contient. L'appareil a été conçu pour fonctionner en toute sécurité. Néanmoins, l'installation, l'entretien et l'utilisation de l'appareil peuvent être dangereux. Le respect des procédures suivantes réduira les risques d'incendie, d'électrocution et de blessure, ainsi que le temps d'installation de l'appareil.

LISEZ ATTENTIVEMENT LE MANUEL D'UTILISATION POUR VOUS FAMILIARISER AVEC L'APPAREIL. CONSERVEZ CE MANUEL POUR TOUTE RÉFÉRENCE ULTÉRIEURE.

RÈGLES DE SÉCURITÉ

DISPOSITIONS SPÉCIALES POUR L'UTILISATION EN TOUTE SÉCURITÉ DE LA PERCEUSE/VISSEUSE

- Portez des protections auditives et des lunettes de sécurité lorsque vous travaillez avec la perceuse/visseuse. L'exposition au bruit peut entraîner une perte d'audition. Les limailles métalliques et autres particules volantes peuvent provoquer des lésions oculaires permanentes.
- Tenez l'outil par les surfaces isolées de la poignée lorsque vous effectuez des travaux où l'outil de travail pourrait rencontrer des fils électriques dissimulés. Contact
- avec le câble d'alimentation peut entraîner la transmission de la tension aux parties métalliques de l'appareil, ce qui peut provoquer une électrocution.

RÈGLES SUPPLÉMENTAIRES POUR UNE UTILISATION SÛRE DES PERCEUSES ET DES VISSEUSES

- N'utilisez que les piles et les chargeurs recommandés. Les piles et les chargeurs ne doivent pas être utilisés à d'autres fins.
- Ne changez pas le sens de rotation de la broche de l'outil en cours de fonctionnement. Le non-respect de cette consigne risque d'endommager la perceuse/visseuse.
- Utilisez un chiffon doux et sec pour nettoyer la perceuse/visseuse. N'utilisez jamais de détergent ou d'alcool.
- Ne réparez pas un appareil défectueux. Les réparations ne peuvent être effectuées que par le fabricant ou un centre de service agréé.

MANIPULATION ET UTILISATION CORRECTES DE LA BATTERIE

- Le processus de chargement de la batterie doit être contrôlé par l'utilisateur.
- Évitez de charger la batterie à des températures inférieures à 0°C.
- Ne chargez les batteries qu'avec le chargeur recommandé par le fabricant. L'utilisation d'un chargeur conçu pour charger un autre type de batterie présente un risque d'incendie.
- Lorsque la batterie n'est pas utilisée, éloignez-la des objets métalliques tels que les trombones, les pièces de monnaie, les clés, les clous, les vis ou tout autre petit objet métallique susceptible de court-circuiter les bornes de la batterie. Un court-circuit des bornes de la batterie peut provoquer des brûlures ou un incendie.
- En cas d'endommagement et/ou de mauvaise utilisation de la batterie, des gaz peuvent se dégager. Aérez la pièce, consultez un médecin en cas de malaise. Les gaz peuvent endommager les voies respiratoires.
- Une fuite de liquide de la batterie peut se produire dans des conditions extrêmes. Le liquide qui s'échappe de la batterie peut provoquer des irritations ou des brûlures. Si une fuite est détectée, procédez comme suit :
- Essuyer soigneusement le liquide avec un chiffon. Éviter tout contact du liquide avec la peau ou les yeux.
- si le liquide entre en contact avec la peau, la zone concernée du corps

- doivent être lavés immédiatement et abondamment à l'eau claire, ou le liquide doit être neutralisé avec un acide doux tel que le jus de citron ou le vinaigre.
- si le liquide entre en contact avec les yeux, les rincer immédiatement et abondamment à l'eau claire pendant au moins 10 minutes et consulter un médecin.
- N'utilisez pas une batterie endommagée ou modifiée. Les piles endommagées ou modifiées peuvent
- se comporter de manière imprévisible et provoquer un incendie, une explosion ou un risque de blessure.
- La batterie ne doit pas être exposée à l'humidité ou à l'eau.
- Conservez toujours la batterie à l'écart d'une source de chaleur. Ne la laissez pas dans un environnement à haute température pendant de longues périodes (en plein soleil, près d'un radiateur ou dans un endroit où la température dépasse 50°C).
- Ne pas exposer la batterie au feu ou à des températures excessives. L'exposition au feu ou à des températures supérieures à 130°C peut provoquer une explosion.
- NOTE** : Une température de 130°C peut être spécifiée comme 265°F.
- Toutes les instructions de charge doivent être respectées et la batterie ne doit pas être chargée à une température en dehors de la plage spécifiée dans le tableau des valeurs nominales du mode d'emploi. Une charge incorrecte ou à des températures en dehors de la plage spécifiée peut endommager la batterie et augmenter le risque d'incendie.

RÉPARATION DE LA BATTERIE :

- Les batteries endommagées ne doivent pas être réparées. Les réparations de la batterie ne peuvent être effectuées que par le fabricant ou un centre de service agréé.
- La batterie usagée doit être déposée dans un centre d'élimination de ce type de déchets dangereux.

INSTRUCTIONS DE SÉCURITÉ POUR LE CHARGEUR

- Le chargeur ne doit pas être exposé à l'humidité ou à l'eau. La pénétration d'eau dans le chargeur augmente le risque de choc. Le chargeur ne doit être utilisé qu'à l'intérieur, dans des pièces sèches.
- Avant d'effectuer toute opération d'entretien ou de nettoyage du chargeur doit être déconnecté du réseau électrique.
- Ne pas utiliser le chargeur sur une surface inflammable (par exemple, papier, textiles) ou à proximité de substances inflammables. En raison de l'augmentation de la température du chargeur pendant le processus de charge, il y a un risque d'incendie.
- Vérifiez l'état du chargeur, du câble et de la fiche chaque fois avant de l'utiliser. Si vous constatez des dommages, n'utilisez pas le chargeur. N'essayez pas de démonter le chargeur. Confiez toutes les réparations à un
- à un atelier de réparation. Une mauvaise installation du chargeur présente un risque d'électrocution ou d'incendie.
- Les enfants et les personnes souffrant d'un handicap physique, émotionnel ou mental, ainsi que les autres personnes dont l'expérience ou les connaissances sont insuffisantes pour faire fonctionner le chargeur avec toutes les précautions de sécurité, ne doivent pas utiliser le chargeur sans la surveillance d'une personne responsable. Dans le cas contraire, l'appareil risque d'être mal manipulé et de provoquer des blessures.
- Lorsque le chargeur n'est pas utilisé, il doit être déconnecté du réseau électrique.
- Toutes les instructions de charge doivent être respectées et la batterie ne doit pas être chargée à une température en dehors de la plage spécifiée dans le tableau des valeurs nominales du mode d'emploi. Une charge incorrecte ou à des températures en dehors de la plage spécifiée peut endommager la batterie et augmenter le risque d'incendie.

RÉPARATION DE LA CHARGEUSE

- Un chargeur défectueux ne doit pas être réparé. Les réparations du chargeur ne peuvent être effectuées que par le fabricant ou un centre de service agréé.
- Le chargeur usagé doit être déposé dans un centre d'élimination de ce type de déchets.

ATTENTION : L'appareil est conçu pour fonctionner à l'intérieur.

Malgré l'utilisation d'une conception intrinsèquement sûre, de mesures de sécurité et de mesures de protection supplémentaires, il existe toujours un risque résiduel de blessure pendant le travail.

ATTENTION Les batteries Li-Ion peuvent fuir, s'enflammer ou exploser si elles sont portées à haute température ou court-circuitées. Ne les rangez pas dans la voiture pendant les journées chaudes et ensoleillées. N'ouvrez pas la batterie. Les batteries Li-Ion contiennent des dispositifs de

sécurité électroniques qui, s'ils sont endommagés, peuvent provoquer un incendie ou une explosion.

PICTOGRAMMES ET AVERTISSEMENTS

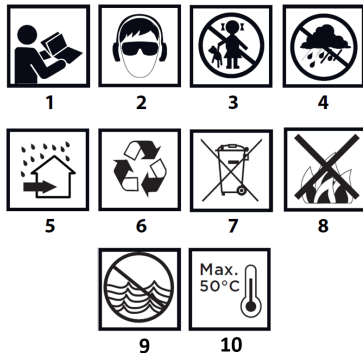

- lire le mode d'emploi, respecter les avertissements et les conditions de sécurité qu'il contient.
- porter des lunettes de sécurité et des protections auditives.
- tenir les enfants éloignés de l'appareil.
- protéger de la pluie.
- utiliser à l'intérieur, à l'abri de l'eau et de l'humidité.
- recyclable.
- collecte sélective.
- ne pas jeter les cellules au feu.
- présenter un risque pour l'environnement aquatique.
- Ne pas laisser la chaleur dépasser 50°C.

DESCRIPTION DES ÉLÉMENTS GRAPHIQUES

La numérotation suivante se réfère aux composants de l'appareil illustrés sur les pages graphiques de ce manuel.

Désignation	Description
1	Mors du mandrin de la perceuse
2	Anneau de fixation à changement rapide
3	Anneau de contrôle du couple
4	Sélecteur de mode
5	Levier de vitesse
6	Commutateur d'inversion
7	Interrupteur marche/arrêt
8	Poignée principale
9	Éclairage de la zone de travail
10	Prise pour batterie
11	Clip de suspension

* Il peut y avoir des différences entre le graphique et le produit réel.

OBJECTIF

La perceuse-visseuse est un outil électrique alimenté par une batterie. Elle est entraînée par un moteur à courant continu sans balais et un réducteur planétaire. La perceuse est conçue pour visser et dévisser des vis et des boulons dans le bois, le métal, le plastique et la céramique, et pour percer des trous dans les matériaux susmentionnés. Une fonction supplémentaire de la perceuse-visseuse est la possibilité de percer avec impact dans les matériaux céramiques. Les outils électriques sans fil sont particulièrement utiles pour les travaux d'intérieur, l'adaptation des locaux, etc.

N'utilisez pas l'outil électrique à mauvais escient.

FONCTIONNEMENT DE L'APPAREIL

PRÉPARATION AU TRAVAIL

RETRAIT / INSERTION DE LA BATTERIE

- Placer le commutateur de sens de rotation **Fig. A6** en position centrale.
- Appuyez sur le bouton de fixation de la batterie et faites glisser la batterie hors de son logement **Fig. A10**.
- Insérez la batterie chargée (**non fournie**) dans le support de la poignée jusqu'à ce que le bouton de fixation de la batterie s'enclenche de manière audible.

CHARGEMENT DE LA BATTERIE

Non inclus

L'appareil est fourni avec une batterie partiellement chargée. La batterie doit être chargée dans des conditions où la température ambiante est comprise entre 4°C et 40°C. Une nouvelle batterie ou une batterie qui n'a pas été utilisée pendant une longue période atteindra sa pleine capacité après environ 3 à 5 cycles de charge et de décharge.

- - Retirer la batterie de l'appareil.
- - Branchez le chargeur sur une prise de courant (230 V AC).
- - Insérez le bloc-batterie dans le chargeur. Vérifiez que le bloc-batterie est bien en place (poussé à fond).

Lorsque le chargeur est branché sur une prise de courant (230 V AC), la LED verte du chargeur s'allume pour indiquer que la tension est connectée. Lorsque la batterie est placée dans le chargeur, le voyant rouge du chargeur s'allume pour indiquer que la batterie est en cours de chargement. Simultanément, les DEL vertes d'état de charge de la batterie, disposées différemment (voir description ci-dessous), s'allument par pulsations.

- - L'allumage par impulsions de toutes les DEL indique que la batterie est épuisée et qu'il faut la recharger.
- - Allumage pulsé de 2 LED - indique une décharge partielle.
- - 1 LED pulsante - indique une charge élevée de la batterie.

Lorsque la batterie est chargée, la LED du chargeur s'allume en vert et toutes les LED d'état de charge de la batterie s'allument en continu. Au bout d'un certain temps (environ 15 secondes), les voyants d'état de charge de la batterie s'éteignent.

ATTENTION ! La batterie ne doit pas être chargée pendant plus de 8 heures. Le dépassement de cette durée peut endommager les cellules de la batterie. Le chargeur ne s'éteint pas automatiquement lorsque la batterie est complètement chargée. Le voyant vert du chargeur reste allumé. Le voyant d'état de charge de la batterie s'éteint au bout d'un certain temps. Débranchez l'alimentation électrique avant de retirer la batterie de la prise du chargeur. Évitez les charges courtes consécutives. Ne rechargez pas la batterie après l'avoir utilisée pendant une courte période. Une diminution significative de l'intervalle entre les recharges nécessaires indique que la batterie est usée et qu'elle doit être remplacée. Les batteries deviennent chaudes pendant le processus de charge. N'entrez pas de travaux immédiatement après la charge - attendez que la batterie ait atteint la température ambiante. Vous éviterez ainsi d'endommager la batterie.

INDICATION DE L'ÉTAT DE CHARGE DE LA BATTERIE

La batterie est équipée d'un indicateur d'état de charge (3 LED). Pour vérifier l'état de charge de la batterie, appuyez sur le bouton d'indication de l'état de charge de la batterie. Lorsque tous les voyants sont allumés, le niveau de charge de la batterie est élevé. L'allumage de 2 diodes indique une décharge partielle. Le fait qu'une seule diode soit allumée indique que la batterie est épuisée et doit être rechargée.

FREIN DE LA ROUE À AUBES

La perceuse-visseuse est équipée d'un frein électronique qui arrête la broche dès que l'on relâche la pression sur le bouton de l'interrupteur **Fig. A7**. Le frein assure la précision du vissage et du perçage en empêchant la broche de tourner librement lorsqu'il est désactivé.

ON/OFF

Mise en marche - appuyer sur le bouton de l'interrupteur **Fig. A7**.
Eteindre - relâcher la pression sur le bouton de l'interrupteur (**fig. A7**).
Chaque fois que l'on appuie sur le bouton marche/arrêt **Fig. A7**, la LED **Fig. A9** s'allume pour éclairer la zone de travail.

CONTRÔLE DE LA VITESSE

La vitesse de vissage ou de perçage peut être réglée en cours d'utilisation en augmentant ou en diminuant la pression sur le bouton de l'interrupteur **Fig. A7**. Le réglage de la vitesse permet un démarrage lent, ce qui, lors du perçage de trous dans le plâtre ou le carrelage, empêche la mèche de glisser, tandis que lors du vissage et du dévissage, il permet de garder le contrôle du travail.

EMBRAYAGE DE SURCHARGE

En plaçant la bague de réglage du couple **Fig. A3** dans la position sélectionnée, l'embrayage est réglé de façon permanente sur le couple spécifié. Lorsque le couple réglé est atteint, le limiteur de couple est automatiquement désengagé. Cela évite d'enfoncer le tournevis trop profondément ou d'endommager la perceuse.

CONTRÔLE DU COUPLE

- - Différentes tailles de couple sont utilisées pour différentes vis et différents matériaux.
- - Le couple est d'autant plus important que le nombre correspondant à une position donnée du bouton est élevé **Fig. A3**.

- - Régler la bague de réglage du couple **Fig. A3** sur le couple spécifié.
- - Commencez toujours par un couple plus petit.
- - Augmenter progressivement le couple jusqu'à l'obtention d'un résultat satisfaisant.
- - Pour le perçage, sélectionnez le réglage marqué du symbole de perçage. Ce réglage permet d'obtenir le couple le plus élevé.
- - La capacité à choisir le bon réglage du couple s'acquiert avec la pratique.

ATTENTION ! Le fait de placer la bague de contrôle du couple en position de forage désactive le limiteur de couple.

INSTALLATION DE L'OUTIL DE TRAVAIL

- - Placer le commutateur de sens de rotation **Fig. A6** en position centrale.
- - En tournant la bague du mandrin à action rapide **fig. A2** dans le sens inverse des aiguilles d'une montre (voir le marquage sur la bague), on obtient l'ouverture souhaitée de la mâchoire, ce qui permet d'insérer la mèche ou le tournevis dans les mâchoires du mandrin **fig. A1**.
- - Pour fixer l'outil, tournez la bague de serrage rapide, **Fig. A2**, dans le sens des aiguilles d'une montre et serrez fermement.

Le démontage de l'outil de travail se fait dans l'ordre inverse de son assemblage.

Lors de la fixation de la perceuse ou du tournevis dans le mandrin à serrage rapide, veillez à ce que l'outil soit correctement positionné. Lors de l'utilisation d'embouts de vissage ou d'embouts courts, utilisez un support magnétique supplémentaire comme extension.

SENS DE ROTATION DANS LE SENS DES AIGUILLES D'UNE MONTRE - SENS INVERSE DES AIGUILLES D'UNE MONTRE

Le sens de rotation du mandrin est sélectionné à l'aide du commutateur de rotation **Fig. A6**.

Rotation dans le sens des aiguilles d'une montre - placer le commutateur **Fig. A6** en position extrême gauche.

Rotation à gauche - placer le commutateur **Fig. A6** en position extrême droite.

* Il est à noter que, dans certains cas, la position de l'interrupteur par rapport à la rotation peut être différente de celle décrite. Se référer aux repères graphiques sur l'interrupteur ou sur le carter de la machine. La position de sécurité est la position centrale de l'interrupteur de sens de rotation **Fig. A6** afin d'éviter tout démarrage accidentel de l'outil électrique.

- - La perceuse-visseuse ne peut pas être mise en marche dans cette position.
- - Ce poste est utilisé pour remplacer les forets ou les mèches.
- - Avant de commencer, vérifiez que le commutateur de sens de rotation **Fig. A6** est dans la bonne position.

ATTENTION ! Ne changez pas le sens de rotation pendant que la broche de la perceuse-visseuse tourne.

CHANGEMENT DE VITESSE

Commutateur de changement de vitesse **Fig. A5** pour augmenter la plage de vitesse.

Vitesse I : régime inférieur, couple élevé.

Vitesse II : régime plus élevé, couple plus faible.

En fonction du travail à effectuer, placer le commutateur de changement de vitesse dans la position correcte. Si le commutateur ne peut pas être déplacé, tourner légèrement la broche.

Ne changez jamais le sélecteur de vitesse lorsque la perceuse-visseuse est en marche. Cela pourrait endommager l'outil électrique. Le fait de percer pendant de longues périodes à faible vitesse de rotation de la broche risque de faire surchauffer le moteur. Faites des pauses périodiques ou laissez l'appareil fonctionner à la vitesse maximale sans charge pendant environ 3 minutes.

SÉLECTION DU MODE DE FONCTIONNEMENT

La perceuse-visseuse dispose de 3 modes de fonctionnement :

- Perçage avec impact (céramique, briques, béton) **Fig. B1**
- Vissage (avec contrôle du couple) **fig. B2**
- Perçage (bois, métal, plastique) **fig. B3**

La molette du mode de fonctionnement permet de régler le mode approprié **Fig. A4**. Le mode de fonctionnement est réglé en fonction du travail à effectuer et du matériau dans lequel on perce ou on visse.

ATTENTION ! N'utilisez pas l'impacteur pour percer le bois, le métal ou le plastique. La machine sera endommagée si vous percez du métal avec un perceur. Le perçage par percussion uniquement dans les matériaux céramiques augmentera l'efficacité du perçage et réduira le temps de perçage.

La sélection s'effectue en plaçant le symbole du mode de fonctionnement approprié à l'aide de l'anneau **Fig. B5** sur le marqueur **Fig. B6**.

POIGNÉE

La perceuse/visseuse est munie d'une poignée pratique de **type A11** qui permet de la suspendre, par exemple, à la ceinture d'un monteur lors d'un travail en hauteur.

ENTRETIEN ET STOCKAGE

- Il est recommandé de nettoyer l'appareil immédiatement après chaque utilisation.
- Ne pas utiliser d'eau ou d'autres liquides pour le nettoyage.
- L'appareil doit être nettoyé avec un chiffon sec ou soufflé avec de l'air comprimé à basse pression.
- N'utilisez pas de produits de nettoyage ou de solvants, car ils peuvent endommager les pièces en plastique.
- Nettoyez régulièrement les fentes d'aération du carter du moteur pour éviter que l'appareil ne surchauffe.
- Conservez toujours l'appareil dans un endroit sec et hors de portée des enfants.
- Rangez l'appareil avec la batterie retirée.

Problème	Cause probable	Solution
L'appareil ne fonctionne pas	La batterie n'a pas été installée correctement.	Vérifier l'installation de la batterie.
	La batterie n'est pas chargée.	Vérifiez que la batterie est chargée.
La batterie ne se charge pas.	Le câble de chargement n'est pas correctement connecté à la batterie.	Connectez le câble de chargement à la batterie et vérifiez que le voyant rouge est allumé .
	Le chargeur n'est pas connecté.	Branchez le chargeur sur une prise de courant en état de marche.
	Température de l'air ambiant trop élevée ou trop basse.	Déplacez le chargeur et la batterie dans un environnement dont la température est supérieure à 5°C (40°F) ou inférieure à 40°C (105°F).
L'appareil s'éteint brusquement.	La batterie a atteint sa température maximale.	Attendez que la batterie refroidisse.
	La batterie est déchargée.	Placer sur le chargeur et laisser charger.

Valeur d'accélération des vibrations de forage	$a_h = 3,883 \text{ m/s}^2$ $K=1,5 \text{ m/s}^2$
Valeur d'accélération des vibrations Perçage par impact	$a_h = 8,212 \text{ m/s}^2$ $K=1,5 \text{ m/s}^2$

Informations sur le bruit et les vibrations

Les émissions sonores, telles que le niveau de pression acoustique L_{pA} et le niveau de puissance acoustique L_{WA}, ainsi que l'incertitude de mesure K, sont indiquées ci-dessous dans les instructions conformément à la norme EN 60745.

Les valeurs de vibration a_h et l'incertitude de mesure K ont été déterminées conformément à la norme EN 60745-2-1.

Le niveau de vibration indiqué ci-dessous dans ces instructions a été mesuré conformément à la procédure de mesure spécifiée par la norme EN 60745 et peut être utilisé pour comparer les outils électriques. Il peut également être utilisé pour une évaluation préliminaire de l'exposition aux vibrations.

Le niveau de vibration indiqué est représentatif de l'utilisation de base de l'outil électrique. Si l'outil électrique est utilisé dans d'autres applications ou avec d'autres outils de travail, et s'il n'est pas suffisamment entretenu, le niveau de vibration peut changer. Les raisons susmentionnées peuvent entraîner une augmentation de l'exposition aux vibrations pendant toute la durée du travail.

Pour estimer avec précision l'exposition aux vibrations, il est nécessaire de prendre en compte les périodes pendant lesquelles l'outil électrique est éteint ou lorsqu'il est allumé mais n'est pas utilisé pour le travail. De cette manière, l'exposition totale aux vibrations peut être considérablement réduite. Des précautions supplémentaires doivent être prises pour protéger l'utilisateur des effets des vibrations, telles que : l'entretien de l'outil électrique et des outils de travail, la garantie d'une température adéquate des mains, une bonne organisation du travail.

PROTECTION DE L'ENVIRONNEMENT



Les produits à alimentation électrique ne doivent pas être jetés avec les ordures ménagères, mais doivent être déposés dans des installations appropriées pour être éliminés. Contactez votre revendeur ou les autorités locales pour obtenir des informations sur la mise au rebut. Les déchets d'équipements électriques et électroniques contiennent des substances inertes pour l'environnement. Les équipements qui ne sont pas recyclés présentent un risque potentiel pour l'environnement et la santé humaine.

"Grupa Topex Spółka z ograniczoną odpowiedzialnością" Spółka komandytowa, dont le siège social est situé à Varsovie, ul. Pograniczna 2/4 (ci-après : "Grupa Topex") informe que tous les droits d'auteur sur le contenu de ce manuel (ci-après : "Manuel"), y compris, entre autres, son texte, ses photographies, ses diagrammes, ses dessins, ainsi que sa composition, appartiennent exclusivement à Grupa Topex et font l'objet d'une protection juridique en vertu de la loi du 4 février 1994 sur le droit d'auteur et les droits connexes (Journal officiel 2006 n° 90 Poz. 631, telle que modifiée). La copie, le traitement, la publication, la modification à des fins commerciales de l'ensemble du manuel et de ses différents éléments, sans l'accord écrit de Grupa Topex, sont strictement interdits et peuvent entraîner des responsabilités civiles et pénales.

Déclaration de conformité CE

Fabricant : Grupa Topex Sp. z o.o. Sp.k., ul. Pograniczna 2/4 02-285 Varsovie

Produit : Perceuse-visseuse sans fil

Modèle : 04-619

Nom commercial : NEO TOOLS

Numéro de série : 00001 + 99999

Cette déclaration de conformité est délivrée sous la seule responsabilité du fabricant.

Le produit décrit ci-dessus est conforme aux documents suivants :

Directive Machines 2006/42/CE

Directive sur la compatibilité électromagnétique 2014/30/EU

Directive RoHS 2011/65/EU modifiée par la directive 2015/863/EU

Et répond aux exigences des normes :

EN 62841-1:2015+A11 ; EN 62841-2-1:2018+A11+A1+A12 ;

EN IEC 55014-1:2021 ; EN IEC 55014-2:2021 ;

EN IEC 63000:2018

Cette déclaration ne concerne que la machine telle qu'elle est mise sur le marché et n'inclut pas les composants

ajoutés par l'utilisateur final ou effectués par lui ultérieurement.

Nom et adresse de la personne résidant dans l'UE autorisée à préparer le dossier technique :

Signé au nom de :

Grupa Topex Sp. z o.o. Sp.k.

2/4 rue Pograniczna

02-285 Varsovie

Pavel Koucký

PARAMÈTRE	VALEUR	
Tension de la batterie	18 V DC	
Plage de vitesse de ralenti	engin I	0-320 min ⁻¹
	engrenage II	0-1700 min ⁻¹
Champ d'application du mandrin à action rapide	13 mm	
Plage de réglage du couple	20+ visseuses, perceuses et marteaux perforateurs	
Couple max.	95 Nm	
Fréquence de course maximale	0-4800/0-25500 BPM	
Diamètre de perçage max. dans le bois	22	
Diamètre maximal de perçage du métal	10	
Diamètre maximal de perçage du béton	10	
Taille maximale des vis à bois	8x80	
Degré de protection IP	IPX0	
Classe de protection	III	
Masse	1,174 kg	
Année de production	2023	
04-619 indique le type et la désignation de la machine		

DONNÉES SUR LE BRUIT ET LES VIBRATIONS

Forage du niveau de pression acoustique	L _{PA} = 72,19 dB (A) K=5dB (A)
Niveau de pression acoustique Forage d'impact	L _{PA} = 87,07 dB (A) K=5dB (A)
Forage du niveau de puissance acoustique	L _{WA} = 80,19 dB (A) K=5dB (A)
Niveau de puissance acoustique Forage d'impact	L _{WA} = 95,07 dB (A) K=5dB (A)

Pawel Kowalski

GROUPE TOPEX Responsable de la qualité

Varsovie, 2023-12-19